

JEITA

デジタルハイビジョン受信マーク 登録制度運営規定

「第6.2.1版」



2007年3月(発行)
2007年5月(改定)
2008年1月(改定)
2008年5月(改定)
2010年3月(改定)
2011年3月(改定)
2012年3月(改定)
2012年5月(改定)
2013年10月(改定)
2016年3月(改定)
2018年1月(改定)

一般社団法人 電子情報技術産業協会
受信システム事業委員会

目 次

デジタルハイビジョン受信マーク登録制度運営規定.....	2
DHマーク登録申請フローチャート.....	8
付 図.....	11
デジタルハイビジョン受信マーク 地上デジタルテレビジョン放送ホーム受信アンテナ運営細則.....	14
デジタルハイビジョン受信マーク 衛星放送ホーム受信アンテナ運営細則.....	24
デジタルハイビジョン受信マーク ホーム受信システム機器運営細則.....	48
変更・取消・通知書ならびにチェックシートに関する様式.....	100
解説.....	120
デジタルハイビジョン受信マーク登録制度運営規程修正一覧.....	130

デジタルハイビジョン受信マーク登録制度運営規定

一般社団法人電子情報技術産業協会(以下、JEITAという)は、日本国内でホーム受信用に使用するデジタルテレビジョン放送の受信アンテナや受信システム機器に対し「デジタルハイビジョン受信マーク」登録制度(以下、本制度という)を設け、この運営のために規定及び細則を定める。

1. 目的

本制度の要求事項を満足したBS・110 度CS受信アンテナ(以下、衛星アンテナという)、地上デジタルテレビジョン放送受信アンテナ(以下、UHFアンテナという)、受信システム機器(以下、機器という)に「デジタルハイビジョン受信マーク」(以下、DHマークという)を付し、この製品によって良好な受信システムの構築に寄与することを目的とする。

2. 登録制度

DHマークは 1 項の目的のために登録申請された製品をJEITAが審査し、これに適合した製品をDHマーク登録機器として、その製品にDHマークの表示を可能とする制度とする。

3. 適用範囲と法の遵守

デジタルテレビジョン放送のホーム受信用設備で、衛星アンテナ及びUHFアンテナからテレビ受信機入力端子までの機器(付図 2、付図 3 参照)で、その電気的性能と主要構造について規定する。なお、製品に必要な法律・法令などが遵守されていることを条件とする。

4. 対象機器

DHマークの対象機器は、別に定める。

5. 管理と運営

DHマークの管理と運営は、JEITAの受信システム事業委員会(以下、事業委員会という)が行い、DHマーク登録申請の審査は事業委員会が定める「DHマーク審査会」(以下、審査会という)が行う。また、これに関する事務取扱は、JEITAの事務局(以下、事務局という)が行う。

6. 申請者の資格

本制度の申請資格者は衛星アンテナ、UHFアンテナ、機器を製造あるいは販売する企業とする。

- ・ 申請者はブランド名表記企業とする(ブランド主義)。なお、ダブルブランドの場合は最終販売企業から申請する。
- ・ 登録申請書記載の連絡担当者は、申請内容に関する日本国内の連絡窓口とする。
- ・ 登録申請書記載の連絡担当者は、事業委員会から登録申請製品及び登録後の製品について問い合わせ(例: 是正処置等)を求められた場合、申請責任者とともに対応を行う者とする。

7. 登録申請

7.1 期間

DHマーク登録申請に係わる書類の提出は、原則として別に定める審査会開催日の1週間前迄とする。

7.2 書類

登録申請書類書式は別に定め、これを使用して事務局に提出する。

7.3 登録申請機器の性能確認

審査会は登録申請機器の性能確認のために第三者機関による試験データ及び当該製品の提出を申請者に求めることができる。

8. 審査

8.1 審査

DHマーク登録申請、登録変更届及び14項の是正処置の審査は、審査会が行う。

8.2 審査会の構成

審査会は、事業委員会が年度ごとに定めた審査委員により構成される。また、有識者審査委員として日本放送協会及び(一財)電波技術協会に依頼する。

8.3 審査会の開催

審査会の開催は4月、6月、8月、10月、12月、2月の6回を原則とする。ただし、必要に応じて事業委員会の幹事会で審議し、開催月や回数を変えて開催することができる。

9. 登録の通知

JEITAは登録を認められた申請機器に対して、デジタルハイビジョン受信マーク登録通知書(様式10)を発行し申請者に通知する。なお、不合格の場合は、申請者にデジタルハイビジョン受信マーク登録不可通知書(様式14)を発行し通知する。

10. 疑義

申請者は通知に疑義がある場合は、通知受け取り後2週間以内に疑義の具体的な内容を文書で事務局に求めることができる。事務局はこれを審査会に通知し、審査会はこれを審議する。この結果は事務局から申請者に通知する。

11. 登録料と運用

DHマーク登録通知書を受領した申請者(以下、登録企業という)は登録機器ごとに定める登録料をJEITAに納入しなければならない。また、納入された登録料は本制度の目的に沿って有効に運用する。なお、登録料は事業委員会が認めた場合以外、返却しない。

12. 表示

登録されたDHマーク製品は、製品ごとにDHマーク(付図1)を本体の見えやすい箇所の一箇所以上に表示する。

但し、表示が不可能な場合は登録申請書(様式1,4,7)の備考部に表示できない理由を記載する。

また、梱装箱やパッケージ、印刷物にも付図1の定めに沿ってDHマークの表示ができる。

なお、JEITAに登録料を納入するまでは、当該の製品及びパッケージ等にDHマークを表示して販売並びに宣伝はできない。

13. 説明文

DHマーク制度の説明を電子情報媒体、印刷物、その他の媒体に表示する場合は次の文とする。

DHマーク(デジタルハイビジョン受信マーク)は、一般社団法人 電子情報技術産業協会
で審査・登録された一定以上の性能を有する衛星アンテナ、UHFアンテナ、受信システム機器
に付与されるシンボルマークです。

また、DH710マークの説明文を電子情報媒体、印刷物、その他の媒体に表示する場合は次の文と
する。

DHマーク710(デジタルハイビジョン受信マーク710)は、一般社団法人 電子情報技術産業
協会
で審査・登録された一定以上の性能を有する機器のうち、UHF帯域(ch13～ch52)に
対応したブースタに付与されるシンボルマークです。

14. 品質管理と是正処置

14.1 品質管理

DHマーク登録機器の品質維持管理とマークの表示管理は、登録企業の自己管理責任で行うことと
する。

14.2 是正処置

事業委員会はDHマーク登録機器の品質確認のために必要な処置(例えば買い上げ試験)を執ること
ができ、これにより不適切な事態を確認した場合には登録企業に是正処置を求めることができる。
この場合、必要に応じて事業委員会は登録申請機器の性能確認のために第三者機関による試験デ
ータ及び当該製品の提出を登録企業に求めることができる。登録企業は改善処置を行い、結果を文
書で速やかに事務局に提出しなければならない。事業委員会はこの改善処置報告を審査会に付し、
その改善処置報告検討結果に基づき決裁する。

15. 登録の変更

15.1 変更の区分

登録企業は登録機器に変更があり、引き続き登録を希望する場合は、以下のとおりその変更内容に
より、(1)新たな登録申請書(様式1,4,7)または(2)登録変更届(様式11)を事務局に提出しなければな
らない。

なお、以下に該当しない場合は事前に事務局に申し出て、その指示で処置することとする。

(1) 登録申請書が必要な事項(登録料必要)

- 1) 同一自社型名で基本帯域での性能を変更する場合
- 2) 同一自社型名で性能を変更せずに外観形状が大幅に変更となる場合
例 筐体を樹脂(内部シールド板)から金属に変更
- 3) 自社型名が同一でOEM委託生産先が変る場合
- 4) 自社型名が変更となる場合〔軽微な変更で自社型名を変更する場合や枝番を付けて追加する
場合は登録申請ではなく登録変更届とする。〕

5) ブースタの FM 帯域(選択帯域)の適用変更^{*}した場合

※ 適用変更

- 利得 20dB 以上を FM 帯域パスとした場合
- FM 帯域パスを利得 20dB以上にした場合
- FM 選択帯域を無くした場合

(2) 登録変更届が必要な事項(登録料不要)

1) 登録機器の企業名が合併等により変更となる場合

2) 軽微な変更のため、自社型名を変更した場合や自社型名に枝番^{*}を付けた場合

^{*}枝番とは、色、梱包形態、同梱品の追加等、シリーズとして管理するための番号・記号等を追記する場合をいう。

(例:○○○ ⇒ ○○○×××)

3) 軽微な変更

① 登録機器の同梱品(例えばケーブルや取付金具など)の追加、変更または削除

② 基本帯域の性能を変更せずに選択帯域のみの性能を変更する場合。但し、選択帯域の性能を満足すること。

例 ブースタの FM 帯域(選択帯域)の利得を規格内で変更した場合

(20dB を 25dB へ変更等)

③ 外装色の変更、構成素材の変更など外観形状の軽微な変更

例 構成素材の変更 内部シールド板を鉄製(メッキ)から真鍮製に変更

④ パック商品等の梱包形態の追加、変更

(3) 登録変更届が不必要な事項

1) 印刷物等の内容・デザイン変更となる場合

(但し、自社規格値など、性能に関わる表記の変更を除く)

2) 梱装箱等の寸法や材質やデザインが変更となる場合

(但し、箱梱包をプリスター梱包にする等の梱包形態を変更する場合を除く)

15.2 登録変更届の審査

登録変更届の審査は、8 項にかかわらず事業委員会の幹事会が審査を代行することができ、この場合においては、直後の審査会に報告しなければならない。

16. 登録の取消

16.1 登録取消届

登録企業が次の事項に該当する場合、登録取消届を提出しなければならない。

(1) 登録機器の販売を中止した場合。この場合は届の受理により自動的に登録取消の扱いとする。

(2) 登録の変更(15.1)において、登録申請書が必要となった場合。この場合は、既登録機器について新たな登録申請前に届を事務局に提出する。但し、提出は新たな登録申請と同時に申請でも良い。

16.2 登録取消

登録企業が次の事項に該当する場合、審査会は事業委員会の承認を得て、登録の取消しを行うことができる。

- (1) 本制度に照らして不適正な行為などがあつた場合
- (2) 是正処置を講じなかつた場合
- (3) 企業活動を中止や停止した場合

附 則

- (1) 規定の改定

この規定を改定する場合は、事業委員会定例委員会出席者の過半数の賛成を得て成立する。

- (2) 登録申請自社型名

登録申請機器の外観色や梱包方法や同梱品(金具やケーブルなど)が違つたため自社型名が異なるもの、また、前記の製品で自社型名を枝番号(符号を含む)などで自社型名を区別した製品は1型名とみなす。但し、代表自社型名を申請書に記載すること。

- (3) 同一区分の申請

登録申請書類は、同一区分であっても、1型名1申請書とする。

- (4) 複合製品の取扱い

- ・2つ以上の登録対象機器の機能を有する複合製品は、主機能の機器分類で申請する。
ただし、地上デジタルテレビジョン放送ホーム受信アンテナとブースタの組み合わせは、登録の対象としない。(例:分配器付ブースタはブースタで申請)
この場合、申請書の機器欄または、備考欄には主となる機能の機器を記載し、複合製品であることを明示する。
- ・規格性能表示は2つ以上の規格値を加算・減算した数値とし、原則として判定の正確性を期するために単体の測定値やプロットデータを提出すること。

- (5) 組み合わせ製品

DHマーク登録対象機器と他の機器の組み合わせ製品は、DHマーク登録対象機器と対象外機器が明確になるようにすること。

例えば、DHマーク登録対象機器部分にDHマークを表示する。表示が困難な場合には、取扱説明書などに記載する。

また、この場合、申請書の機器欄または、備考欄には対象機器と非対象機器を記載し、組み合わせ製品であることを明示する。

- (6) OEMによる申請

OEMによる申請で申請対象品が製造元で既登録品や同時に申請中である場合、デジタルハイビジョン受信マーク申請機器OEM供給証明書(様式13)を添付することにより試験成績書(様式2、様式5、様式8)の添付を省略することができる。

(7) 引用規格

次に掲げる規格は、この規定に引用されることによって、この規定の一部を構成する。これらの引用規格は、その最新版（追補を含む）を適用する。なお、この引用規格に改定があった場合、当運営規定の変更の要否について事業委員会幹事会で判断するものとする。

規格番号	名 称
JEITA CP-5104C	衛星放送受信アンテナ試験方法(電氣的性能)
JEITA CP-5113	地上デジタルテレビジョン放送及びFM放送受信アンテナ試験方法
JEITA CP-5205B	ホーム受信システム機器の測定方法
JEITA CPR-5105A	BS・110度CS放送受信アンテナの定格と所要性能
JEITA CPR-5106A	地上デジタルテレビジョン放送受信アンテナの電気特性
JEITA CPR-5204F	ホーム受信システム機器
JEITA RC-5220B	高周波同軸 C12 形コネクタ
EIAJ RC-5221A	高周波同軸 C13 形コネクタ
JEITA RC-5223B	高周波同軸 C15 形コネクタ

(8) 運営規定の版数決定に関する取り決め

この規定の版数は、改定する内容に応じて決定する。原則として審査対象品目の追加・削除、審査基準変更等の大幅な改定時には「第○版(○表示は版数)」の整数部分を一つ繰り上げ、軽微な変更については、その時点の版数の小数点第一位以下を一つ繰り上げる(例: 第○.1.1版)。

なお、変更内容の規模については、事業委員会幹事会で判断するものとする。

DHマーク登録申請フローチャート

DHマーク登録申請フローチャート1 申請区分判定

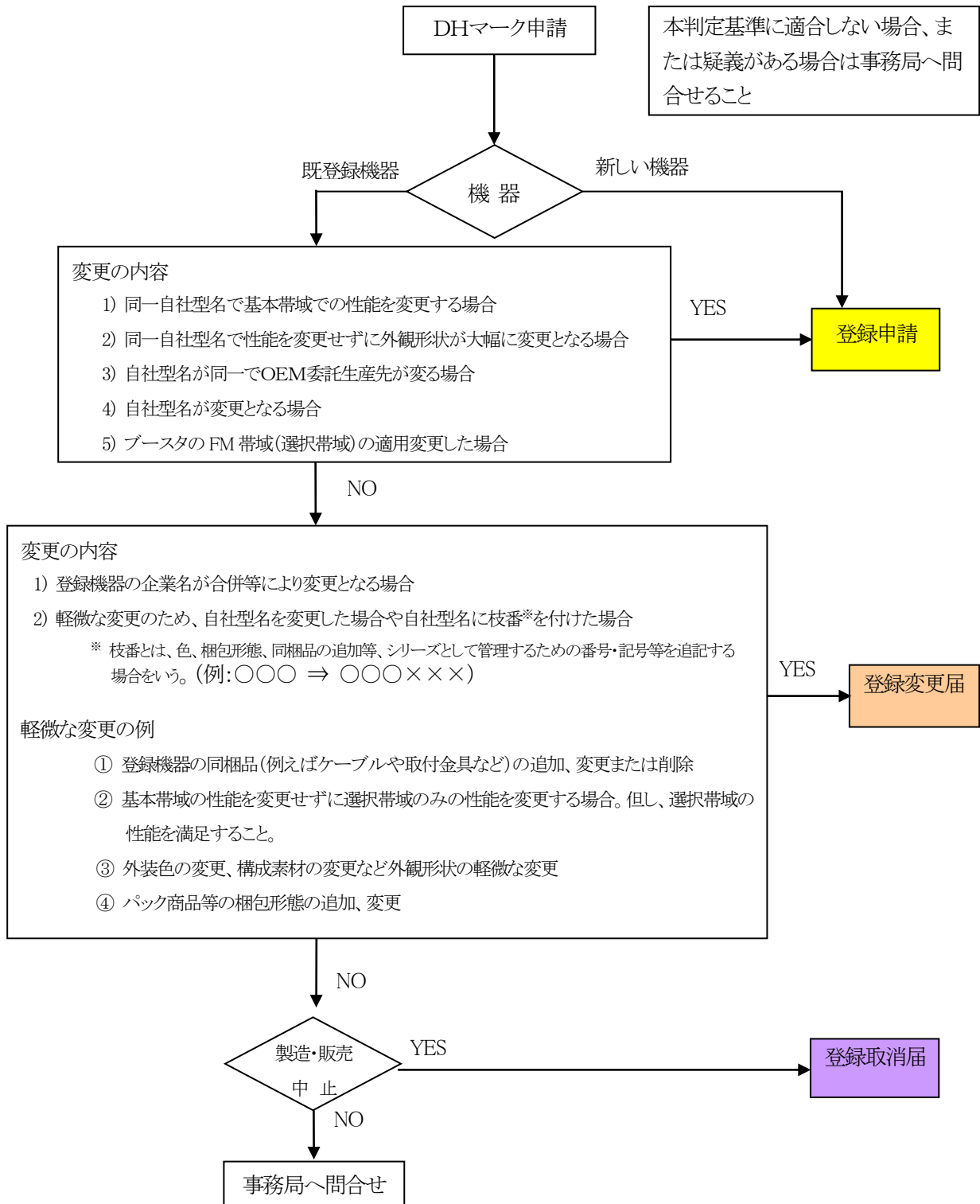

DHマーク登録申請フローチャート2 登録申請

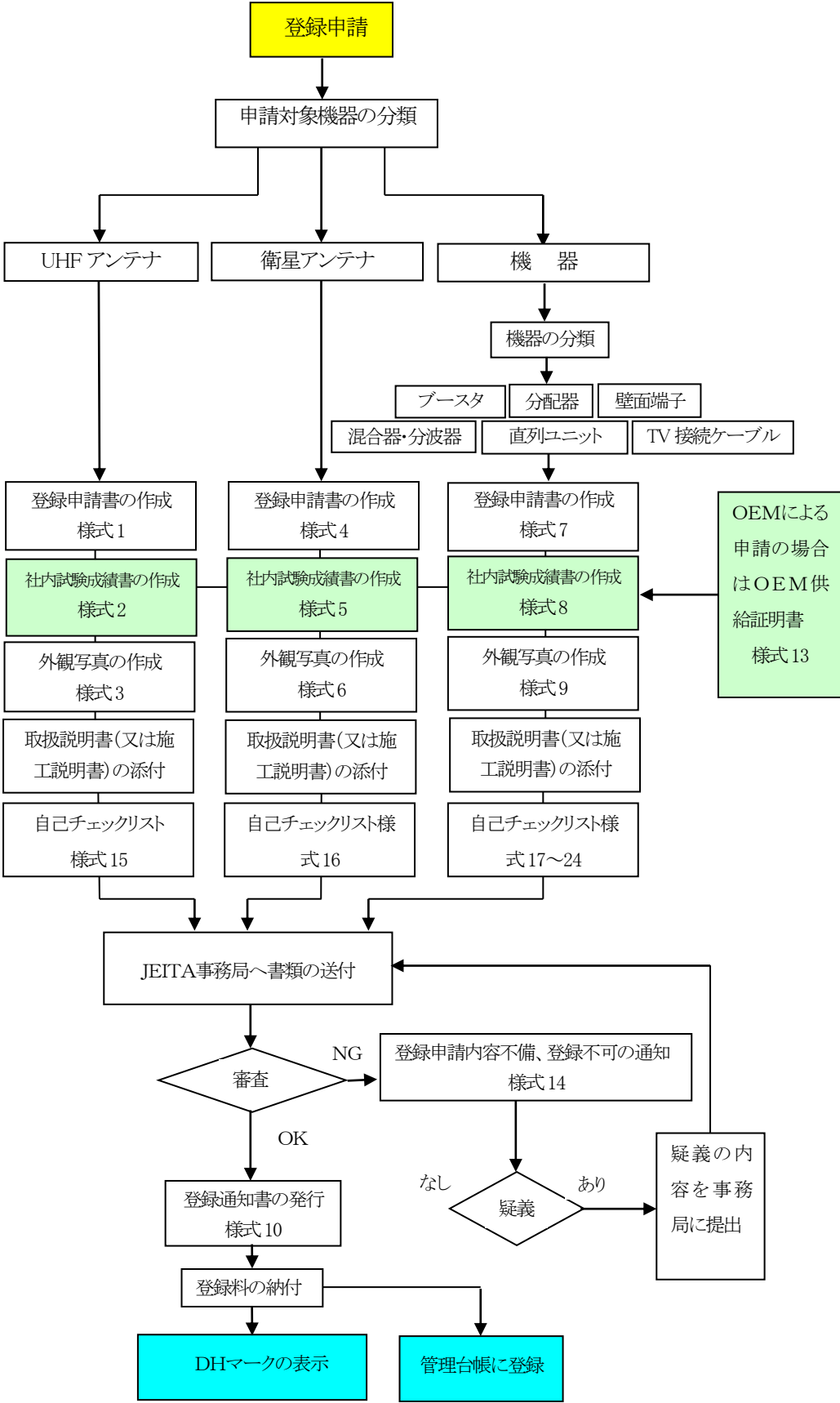

DHマーク登録申請フローチャート3 登録変更届

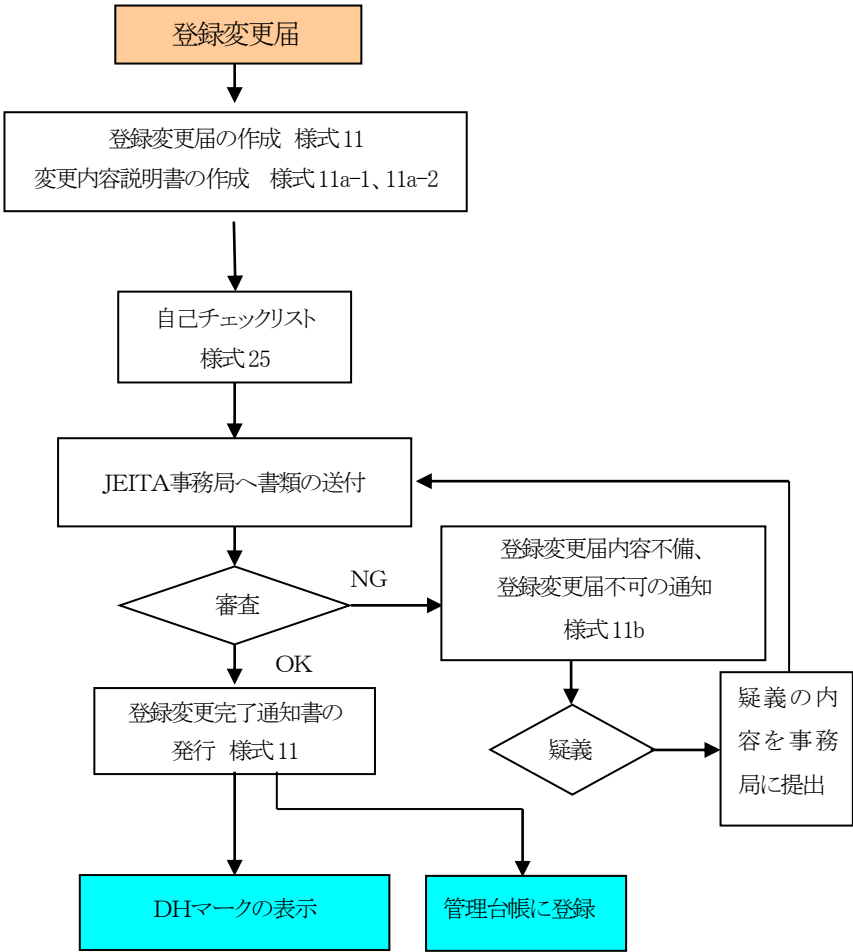

DHマーク登録申請フローチャート4 登録取消届

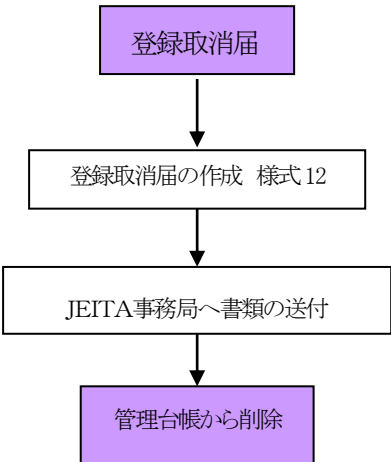

付図 1

デジタルハイビジョン受信マーク

見本①:UHF帯域を増幅するブースタを除く対象機器用

- (1) アンテナ・機器の本体に表示するデジタルハイビジョン受信マークの大きさは、任意とする。
- (2) デジタルハイビジョン受信マークの色は、原則として青又は黒とする(刻印の場合を除く)。ただし、白青反転、白黒反転も可とする。
- (3) 個装箱などへの表示の大きさ・個数は、必要な範囲にとどめる。
- (4) ログ電子データに関しては事務局に問い合わせのこと。

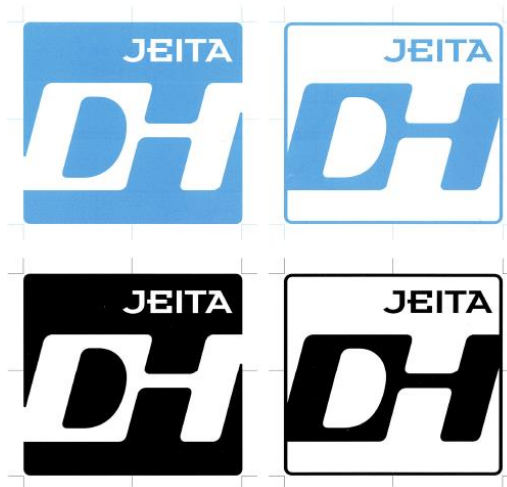

見本②:UHF帯域を増幅するブースタ機器専用(DHマーク710)

- (1) UHF帯域を増幅するブースタの本体に表示するデジタルハイビジョン受信マークの大きさは、任意とする。
- (2) デジタルハイビジョン受信マークの色は、原則として青又は黒とする(刻印の場合を除く)。ただし、白青反転、白黒反転も可とする。
- (3) 個装箱などへの表示の大きさ・個数は、必要な範囲にとどめる。
- (4) ログ電子データに関しては事務局に問い合わせのこと。



付図 2

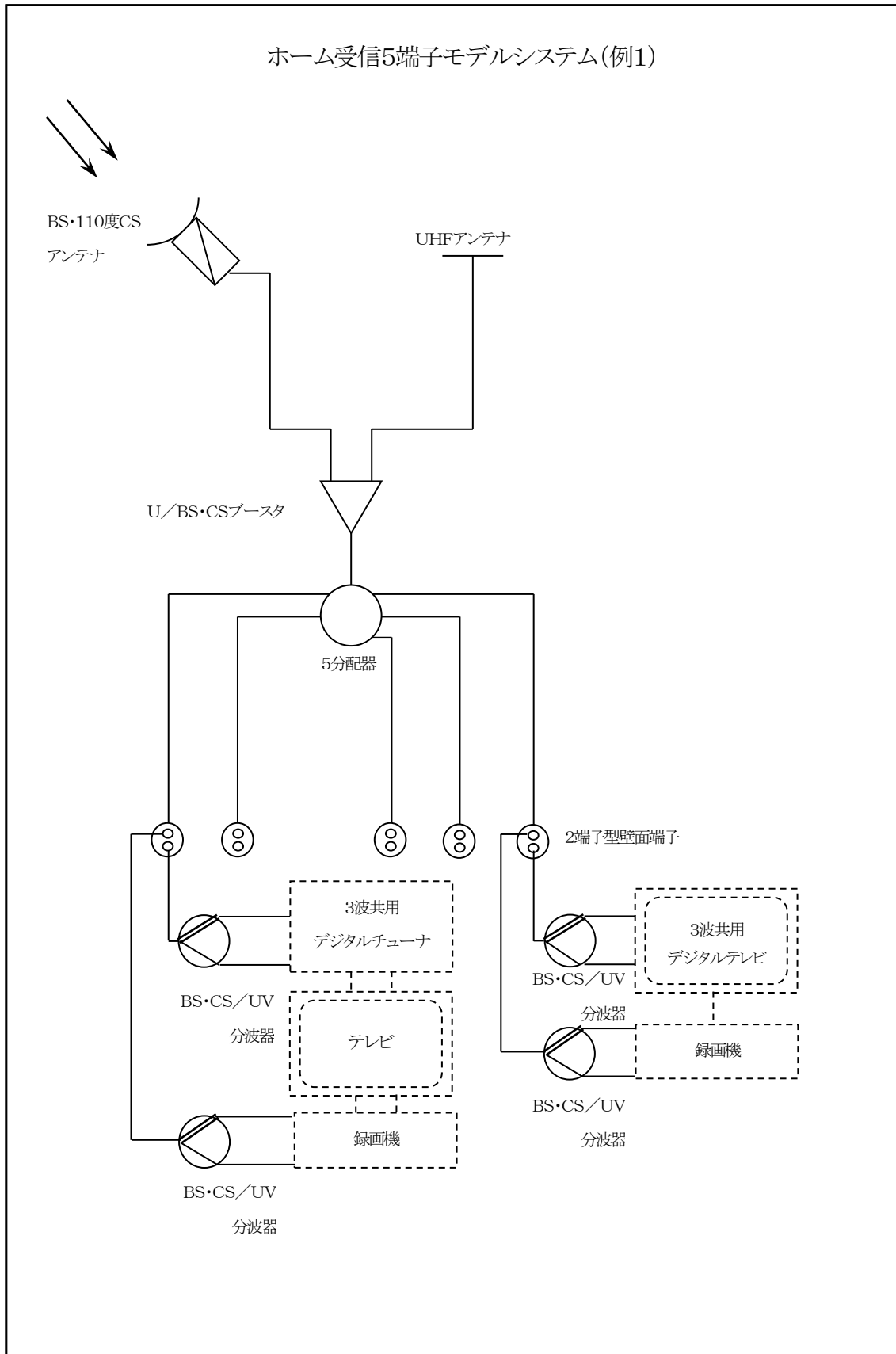

付図 3

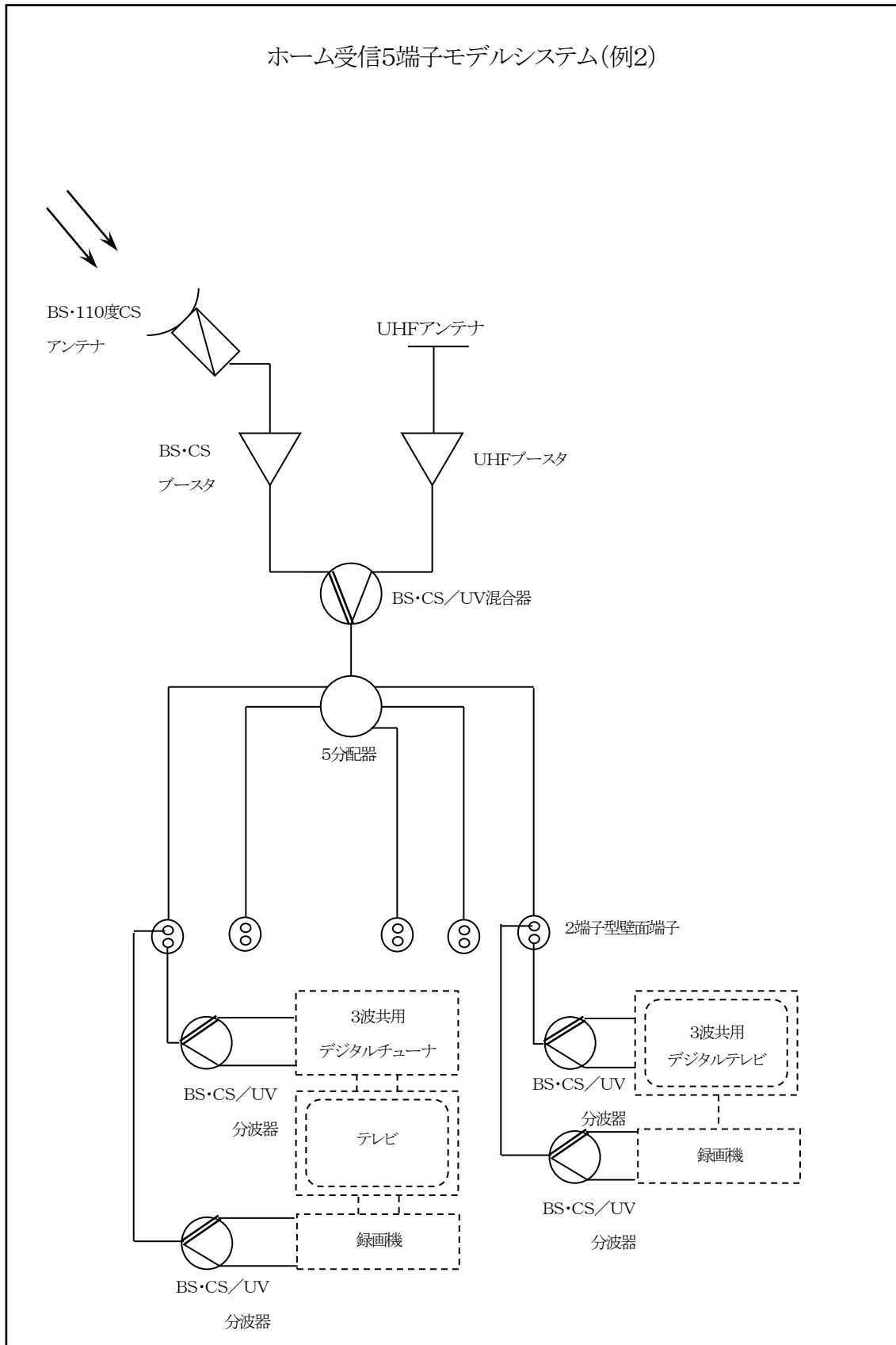

デジタルハイビジョン受信マーク

地上デジタルテレビジョン放送ホーム受信アンテナ運営細則

デジタルハイビジョン受信マーク
地上デジタルテレビジョン放送ホーム受信アンテナ運営細則

適用範囲 この細則はデジタルハイビジョン受信マーク「地上デジタルテレビジョン放送ホーム受信アンテナ」の対象機種及びその電気的性能について規定する。

1. 用語の定義 この細則で用いる主な用語の定義は次による。

JEITA 規格の JEITA CP-5113 「地上デジタルテレビジョン放送及び FM 放送受信アンテナ試験方法」ならびに、F 型コネクタについては、JEITA RC-5220B 「高周波同軸 C12 形コネクタ」、JEITA RC-5223B 「高周波同軸 C15 形コネクタ」に準ずる。

2. 対象機種 対象機種は表 1、表 2 に示す区分 A1 から D1(全帯域用)と A2 から D2(L 帯域用)とする。また、アンテナの形式を示す記号は表 3 のとおりとする。

表 1 アンテナ区分

区分を表す記号		CPR-5106Aによる 区分呼称
全帯域用	L 帯域用	
A1	A2	普及型B
B1	B2	高性能型A
C1	C2	高性能型B
D1	D2	平面型

表 2 周波数帯域区分

帯域区分	周波数(MHz)
全帯域用	13～52ch(470～710)
L 帯域用	13～34ch(470～602)

表 3 アンテナの形式

アンテナの種類	表示記号		アンテナの形式 (表示例)
	種類を表す記号	区分を表す記号	
八木式アンテナ	Y	表1による	YA1
その他のアンテナ	N	表1による	ND1

3. 電気的性能 電気的性能は表 4 のとおりとする。ただし、指示なき性能については JEITA CPR-5106A JEITA RC-5220B、JEITA RC-5223B のとおりとする。

また、区分 A1 から C1(全帯域用)と A2 から C2(L 帯域用)の申請における区分は、申請するアンテナの自社規格値が満たす性能区分を選択するものとする。

表 4 電気的性能

区分		動作利得 (dB)	半値幅 (度)	前後比 (dB)	出力インピーダンス (Ω)	VSWR
A1	A2	5.5 以上	60 以下	12 以上	75	2.5 以下
B1	B2	7 以上	58 以下	16 以上		
C1	C2	10 以上	45 以下			
D1	D2	4 以上	90 以下	7 以上		

4. 構造 地上デジタルテレビジョン放送ホーム受信アンテナは、以下の構造とする。

- (1) 屋外に設置可能な構造であること。
- (2) 区分D1・D2のアンテナは、表 3 アンテナ形式の種類を表す記号の「N」とし、アンテナ素子部分が樹脂等で覆われていること。
- (3) F型コネクタについては、JEITA RC-5220B 、JEITA RC-5223B のとおりとする。

5. 申請 申請は、区分毎に次の書類を一式とし、書面とCDまたはDVDの媒体による電子データ(PDF)(カラー部分はカラー)各1部を受信システム事業委員会に提出する。なお、変更については、「7. 登録の変更」の項による。

- (1) デジタルハイビジョン受信マーク
地上デジタルテレビジョン放送ホーム受信アンテナ登録申請書 (様式1)
- (2) 社内試験成績書 (様式2)
- (3) 写真(L版以上) (様式3)
外観写真においては、カラー写真とし、製品全体が撮影されていることとする。
- (4) 取扱説明書(又は施工説明書)
- (5) 自己チェックリスト (様式15)

備考

- ① 申請書類は型名ごとにホチキスなどにより綴じる。
- ② OEMによる申請で申請対象品が製造元で既登録品や同時に製造元等が申請中である場合、デジタルハイビジョン受信マーク申請機器OEM供給証明書(様式13)を添付することにより、試験成績書(様式2)の添付を省略することがでる。この場合は「OEM受給製品」である旨を、登録申請書(様式1)の備考欄に明記すること。
- ③ 電子データのファイル名は、自社型名を記載すること。(1つの申請書にて複数申請する場合は代表する自社型名の後に他何機種と記載すること。)
- ④ 取扱説明書(又は施工説明書)の規格値は測定値と矛盾していないこと。

6. 社内試験

6.1 試験方法 JEITA CP-5113 によることを原則とするが、等価な別法で行っても可とする。

ただし、別法を用いたときは、その方法を明記する。

6.2 試験項目 JEITA CPR-5106A に示す項目とし、様式はJEITA CP-5113 に準じた自社の様式とする。(後掲の様式2 参照)

備考

- ① 社内試験成績書の記載データは、指定測定ポイントの内の最悪値、ならびにその周波数を記入すること。
- ② 測定値は指示ある場合を除き、小数点第2位を四捨五入し、小数点第1位まで記載のこと。
- ③ VSWR 性能は規定周波数帯域における、最悪値とその周波数を記入すること。
- ④ デジタルハイビジョン受信マーク運営細則で定める規格値(ライン)をプロットデータ(VSWR 性能特性図)の中に必ず記入すること。

7. **登録の変更** 登録の変更にあたっては、デジタルハイビジョン受信マーク登録変更届(様式 11) 及び変更の該当書類を一式とし、書面とCDまたは DVD 媒体による電子データ(PDF) (カラー部分はカラー)各 1 部を受信システム事業委員会に提出する。

8. **登録の取消し** 登録の取消しにあたっては、デジタルハイビジョン受信マーク登録取消届(様式 12)を受信システム事業委員会に提出する。

9. **登録料 (消費税別)** 1 型名毎の登録料は以下表のとおりとする。

JEITA 正会員	JEITA 正会員	JEITA 賛助会員	JEITA 賛助会員	JEITA 非会員
受信システム 事業委員会会員		受信システム 事業委員会会員		
¥20,000	¥40,000	¥60,000	¥80,000	¥100,000

10. **様式** 申請の際に用いる様式、及び記入例を次に示す。

様式 1

<p><u>デジタルハイビジョン受信マーク</u> <u>地上デジタルテレビジョン放送ホーム受信アンテナ登録申請書</u></p>			
<p>一般社団法人 電子情報技術産業協会 受信システム事業委員会 御中</p>		<p>20 年 月 日</p>	
		<p>会 社 名</p>	<p>社印</p>
		<p>(申請責任者) 役職名</p>	
		<p>氏 名</p>	<p>責任者印</p>
		<p>(連絡担当者) 氏 名</p>	
		<p>電 話 番 号</p>	
アンテナ 区分(*1)		アンテナの 形式(*1)	Y _____
周波数帯域区 分(*1)			N _____
自社型名			
代表 自社型名(*2)			
備 考	<p>OEM受給製品 *3 F型コネクタ採用 *3 複合製品の場合は、主となる機能の機器を記載し、複合製品であることを明示する。*3 組み合わせ製品の場合は、対象機器と非対象機器を記載し、組み合わせ製品であることを明示する。*3</p> <p>出力インピーダンスは75Ωとする。</p>		

(*1) 本細則表 1 から 3 アンテナ区分、周波数帯域区分、アンテナの形式を示す表示例を参照のこと。

(*2) 代表自社型名欄には、申請が 1 製品であっても記載すること。

(*3) 該当する場合のみ記載する。

様式 2

20 年 月 日

社 内 試 験 成 績 書

アンテナ区分 _____

周波数帯域区分 _____

アンテナの形式 _____

自社型名 _____

会社名 _____

注:測定系のインピーダンスは 75Ω とする。

本細則表 1 から 3 アンテナ区分、周波数帯域区分、アンテナの形式を示す表示例を参照のこと。

記入例 地上デジタルテレビジョン放送ホーム受信アンテナ 普及型B 全帯域用

様式 2

20 年 月 日

社内試験成績書

アンテナ区分 A1 周波数帯域区分 全帯域用

アンテナの形式 YA1

自社型名 会社名

動作利得			
試験周波数(MHz)	470	590	710
規格値 (dB)	5.5 以上		
測定値 (dB)			

半値幅			
試験周波数 (MHz)	470	590	710
規格値 (°)	60 以下		
測定値 (°)			

前後比			
試験周波数 (MHz)	470	590	710
規格値 (dB)	12 以上		
測定値 (dB)			

VSWR	
規格値	2.5 以下
測定値	
VSWR 最悪値	
最悪値の周波数 (MHz)	

注:測定系のインピーダンスは 75Ωとする。

本細則表 1 から 3 アンテナ区分、周波数帯域区分、アンテナの形式を示す表示例を参照のこと。

記入上の注意

- (1)測定値は小数点第 2 位を四捨五入し、小数点第 1 位まで記載のこと
- (2)VSWR の最悪値の周波数は整数で記載のこと

記入例 地上デジタルテレビジョン放送ホーム受信アンテナ 高性能型 B L帯域用

様式 2

20 年 月 日

社内試験成績書

アンテナ区分 C2 周波数帯域区分 L帯域用

アンテナの形式 YC2

自社型名 会社名

動作利得			
試験周波数(MHz)	470	530	602
規格値 (dB)	10 以上		
測定値 (dB)			

半値幅			
試験周波数 (MHz)	470	530	602
規格値 (°)	45 以下		
測定値 (°)			

前後比			
試験周波数 (MHz)	470	530	602
規格値 (dB)	16 以上		
測定値 (dB)			

VSWR	
規格値	2.5 以下
測定値	
VSWR 最悪値	
最悪値の周波数 (MHz)	

注:測定系のインピーダンスは 75Ωとする。

本細則表 1 から 3 アンテナ区分、周波数帯域区分、アンテナの形式を示す表示例を参照のこと。

記入上の注意

- (1)測定値は小数点第 2 位を四捨五入し、小数点第 1 位まで記載のこと
- (2)VSWR の最悪値の周波数は整数で記載のこと

記入例 地上デジタルテレビジョン放送ホーム受信アンテナ 高性能型 B L帯域用 出力VSWR

様式 2

20 年 月 日

社内試験成績書

アンテナ区分 C2

周波数帯域区分 L帯域用

アンテナの形式 YC2

自社型名

会社名

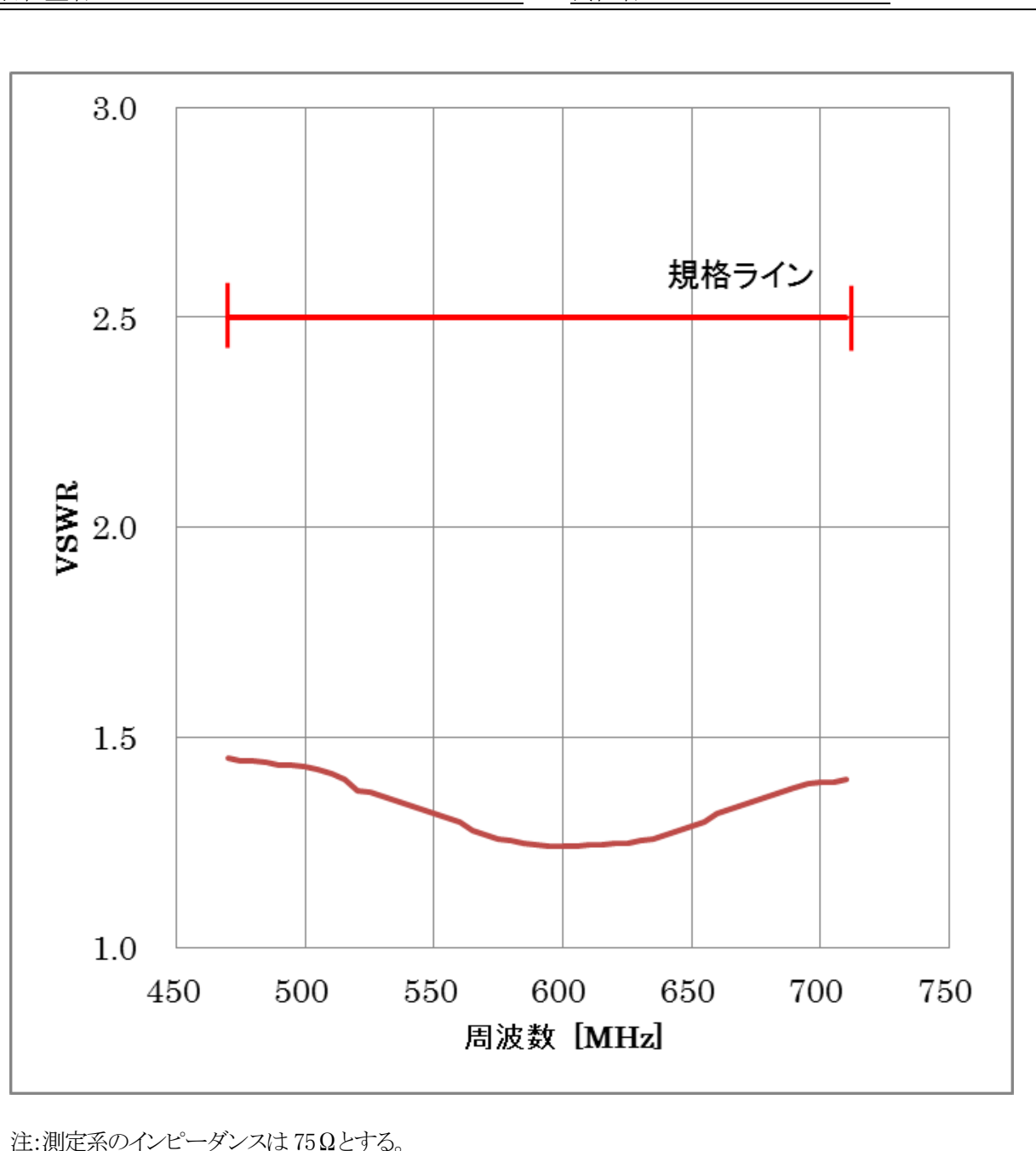

本細則表 1 から 3 アンテナ区分、周波数帯域区分、アンテナの形式を示す表示例を参照のこと。

記入上の注意

(1)規格ラインをプロットデータの中に必ず記入する。

様式 3

外 観 写 真

アンテナ区分(*)		周波数帯域区分(*)	
アンテナの形式(*)	Y _____ N _____	自社型名	
撮影年月日	20 年 月 日	会社名	

(*) 本細則表 1 から 3 アンテナ区分、周波数帯域区分、アンテナの形式を示す表示例を参照のこと。

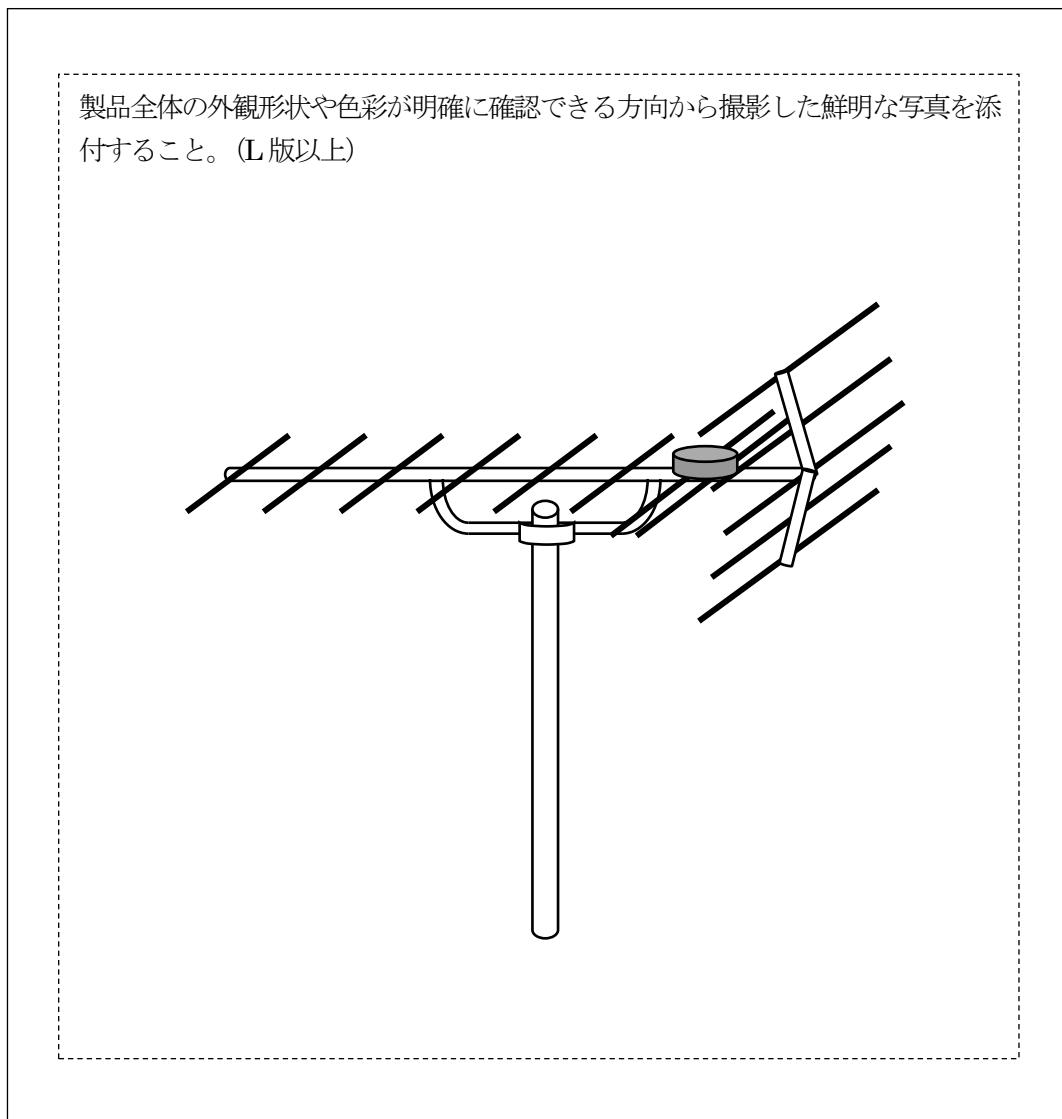

デジタルハイビジョン受信マーク
衛星放送ホーム受信アンテナ運営細則

**デジタルハイビジョン受信マーク
衛星放送ホーム受信アンテナ運営細則**

適用範囲 この細則はデジタルハイビジョン受信マーク「衛星放送ホーム受信アンテナ」の対象機種及びその電氣的性能について規定する。

1. 用語の定義 この細則で用いる主な用語の定義は JEITA 規格の CP-5104C「衛星放送受信アンテナ試験方法(電氣的性能)」、JEITA RC-5223B「高周波同軸C15形コネクタ」によるほか、次による。

- (1) 有効口径 JEITA CP-5104C において、開口面積を算出する場合の有効外径に対する直径をいう。
- (2) 傾斜角 アンテナを通常の使用状態から主ビーム方向を軸として回転させたときの角度をいう。この細則ではアンテナ背面からみて左回転とする。
- (3) コンバータ出力VSWR コンバータの出力インピーダンスとコンバータの出力コネクタに接続される同軸線路の特性インピーダンスが不整合状態の場合に発生する定在波電圧の最大値と最小値との比をいう。

2. 対象機種 対象機種は有効口径60cm以下とし、表1のとおりとする。なお、表1において平面アンテナ及びその他のアンテナの有効口径については、開口面積が等しいパラボラアンテナの有効口径をもって表示する。

表1 対象機種

アンテナの区分	B	BS・110度CSデジタル放送受信用(右旋円偏波専用形)	
	C	BS・110度CSデジタル放送受信用 (BS：右旋円偏波、110度CS：右左旋円偏波切換形)	
アンテナの種類	表示記号		アンテナの形式 (表示例)
	種類を表す英文字	有効口径を表す数字	
パラボラアンテナ	P	算用数字	P46
平面アンテナ	F	算用数字	F44
その他のアンテナ	N	算用数字	N47

注(1) 算用数字の単位はcmとし、小数点第1位を四捨五入とする。

3. 電氣的性能と機械的・環境的性能

電氣的性能については、表2のとおりとする。

なお、表2に記載されていない、電氣的・機械的・環境的性能は、JEITA CPR-5105A、JEITA RC-5223B の性能に準ずることとする。

表2 電気的性能

区分B

項 目		定 格
帯域		11.7～12.75 GHz IF = 1032～2071 MHz
G/T		13dB/K 以上
指向性	有効口径 50cm 以下	図2のAカーブ値に適合すること。
	有効口径 50cm を超える	図2のA'カーブ値に適合すること。
交差偏波特性	有効口径 50cm 以下	図2のBカーブ値に適合すること。
	有効口径 50cm を超える	図2のB'カーブ値に適合すること。
コンバータ出力VSWR		2.5 以下
コンバータ電圧		DC13.2～16.5V(15V)4 W以下
局部発振位相雑音		-52dBc/Hz(1kHz オフセット)以下 -70dBc/Hz(5kHz オフセット)以下 -80dBc/Hz(10kHz オフセット)以下

区分C

項 目		定 格
帯域		11.7～12.75GHz IF = 1032～2071MHz
G/T		13dB/K 以上
指向性	有効口径 50cm 以下	図2のAカーブ値に適合すること。
	有効口径 50cm を超える	図2のA'カーブ値に適合すること。
交差偏波特性	有効口径 50cm 以下	図2のBカーブ値に適合すること。
	有効口径 50cm を超える	図2のB'カーブ値に適合すること。
コンバータ出力VSWR		2.5 以下
コンバータ電圧	右旋円偏波 (電圧切換形の場合) 左旋円偏波	DC13.5～16.5V(15V)4 W以下 DC 9.5～12.0V(11V)3 W以下
局部発振位相雑音		-52dBc/Hz(1kHz オフセット)以下 -70dBc/Hz(5kHz オフセット)以下 -80dBc/Hz(10kHz オフセット)以下

注(2) コンバータ電圧の偏波切換方式において左旋円偏波(11V)の場合に 3 W以下としたのは、一般的にコンバータの電流値は電圧値が 15/11V と変化してもほとんど変化しないので、もしこれを右旋円偏波(15V)の場合と同じく 4 W以下とすれば、チューナなどの制御出力側に必要以上の電力供給能力を要求することになるためである。ただし、チューナなどの制御出力側に電流供給力のある場合は、15/11V の区別なく、4 W以下と統一された表現にしてもよい。



図1 G/Tのカーブ

注(3) 図1のG/Tと有効口径の関係を表すカーブは次式による。

$$G/T \text{ (dB/K)} = 10 \log_{10} \{ (\eta / 100) (\pi D / \lambda)^2 \} - \alpha - \beta - 10 \log_{10} \{ 10^{-\alpha/10} T_a + (1 - 10^{-\alpha/10}) T_o + (10^{n/10} - 1) T_o \}$$

ここで、
 η : 開口効率(%) D: 有効口径(cm)
 λ : 自由空間波長(cm) α : カップリング損失(dB)
 β : ポインティング損失(dB) T_a : アンテナ雑音温度(K)
 T_o : 基準温度(=290K) n: コンバータ雑音指数(dB)

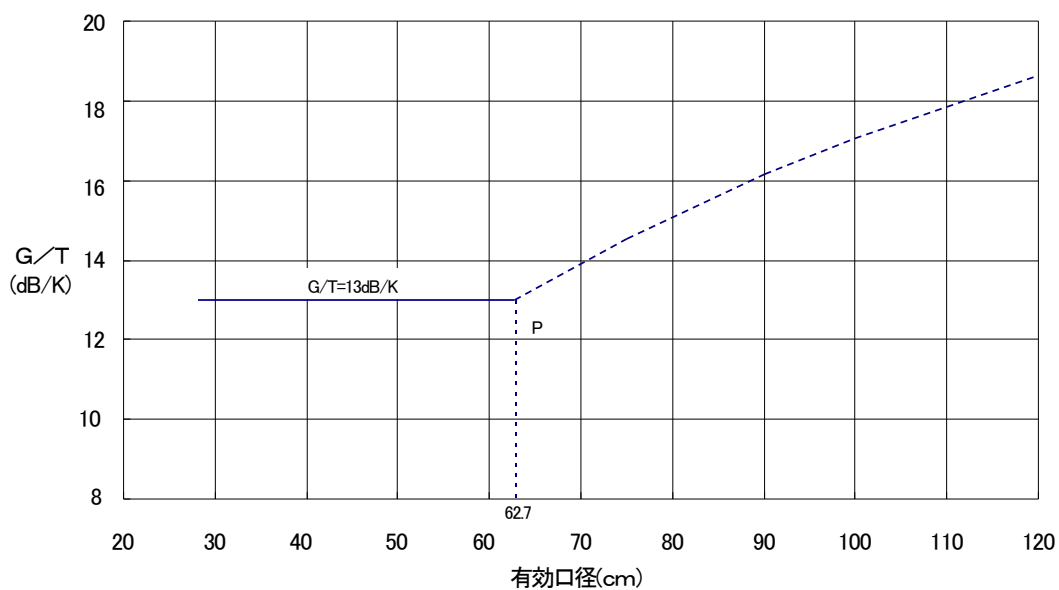
である。

注(4) 図1のカーブの算定条件は次による。

カーブのP点まで

$$G/T = 13 \text{ dB/K}$$

カーブのP点から右端までは参考資料とする。

$$\eta : 60\%、\lambda : 2.56 \text{ cm}、\alpha : 0.1 \text{ dB}、\beta : 0.2 \text{ dB}、T_a : 50 \text{ K}、n : 1.4 \text{ dB}$$



図2 指向性及び交差偏波特性のカーブ

注(5) 指向性及び交差偏波特性の指定平面は次による。

- ① パラボラアンテナ及び円形配列形平面アンテナなど放射特性がほぼ軸対象なアンテナについては、従来の一般的な取付け状態で水平面内とする。
- ② 矩形又は方形配列形平面アンテナなど放射特性が軸対象でないアンテナについては、別に定める傾斜面内とする。(解説1の項参照)

注(6) 図2の指向性及び交差偏波特性のカーブは表3～表4による。

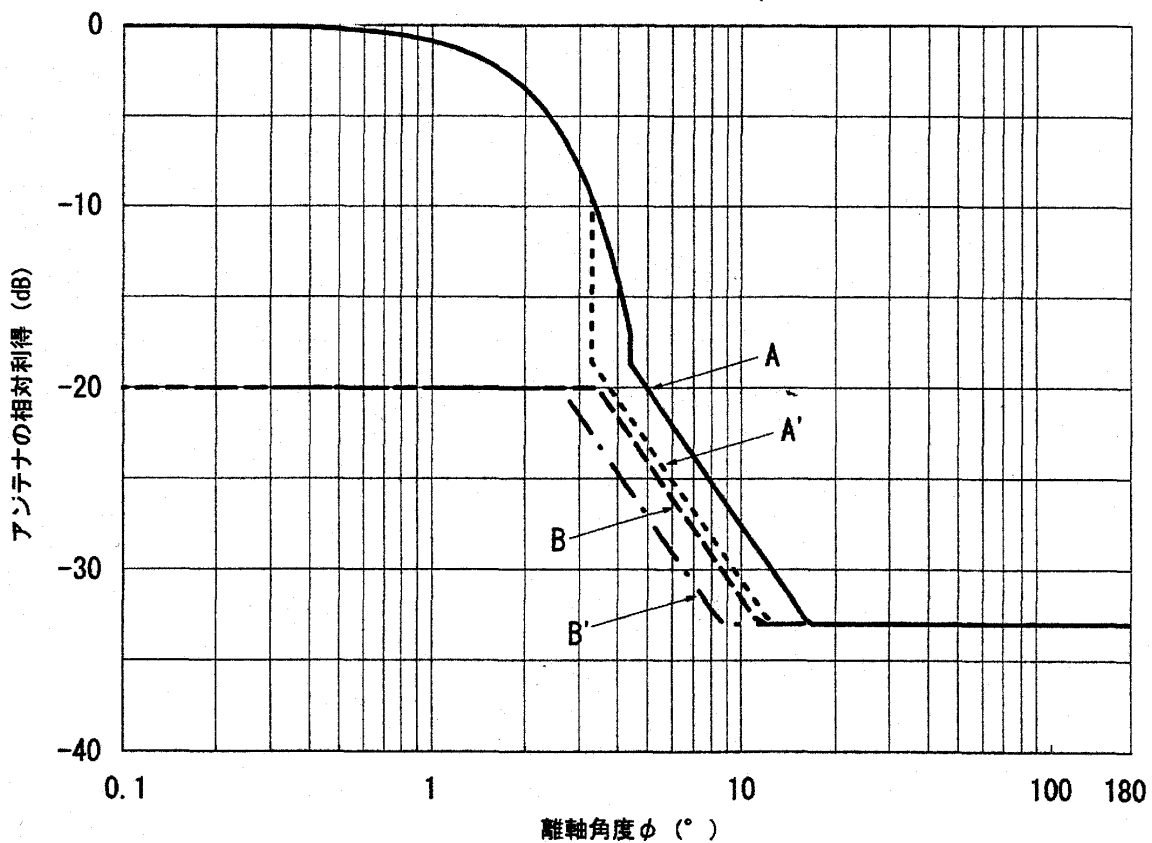
表3 指向性

Aカーブ		A'カーブ	
離軸角度 ϕ (°)	相対利得(dB)	離軸角度 ϕ (°)	相対利得(dB)
0 ~ 4.4	$-2.5 \cdot 10^{-3} \cdot (D \cdot \phi / \lambda)^2$	0 ~ 3.3	$-2.5 \cdot 10^{-3} \cdot (D \cdot \phi / \lambda)^2$
4.4 ~ 16.4	$-(2.6 + 25 \cdot \log \phi)$	3.3 ~ 12.5	$-(5.6 + 25 \cdot \log \phi)$
16.4 ~ 180	-33	12.5 ~ 180	-33

備考 Aカーブは有効口径 50 cm 以下の場合、A'カーブは有効口径 50 cm を超える場合とする。

注(7) Aカーブにおいては $0^\circ \sim 4.4^\circ$ 、A'カーブにおいては $0^\circ \sim 3.3^\circ$ を除く各離軸角度の範囲において基準値を超える角度幅の合計が 10%以内であること。(但し、 $0^\circ \sim 4.4^\circ$ については、飛び出し 1dB 以内を公差として認める。)

注(8) A、A'カーブにおけるDは $D=0.45(m)$ を適用する。ただし、0.45m以下のアンテナに対しては、アンテナ径を適用してもよい。 λ :波長(m)

表4 交差偏波特性

Bカーブ		B'カーブ	
離軸角度 ϕ (°)	相対利得(dB)	離軸角度 ϕ (°)	相対利得(dB)
0 ~ 3.5	-20	0 ~ 2.6	-20
3.5 ~ 11.4	$-(6.6 + 25 \cdot \log \phi)$	2.6 ~ 8.6	$-(9.6 + 25 \cdot \log \phi)$
11.4 ~ 180	-33	8.6 ~ 180	-33

備考 Bカーブは有効口径 50 cm 以下の場合、B'カーブは有効口径 50 cm を超える場合とする。

注(9) Bカーブにおいては $0^\circ \sim 3.5^\circ$ 、B'カーブにおいては $0^\circ \sim 2.6^\circ$ を除く各離軸角度の範囲において基準値を超える角度幅の合計が 10%以内であること。(但し $0^\circ \sim 3.5^\circ$ については、飛び出し 1dB 以内を公差として認めるものとする。)

4. 申請 申請は、区分毎に次の書類を一式とし、書面と CD または DVD の媒体による電子データ(PDF) (カラー部分はカラー)各1部を受信システム事業委員会に提出する。なお、変更については、「6. 登録の変更」の項による。

(1) デジタルハイビジョン受信マーク

衛星放送ホーム受信アンテナ登録申請書 (様式 4)

(2) 社内試験成績書 (様式 5)

指向性・交差偏波特性の注(8)から(9)において基準値を超える指向性或いは交差偏波特性がある場合には、基準値を超える角度幅が 10%以内であることを証明する拡大データと計算資料を添付する。

(3)外観写真(L 版以上) (様式 6)

外観写真は、カラー写真(L 版以上)とする。

(4) 取扱説明書(又は施工説明書)

(5)自己チェックリスト (様式 16)

備考 ① 申請書類は型名ごとにホチキスなどにより綴じる。

② OEMによる申請で申請対象品が製造元で既登録品や同時に申請中である場合、デジタルハイビジョン受信マーク申請機器OEM供給証明書(様式 13)を添付することにより、試験成績書(様式 5)の添付を省略することができ、「OEM受給製品」である旨を、登録申請書(様式 4)の備考欄に明記すること。

③ 電子データのファイル名は、自社型名を記載すること。(1つの申請書にて複数申請する場合は代表する自社型名の後に他機種と記載すること。)

④ 取扱説明書(又は施工説明書)の規格値は測定値と矛盾していないこと。

5.社内試験

5.1 試験方法 JEITA CP-5104C によることを原則とするが、等価な別法で行っても可とする。ただし、別法を用いたときは、その方法を明記する。

局部発振器位相雑音は、JEITA CP-5104C に参考記述されている測定方法に準ずる。

5.2 試験項目 表 2 に示す項目とし、様式は JEITA CP-5104C に準じた自社の様式とする。(後掲の様式 5 の記入例参照)

6. 登録の変更 登録の変更にあたっては、デジタルハイビジョン受信マーク登録変更届(様式 11) 及び変更の該当書類を一式とし、書面と CD または DVD の媒体による電子データ(PDF) (カラー部分はカラー)各1部を受信システム事業委員会に提出する。

7. 登録の取消し 登録の取消しにあたっては、デジタルハイビジョン受信マーク登録取消届(様式 12)を受信システム事業委員会に提出する。

8. 登録料 (消費税別) 1 型名毎の登録料は以下表のとおりとする。

JEITA 正会員	JEITA 正会員	JEITA 賛助会員	JEITA 賛助会員	JEITA 非会員
受信システム 事業委員会会員		受信システム 事業委員会会員		
¥20,000	¥40,000	¥60,000	¥80,000	¥100,000

9. 様式 申請の際に用いる様式、及び記入例を次に示す。

様式 4

<u>デジタルハイビジョン受信マーク</u> <u>衛星放送ホーム受信アンテナ登録申請書</u>	
20 年 月 日	
一般社団法人 電子情報技術産業協会 受信システム事業委員会 御中	
会社名	社印
(申請責任者) 役職名	責任者印
氏名	
(連絡担当者) 氏名	
電話番号	
アンテナ区分(*1)	
アンテナの形式(*1)	P _____ F _____ N _____
自社型名	
代表自社型名(*2)	
備 考	OEM受給製品(該当する場合のみ記載する) インピーダンス 75Ω C15 形コネクタ

(*1) 本細則表 1 の表示例参照

(*2) 代表自社型名欄には、申請が 1 製品であっても記載すること。

様式 5

20 年 月 日

社 内 試 験 成 績 書

アンテナ区分 _____ アンテナの形式 _____
自社型名 _____ 会社名 _____

様式 5

20 年 月 日

社内試験成績書

アンテナ区分 _____ アンテナの形式 _____
 自社型名 _____ 会社名 _____

G/T [dB/K] (小数点第1位まで)	試験周波数 (GHz)	11.70	11.85	12.00	12.25	12.5	12.75
	規格値 (dB/K)	13.0					
	測定値 (dB/K)						
コンバーター出力 VSWR (小数点第1位まで) (帯域内周波数における 最悪値を記入)	最悪値周波数 (MHz)						
	規格値	2.5 以下					
	VSWR						
局部発振器 位相雑音 [dBc/Hz] (小数点第1位まで)	測定オフセット 周波数 (kHz)	1kHz	5kHz	10kHz			
	規格値 (dBc/Hz 以下)	-52	-70	-80			
	測定値 (dBc/Hz)						
アンテナ利得 [dB] (小数点第1位まで) (測定ポイント(試験周波数) における最悪値を記入)	試験周波数 (GHz)	11.70	11.85	12.00	12.25	12.5	12.75
	測定値 (dB)						
コンバータ 雑音指数 (雑音指数 \geq 1.0: 小数点第1位まで) (雑音指数 $<$ 1.0: 小数点第2位まで) (帯域内周波数における 最悪値を記入)	最悪値周波数 (GHz)						
	測定値 (dB)						

記入例 衛星放送ホーム受信アンテナ G/T

様式 5

20 年 月 日

社内試験成績書

アンテナ区分 _____ アンテナの形式 _____
自社型名 _____ 会社名 _____

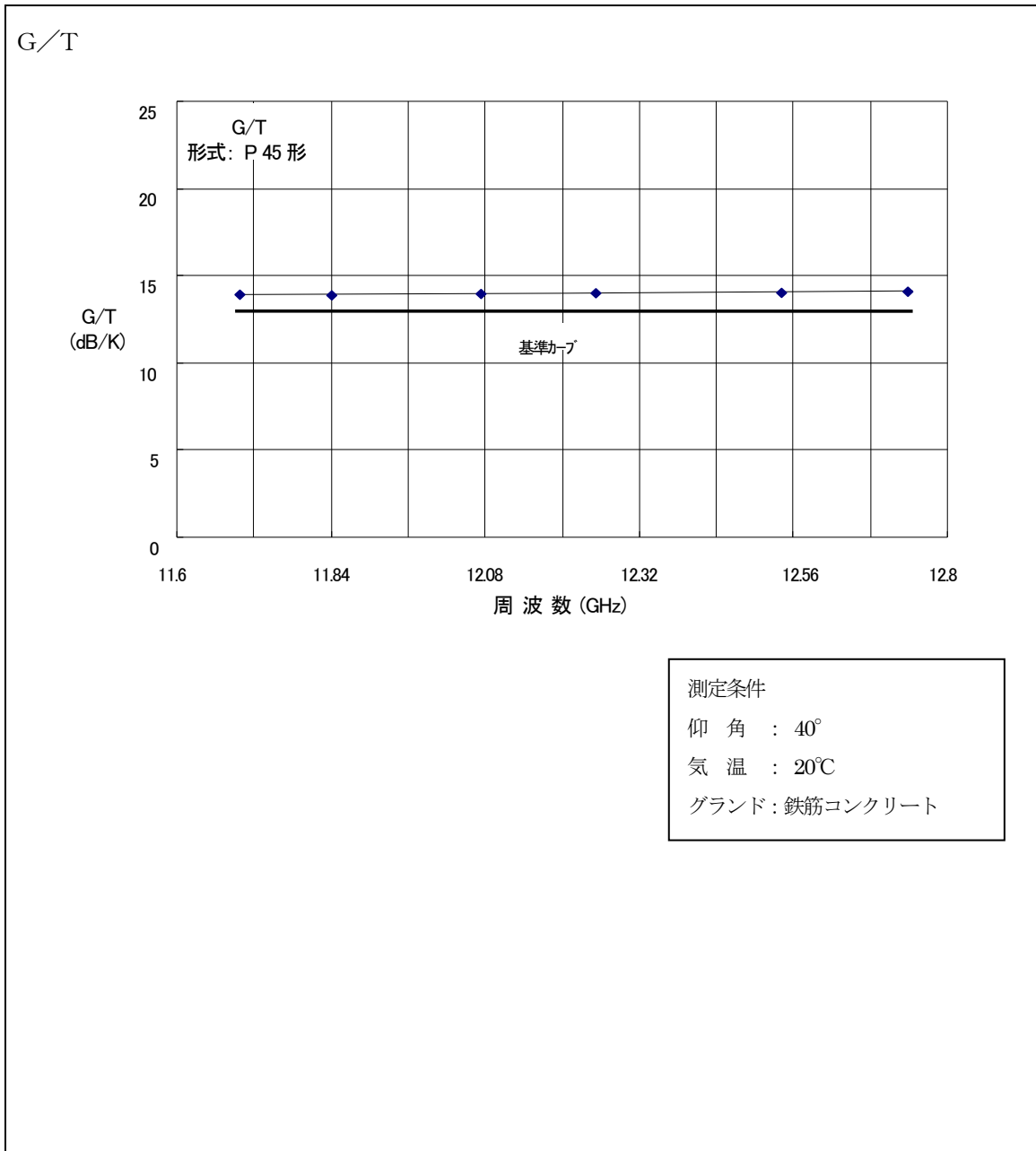

記入上の注意事項

本細則図1による基準カーブは必ず記入すること。

備考 試験周波数は11.70GHz、11.85GHz、12.00GHz、12.25GHz、12.50GHz、12.75GHzの6周波数となる。なお、左旋円偏波も含む場合はそのときの測定データ・測定表も必要となる。

記入例 衛星放送ホーム受信アンテナ 指向性データ(狭角)

様式 5

20 年 月 日

社内試験成績書

アンテナ区分 _____ アンテナの形式 _____
自社型名 _____ 会社名 _____

指向性 (狭角)

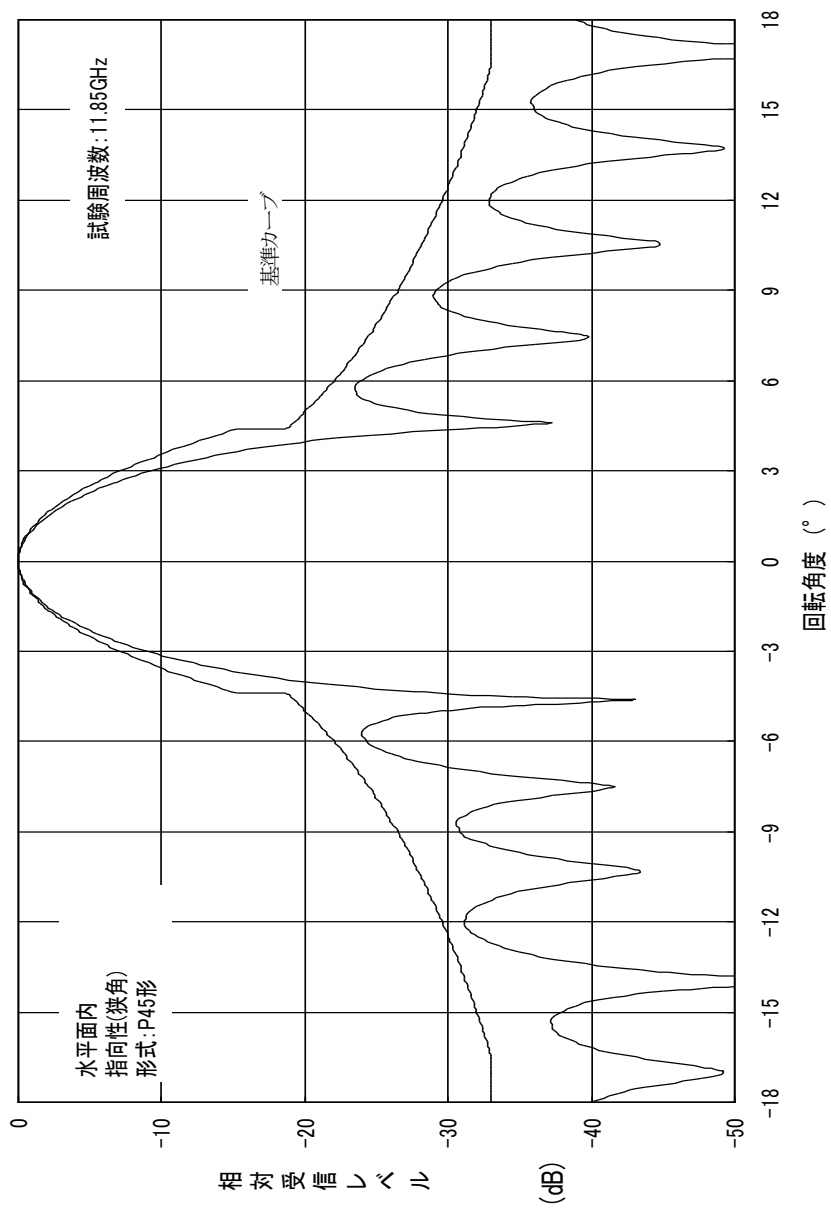

記入上の注意事項

- (1) 本細則図2による基準カーブは必ず記入すること。
 - (2) 区分Bの試験周波数は、11.70GHz、11.85GHz、12.00GHz、12.25GHz、12.50GHz、12.75GHz の6周波数とし、この測定データも添付し、測定データは、数値が容易に判読できるように配慮すること。
 - (3) (2)項に加え区分Cの試験周波数は、12.25GHz、12.50GHz、12.75GHz の3周波数左旋円偏波の測定データも添付し、測定データは数値が容易に判読できるように配慮すること。
- 備考 測定データは試験周波数別に記載のこと。

記入例 衛星放送ホーム受信アンテナ 指向性データ(広角)

様式 5

20 年 月 日

社内試験成績書

アンテナ区分 _____ アンテナの形式 _____
自社型名 _____ 会社名 _____

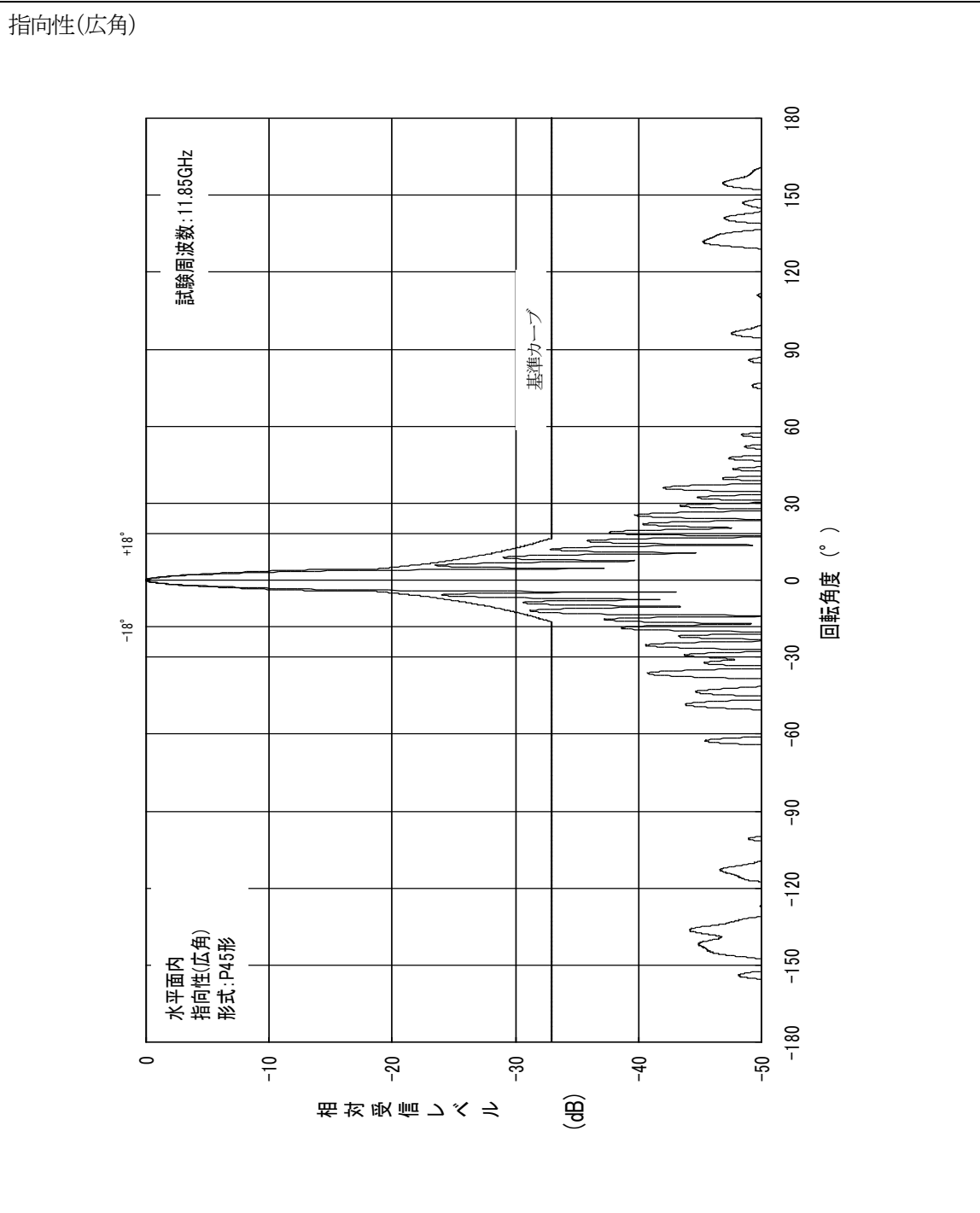

記入上の注意事項

- (1) 本細則図2による基準カーブは必ず記入すること。
- (2) 区分Bの試験周波数は、11.70GHz、11.85GHz、12.00GHz、12.25GHz、12.50GHz、12.75GHz の6周波数とし、この測定データも添付し、測定データは、数値が容易に判読できるように配慮すること。
- (3) (2)項に加え区分Cの試験周波数は、12.25GHz、12.50GHz、12.75GHz の3周波数左旋円偏波の測定データも添付し、測定データは数値が容易に判読できるように配慮すること。

備考 測定データは試験周波数別に記載のこと。

様式 5

20 年 月 日

社内試験成績書

アンテナ区分 _____ アンテナの形式 _____
自社型名 _____ 会社名 _____

交差偏波特性
水平面内での交差偏波向性(狭角)

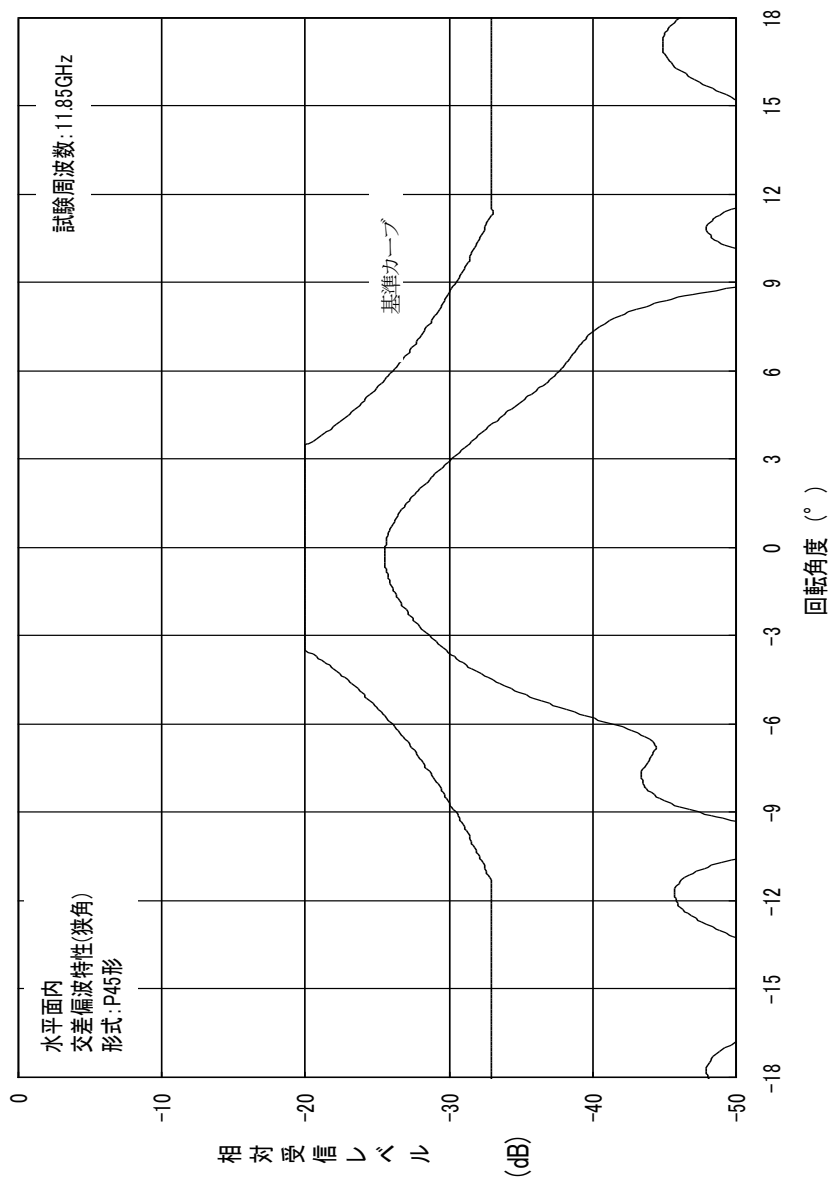

記入上の注意事項

- (1) 本細則図2による基準カーブは必ず記入すること。
- (2) 区分Bの試験周波数は、11.70GHz、11.85GHz、12.00GHz、12.25GHz、12.50GHz、12.75GHz の 6 周波数とし、この測定データも添付し、測定データは、数値が容易に判読できるように配慮すること。
- (3) (2)項に加え区分Cの試験周波数は、12.25GHz、12.50GHz、12.75GHz の 3 周波数左旋円偏波の測定データも添付し、測定データは数値が容易に判読できるように配慮すること。

備考 測定データは試験周波数別に記載のこと。

様式 5

20 年 月 日

社内試験成績書

アンテナ区分 _____ アンテナの形式 _____
自社型名 _____ 会社名 _____

交差偏波特性(広角)

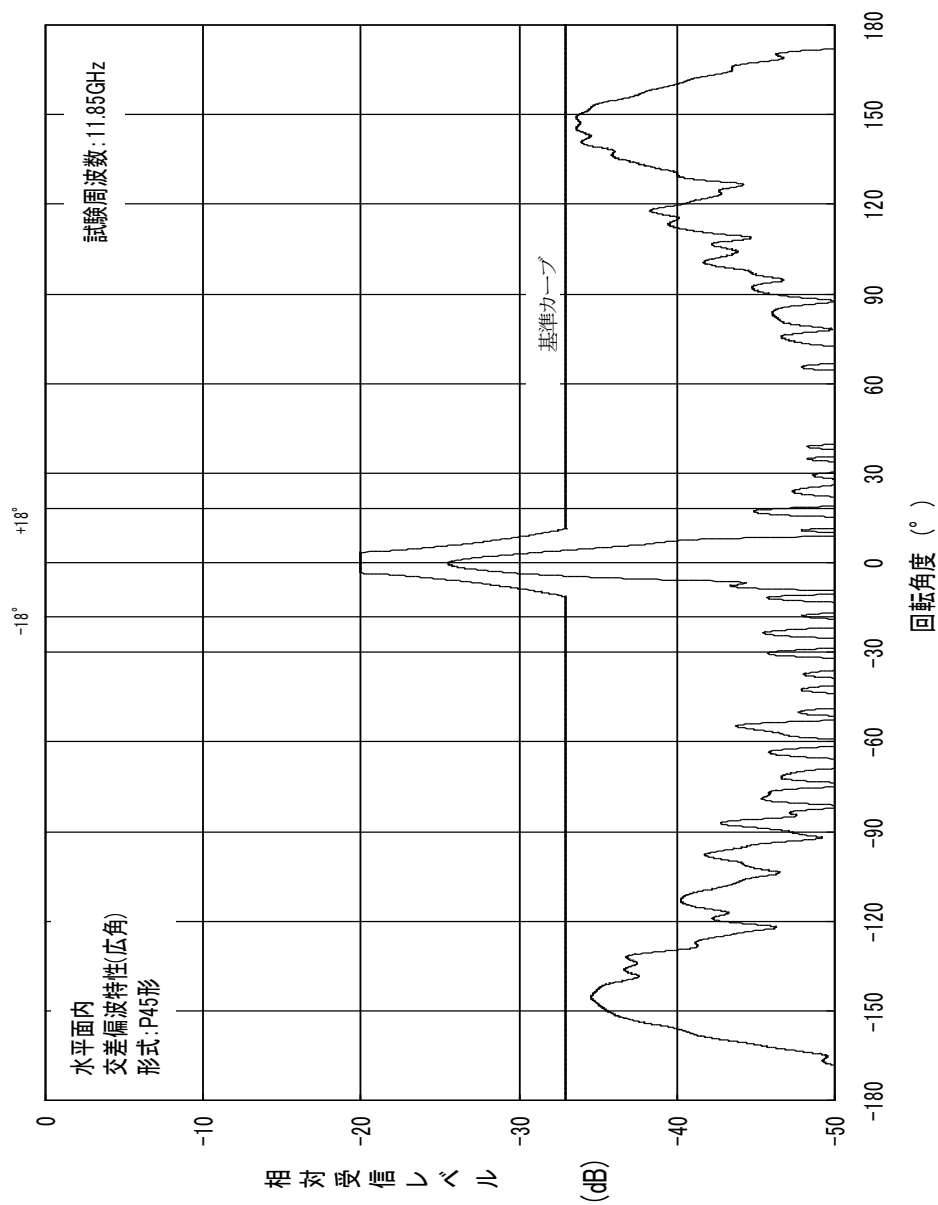

記入上の注意事項

- (1) 本細則図2による基準カーブは必ず記入すること。
- (2) 区分Bの試験周波数は、11.70GHz、11.85GHz、12.00GHz、12.25GHz、12.50GHz、12.75GHz の 6 周波数とし、この測定データも添付し、測定データは、数値が容易に判読できるように配慮すること。
- (3) (2)項に加え区分Cの試験周波数は、12.25GHz、12.50GHz、12.75GHz の 3 周波数左旋円偏波の測定データも添付し、測定データは数値が容易に判読できるように配慮すること。

備考 測定データは試験周波数別に記載のこと。

記入例 衛星放送ホーム受信アンテナ コンバータ電圧

様式 5

20 年 月 日

社内試験成績書

アンテナ区分 _____ アンテナの形式 _____

自社型名 _____ 会社名 _____

コンバータ電圧

①アンテナ区分Bの場合(4 W以下)

測定電圧(V)	13.2	15	16.5
規格値(mA)	267 以下	267 以下	243 以下
測定値(mA)			

上記表を作成し、測定値を記入のこと

②アンテナ区分Cの場合

右旋円偏波(4 W以下)

測定電圧(V)	13.2	15	16.5
規格値(mA)	267 以下	267 以下	243 以下
測定値(mA)			

上記表を作成し、測定値を記入のこと

左旋円偏波(3 W以下)

測定電圧(V)	9.5	11	12.0
規格値(mA)	273 以下	273 以下	250 以下
測定値(mA)			

上記表を作成し、測定値を記入のこと

様式 6

外 観 写 真

アンテナ区分(*)			
アンテナの形式 (*)	P _____ F _____ N _____	自社型名	_____
撮影年月日	20 年 月 日	会社名	

(*)本細則表1の表示例参照

外観形状や色彩が明確に確認できる方向から撮影した鮮明な写真を添付すること。
 カラー写真 (L版以上)

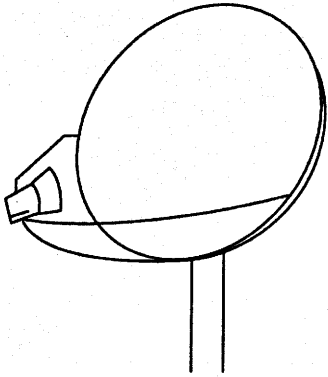

デジタルハイビジョン受信マーク
ホーム受信システム機器運営細則

**デジタルハイビジョン受信マーク
ホーム受信システム機器運営細則**

適用範囲 この細則はデジタルハイビジョン受信マーク「ホーム受信システム機器」の対象機器及びその電気的性能などについて規定する。

- 1. 用語の定義** この細則で用いる主な用語は JEITA CPR-5204F「ホーム受信システム機器」、EIAJ RC-5221A「高周波同軸 C13 形コネクタ」、JEITA RC-5223B「高周波同軸 C15 形コネクタ」に準ずることとし本制度の申請、登録に際しての帯域定義は次の通りとする。

周波数帯域: ホーム受信システム機器が伝送する帯域をいう。

基本帯域: ブースタが具備しなければならない信号伝送帯域で、UHFとBS・CS-IF帯域の何れかの1帯域を具備している機器の申請・登録を可とする。

選択帯域: ブースタにおいて、基本帯域を具備する機器に付帯して有することができる信号伝送帯域で、電気的性能などは本制度に定める基準を満足していること。

- 2. 対象機器** 対象機器は以下に示すとおりとする。

ブースタ: ブースタ(表 2, 表 3)

受動機器: 分配器(表 4)、壁面端子(表 5)、混合器・分波器(表 6)、直列ユニット(表 7)、ケーブル付分配器(表 8)、ケーブル付分波器(表 9)、TV接続ケーブル(表 10)

- 3. 周波数帯域の記号及び電気的性能**

周波数帯域の記号は表 1 のとおりとする。

また、各機器の区分、電気的性能は表 2～表 10 のとおりとする。ただし、指示なき性能については JEITA CPR-5204F、EIAJ RC-5221A、JEITA RC-5223B のとおりとする。

なお、各機器の区分表示は CPR-5204F による区分呼称と異なるので注意すること。

表1 周波数帯域の記号

	記号	周波数帯域 (MHz)
ブースタ	FM	76～90
	UHF	470～710
	BS・CS-IF	1032～2150
	BS・CS-IF(W)	1032～2602
受動機器	VHF	76～222
	UHF	470～770
	BS-IF	1032～1489
	CS-IF	1489～2150
	CS-IF(W)	2150～2602

3.1 ブースタ区分および電氣的性能

表2 ブースタ区分

基本(増幅)帯域	区分	
	標準型	低雑音型
UHF	1A	1B
UHF/BS・CS-IF	1C	1D
UHF/BS・CS-IF(W)	1E	1F
BS・CS-IF	1G	/
BS・CS-IF(W)	1H	

※ 標準型: UHF帯域を含むブースタにおいて、UHF帯域の雑音指数が3を超え5以下の製品をいう。
 低雑音型: UHF帯域を含むブースタにおいて、UHF帯域の雑音指数が3以下の製品をいう。

表3 ブースタの電氣的性能

項 目	選択帯域	基本帯域		基本帯域	
	FM	UHF		BS・CS-IF	BS・CS-IF(W)
		標準型	低雑音型		
利得(dB)	20 以上	25 以上		20 以上	
帯域内利得	全帯域 任意の 34.5MHz	3 以下		6 以下	
偏差(dB)		2 以下		2 以下	
定格出力レベル(dB μ V)	80 以上	85 以上(9 波)		95 以上	
雑音指数(dB)	5 以下	5 以下	3 以下	10 以下	
入出力インピーダンス(Ω)	75 (F 形、C15 形)			75 (F 型、C15 形)	
VSWR	3.0 以下	3.0 以下		2.5 以下	
相互変調(IM ₃) (dB)	-72 以下	-68 以下		-55 以下(24 波)	-59 以下(36 波)
ハム変調 (dB)	-50 以下			-50 以下	
直流供給電圧(V)				14.5~16.5(4W)	
帯域外信号による DU 比(dB)		24 以上			

- 注 (1) UHF帯域、BS・CS-IF帯域、BS・CS-IF(W)帯域のいずれかの基本帯域を増幅するブースタとする。選択帯域は製造者が選択できるが選択した帯域は表3の規格を満足すること。なお、増幅せず通過(パス)する帯域については表3の規格を適用しないがパス機能があることを様式7 機器登録申請書の備考欄に記載すること。
- (2) 利得調整のあるものの電氣的性能は最大利得時とする。
- (3) チルトを有する場合の利得偏差は、チルト直線(取扱説明書の値)からの偏差とする。なお、チルト調整機能のあるものは利得が最大となるチルトとする。

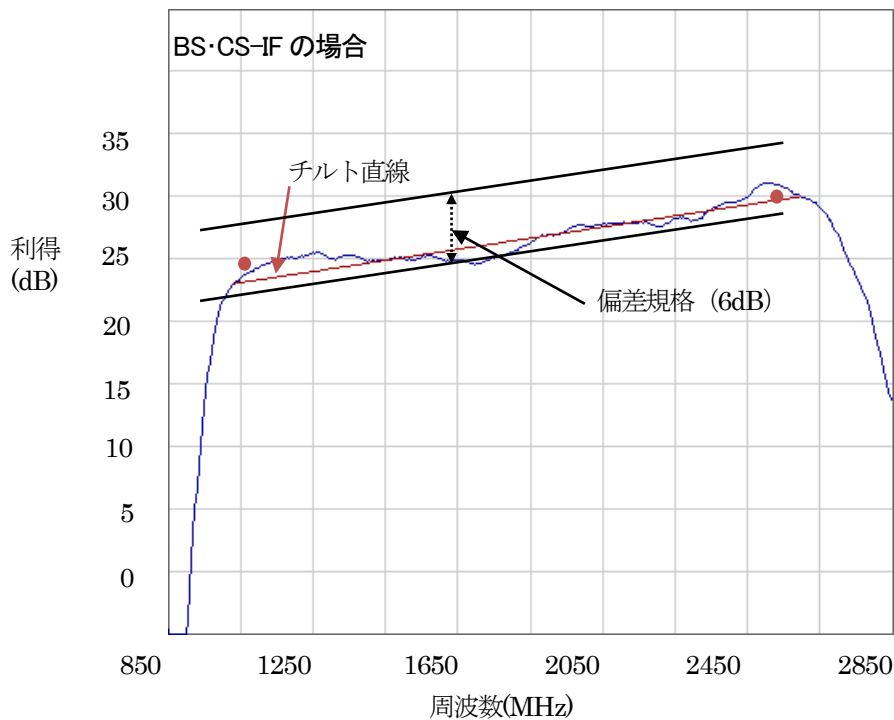

- (4) VSWRは入出力端子での規格値とする。
- (5) BS・CS-IF帯域の定格出力の波数 24 波は、BS放送の右旋円偏波 12 波と 110 度CSデジタル放送の右旋円偏波 12 波の合計とする。
- (6) BS・CS-IF (W) 帯域の定格出力の波数 36 波は、BS放送の右旋円偏波 12 波と 110 度CSデジタル放送の右旋円偏波 12 波と左旋円偏波 12 波の合計とする。
- (7) ハム変調は直流電源をデジタル受信機などから受電して稼動するブースタ(通称ラインブースタ)には適用しない。
- (8) 電圧切換形コンバータへの供給直流電圧は、右旋円偏波 14.5～16.5V (4W以上) 左旋円偏波 10.5～12.0V (3W以上)とする。
- (9) 直流供給電圧はブースタ本体からの供給または、本体を通過する構造とする。
- (10) 直流電源を衛星アンテナなどに供給する機能を有するブースタには過電流防止機能を有すること。また、電源分離型ブースタは電源部に過電流防止機能を有すること。
また、過電流防止機能を有していることを、様式7 機器登録申請書、備考欄に表記すること。
- (11) 帯域外信号による DU 比は、帯域外測定周波数 725MHz と 788MHz による歪み(IM₃ 662MHz)と 665MHz の出力信号との差とする。測定方法は別記 1 測定方法による。
- (12) 帯域外信号の減衰方法は、帯域外測定周波数のみを減衰させる方法では無いこと。
- (13) 電源部には電気用品安全法に基づく表示がされていること。
- (14) 利得調整可能(入力 ATT 含む)なブースタは、出荷時の利得設定が最大になっていないこと。また、取扱説明書および様式7 機器登録申請書の備考欄にその旨、記載すること。

別記 1

UHF帯域外信号によるDU比の測定方法

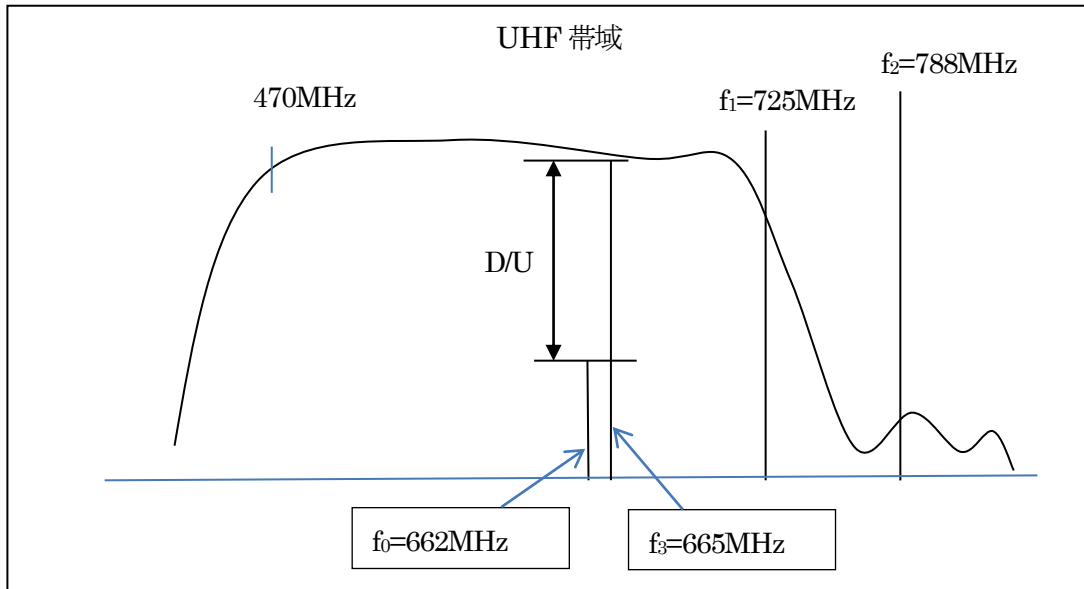

供試器への入力信号		供試器の出力測定信号		帯域外信号による DU比 (dB)
周波数 (MHz)	レベル (dB μ V)	周波数 (MHz)	レベル (dB μ V)	
f_1 : 725	75.1	f_0 : 662 ($f_0=2f_1-f_2$)	E_0	E_3-E_0
f_2 : 788	101.5			
f_3 : 665	43.0	f_3 : 665	E_3	

■測定系統図

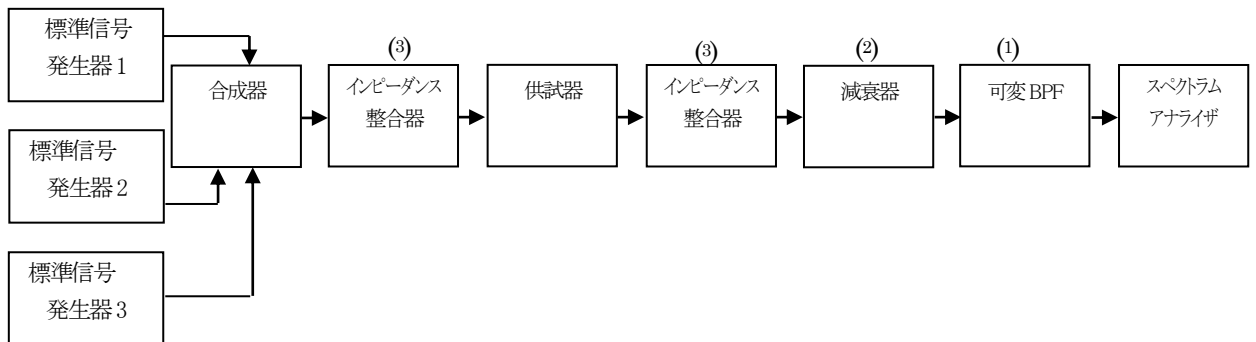

注⁽¹⁾ 測定信号とひずみのレベルの差が大きい場合、スペクトラムアナライザが飽和するのを防ぐため、測定信号を減衰させ、ひずみ成分を通過させるバンドパスフィルタ(又はノッチフィルタ)を設ける。

注⁽²⁾ フィルタのミスマッチ防止のため、供試器の後に数dBの減衰器を設ける。

注⁽³⁾ インピーダンス整合器は、必要な場合のみ挿入する。

別記 1

■測定手順

- (1) 標準信号発生器は無変調とし、測定周波数 f_1 に合わせた標準信号発生器 1、 f_2 に合わせた標準信号発生器 2、 f_3 に合わせた標準信号発生器 3 の各出力レベルを、供試器への入力レベルが規定のレベルになるように調整して供試器に加える。
- (2) ひずみの絶対値 E_0 を測定する。
- (3) f_3 の出力レベル E_3 を測定する。
- (4) 662MHzにおける、DU 比は下記式によって求める。
$$D/U = (E_3 - E_0) \text{ [dB]}$$

注(1)供試器への入力レベル f_2 を規定の入力レベル以下としたときにも DU 比が 24dB 以上あることを確認しそのデータを添付すること。

- (2) 測定系では、標準信号発生器 1, 2, 3 を使用し 3 波で測定しているが、標準信号発生器 1, 2 の 2 波を使用し、 f_1 と f_2 のひずみの絶対値 E_0 を測定し、標準信号発生器 2 を標準信号発生器 3 と同じ設定にして f_3 の出力レベル E_3 を個別に測定し、DU 比を算出してもよい。

3.2 分配器区分および電気的性能

表4 分配器

区分	機種	周波数帯域 (MHz)	分配損失 (dB)	端子間 結合損失 (dB)	入・出力 インピーダンス (Ω)	VSWR ⁽¹⁾
2A	2分配器	76~222	4.0以下	20.0以上	75	1.8以下
		470~770	4.3以下	18.0以上		1.8以下
		1032~1489	5.0以下	15.0以上		2.0以下
		1489~2150	6.5以下	15.0以上		2.0以下
		2150~2602	8.0以下	13.0以上		2.5以下
2B	3分配器	76~222	6.5以下	20.0以上	75	1.8以下
		470~770	7.5以下	18.0以上		1.8以下
		1032~1489	8.0以下	15.0以上		2.0以下
		1489~2150	10.0以下	15.0以上		2.0以下
		2150~2602	12.5以下	13.0以上		2.5以下
2C	4分配器	76~222	8.0以下	20.0以上	75	1.8以下
		470~770	8.5以下	18.0以上		1.8以下
		1032~1489	9.8以下	15.0以上		2.0以下
		1489~2150	11.5以下	15.0以上		2.0以下
		2150~2602	14.5以下	13.0以上		2.5以下
2D	6分配器	76~222	10.2以下	20.0以上	75	1.8以下
		470~770	11.3以下	18.0以上		1.8以下
		1032~1489	13.0以下	15.0以上		2.0以下
		1489~2150	15.5以下	15.0以上		2.0以下
		2150~2602	17.5以下	14.0以上		2.5以下
2E	8分配器	76~222	12.0以下	20.0以上	75	1.8以下
		470~770	13.0以下	18.0以上		1.8以下
		1032~1489	14.0以下	15.0以上		2.0以下
		1489~2150	17.0以下	15.0以上		2.0以下
		2150~2602	19.0以下	14.0以上		2.5以下
2F	5分配器	76~222	10.0以下	20.0以上	75	1.8以下
		470~770	10.5以下	18.0以上		1.8以下
		1032~1489	11.5以下	15.0以上		2.0以下
		1489~2150	13.5以下	15.0以上		2.0以下
		2150~2602	15.0以下	14.0以上		2.5以下

注⁽¹⁾ VSWRは全端子での規格値とする。

3.3 壁面端子区分および電気的性能

表5 壁面端子(テレビ端子)

区分	機種	周波数帯域 (MHz)	挿入損失 (dB)	端子間 結合損失 (dB)	入・出力 インピーダンス (Ω)	VSWR ⁽¹⁾
3A	1端子型	76~222	0.5以下	—	75	1.8以下
		470~770	0.8以下	—		1.8以下
		1032~1489	1.0以下	—		2.0以下
		1489~2150	1.8以下	—		2.5以下
		2150~2602	2.0以下	—		2.5以下
3B	2端子 分配型	76~222	4.0以下	20.0以上	75	1.8以下
		470~770	4.3以下	18.0以上		1.8以下
		1032~1489	5.0以下	15.0以上		2.0以下
		1489~2150	7.0以下	15.0以上		2.5以下
		2150~2602	8.0以下	15.0以上		2.5以下

注⁽¹⁾ VSWRは全端子での規格値とする。

3.4 混合器・分波器区分および電気的性能

表6 混合器・分波器

区分	機種	周波数帯域 (MHz)	通過帯域 損失 ⁽²⁾ (dB)	阻止帯域 減衰量 (dB)	入・出力 インピーダンス (Ω)	VSWR ⁽¹⁾
4A	U/V 混合器	76~222	1.0以下	20.0以上	75	2.0以下
		470~770	1.5以下	20.0以上		2.2以下
4B	CS・BS/U・V 混合器	76~770	1.5以下	15.0以上	75	1.8以下
		1032~1489	2.0以下	20.0以上		2.0以下
		1489~2150	2.5以下	18.0以上		2.5以下
		2150~2602	3.0以下	18.0以上		2.5以下
4C	CS・BS/U・V 分波器	76~770	1.5以下	15.0以上	75	1.8以下
		1032~1489	2.0以下	20.0以上		2.0以下
		1489~2150	2.5以下	18.0以上		2.5以下
		2150~2602	3.0以下	18.0以上		2.5以下

注⁽¹⁾ VSWRは全端子での規格値とする。

⁽²⁾ CS・BS/U・V分波器の出力側に接続されているケーブルの損失は通過帯域損失に含まれる。

3.5 直列ユニット区分および電氣的性能

表 7 直列ユニット

区分	機種	周波数帯域 (MHz)	挿入損失 (dB)	結合損失 (dB)	逆結合 損失 (dB)	端子間 結合損失 (dB)	入・出力 インピーダンス (Ω)	VSWR ⁽¹⁾
5A	1 端子 中継型	76～222	1.5 以下	12.0 以下	25.0 以上	—	75	1.8 以下
		470～770	2.0 以下	13.0 以下	20.0 以上	—		1.8 以下
		1032～1489	2.5 以下	14.0 以下	18.0 以上	—		2.0 以下
		1489～2150	4.0 以下	16.0 以下	15.0 以上	—		2.5 以下
		2150～2602	5.0 以下	16.0 以下	15.0 以上	—		2.5 以下
5B	1 端子 端末型	76～222	—	9.5 以下	—	—	75	1.8 以下
		470～770	—	10.0 以下	—	—		1.8 以下
		1032～1489	—	11.0 以下	—	—		2.0 以下
		1489～2150	—	12.5 以下	—	—		2.5 以下
		2150～2602	—	13.0 以下	—	—		2.5 以下
5C	2 端子 中継型	76～222	1.8 以下	16.0 以下	25.0 以上	20.0 以上	75	1.8 以下
		470～770	2.0 以下	17.0 以下	20.0 以上	18.0 以上		1.8 以下
		1032～1489	2.5 以下	18.0 以下	18.0 以上	15.0 以上		2.0 以下
		1489～2150	4.0 以下	20.0 以下	15.0 以上	15.0 以上		2.5 以下
		2150～2602	5.0 以下	20.0 以下	15.0 以上	15.0 以上		2.5 以下
5D	2 端子 端末型	76～222	—	13.0 以下	—	20.0 以上	75	1.8 以下
		470～770	—	14.0 以下	—	18.0 以上		1.8 以下
		1032～1489	—	15.0 以下	—	15.0 以上		2.0 以下
		1489～2150	—	16.0 以下	—	15.0 以上		2.5 以下
		2150～2602	—	16.0 以下	—	15.0 以上		2.5 以下

注⁽¹⁾ VSWRは全端子での規格値とする。

3.6 ケーブル付機器区分および電気的性能

表8 ケーブル付分配器

区分	機種	周波数帯域 (MHz)	分配損失(dB)以下					VSWR
			単体 損失	ケーブルの種類と長さL(m)の損失				
				1.9C 絶縁体外径 1.9mm	2C 絶縁体外径 2.2mm	2.5C 絶縁体外径 2.4mm	4C 絶縁体外径 3.7mm	
6A	2分 配器	76~222	4.0	+0.35×L	+0.26×L	+0.23×L	+0.14×L	1.8 以下
		470~770	4.3	+0.68×L	+0.50×L	+0.41×L	+0.28×L	1.8 以下
		1032~1489	5.0	+0.99×L	+0.72×L	+0.61×L	+0.40×L	2.0 以下
		1489~2150	6.5	+1.22×L	+0.89×L	+0.74×L	+0.50×L	2.5 以下
		2150~2602	8.0	+1.46×L	+0.98×L	+0.83×L	+0.55×L	2.5 以下
6B	3分 配器	76~222	6.5	+0.35×L	+0.26×L	+0.23×L	+0.14×L	1.8 以下
		470~770	7.5	+0.68×L	+0.50×L	+0.41×L	+0.28×L	1.8 以下
		1032~1489	8.0	+0.99×L	+0.72×L	+0.61×L	+0.40×L	2.0 以下
		1489~2150	10.0	+1.22×L	+0.89×L	+0.74×L	+0.50×L	2.5 以下
		2150~2602	12.5	+1.46×L	+0.98×L	+0.83×L	+0.55×L	2.5 以下
6C	4分 配器	76~222	8.0	+0.35×L	+0.26×L	+0.23×L	+0.14×L	1.8 以下
		470~770	8.5	+0.68×L	+0.50×L	+0.41×L	+0.28×L	1.8 以下
		1032~1489	9.8	+0.99×L	+0.72×L	+0.61×L	+0.40×L	2.0 以下
		1489~2150	11.5	+1.22×L	+0.89×L	+0.74×L	+0.50×L	2.5 以下
		2150~2602	14.5	+1.46×L	+0.98×L	+0.83×L	+0.55×L	2.5 以下

注 (1) VSWRは全端子での規格値とする。

(2) 分配損失・VSWR以外の性能は、表4分配器の性能による。

(3) 各帯域で、使用しているケーブルの種類・長さ分の損失を小数点第2位まで計算して、小数点第2位を切り上げて単体損失に加えたものを規格値とする。

(4) 接続されるケーブルの長さ(L)は入力、出力の合計としケーブルの種類によって50cm以上で備考⑥の長さ以内とする。

表9 ケーブル付分波器

区分	機種	周波数帯域 (MHz)	通過帯域損失(dB)以下				
			単体 損失	ケーブルの種類と長さL(m)の損失			
				1.9C 絶縁体外径 1.9mm	2C 絶縁体外径 2.2mm	2.5C 絶縁体外径 2.4mm	4C 絶縁体外径 3.7mm
7A	CS・BS /U・V 分波器	76~770	1.5	+0.68×L	+0.50×L	+0.41×L	+0.28×L
		1032~1489	2.0	+0.99×L	+0.72×L	+0.61×L	+0.40×L
		1489~2150	2.5	+1.22×L	+0.89×L	+0.74×L	+0.50×L
		2150~2602	3.0	+1.46×L	+0.98×L	+0.83×L	+0.55×L

注 (1) 通過帯域損失以外の性能は、表6混合器・分波器の性能による

(2) 各帯域で、使用しているケーブルの種類・長さ分の損失を小数点第2位まで計算して、小数点第2位を切り上げて単体損失に加えたものを規格値とする。

(3) 接続されるケーブルの長さ(L)は入力側のみ(出力側のケーブルは単体損失に含まれる)としケーブルの種類によって50cm以上で備考⑥の長さ以内とする。

(4)分波器の出力端子のみにケーブルが付いている機器は区分4Cとする。

備考

- ① ケーブル付機器のケーブルは本体に接続されていること。
- ② ケーブル付機器に使用するケーブルは、2重シールドケーブル以上のものとする。(申請時に内部構造と絶縁体外径寸法がわかる図面を添付)
- ③ ケーブル損失計算のケーブル長は、実測値を用いる。
- ④ ケーブル長の測定方法
 - a) ストレート型—本体の端からケーブルの先端についているコネクタの端までとする。
 - b) L型—本体の端からケーブルをまっすぐ伸ばした状態で先端についているL型コネクタの外形の端までとする。
- ⑤ 取扱説明書に表示しているケーブル長と DH マークに申請する実測長は、誤差の範囲で合っていなくてもよい。
- ⑥ ケーブル付機器の最大ケーブル長は、次の通りとする。

ケーブル種類	1.9C	2C	2.5C	4C
最大ケーブル長	2.5m	4.0m	4.5m	7.0m

- ⑦ 申請するケーブル付機器のケーブルの種類が当てはまらない場合は、申請ケーブルより太いケーブルの規格を適用する。4Cケーブルより太い場合は対象外とする。

3.7 TV 接続ケーブル区分および電気的性能

表 10 TV接続ケーブル

区分	機種	周波数帯域 (MHz)	TV 接続ケーブル損失(dB) 以下		インピーダンス(Ω)	VSWR	ケーブルクランプ部の 引っ張り強度
			コネクタ単 体2個の損 失	ケーブルの長さ L(m)の損失			
				S-4C-FB			
8A	TV 接 続 ケ ー ブル	76~222	0.13	+0.14×L	75	1.8 以下	98N以上
		470~770	0.29	+0.28×L			
		1032~1489	0.44	+0.40×L			
		1489~2150	0.55	+0.50×L			
		2150~2602	0.65	+0.55×L			

注 TV 接続ケーブル損失は各帯域で、使用しているケーブルの長さ分の損失とコネクタ単体損失(2個分)を加え小数点第2位まで計算して、小数点第2位を切り上げた数値を規格値とする。

備考

- ① TV 接続ケーブルとは、ケーブルの両端に C15 形または C13 形コネクタがシールド性のよい状態で一体的に加工されているものを言う。(解説 1 の(9)および下記参考図参照)

(参考図)

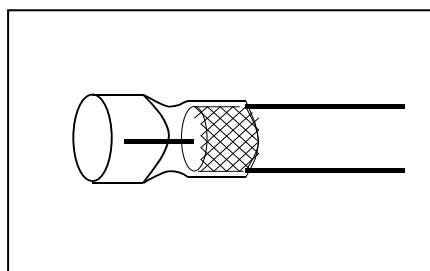

可(結合部一体構造)

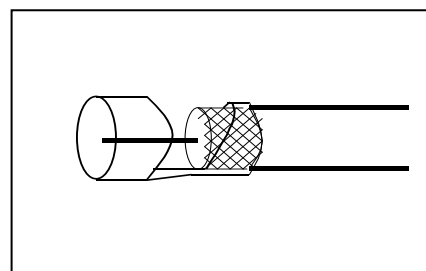

不可(芯線開放構造)

- ② TV 接続ケーブルに使用するケーブルは、S-4C-FB JIS 認証ケーブルとする。機器登録申請書(様式 7)の備考欄に「JIS 認証番号」を記載のこと。
- ③ コネクタは C15 形または C13 形とする。この場合中心コンタクトは 0.8mm のピン形状または同軸中心導体とする。コネクタの形状は、ストレート型、L 型、可動型も可とし、コネクタはプラグ、レセプタクルのどちらでもよい。(C15 形コネクタの規格は、JEITA RC-5223B、C13 形コネクタの規格は、EIAJ RC-5221A による。)
- ④ ケーブル長は最大 8m とする。
- ⑤ ケーブル損失計算のケーブル長は、実測値を用いる。
- ⑥ ケーブル長の測定方法
- 1) ストレート型—ケーブルをまっすぐ伸ばした状態でコネクタの端から端までとする。
 - 2) L 型—ケーブルをまっすぐ伸ばした状態で先端についでいる L 型コネクタの外形の端から端までとする。
- ⑦ 取扱説明書に表示しているケーブル長と DH マークに申請する実測長は、誤差の範囲で合っていなくてもよい。

4. 構造 各機器の構造は次のとおりとする。

- (1) 機器は、イミュニティを考慮した導電性の金属体などで覆われたものとする。
ただし、屋外用電源分離型ブースタの電源部は高周波部分のみ覆われた構造でも可とする。
- (2) 機器は塵埃などの入りにくい構造とし、また屋外に設置されるものは防滴構造とする。
- (3) 各機器の接栓座はC15 形コネクタまたはこれと同等以上の電氣的性能を有するものとする。ただし、TV 接続ケーブルやケーブルと本体が一体になったケーブル付分配器および分波器は、同軸ケーブル先端に取り付けられるコネクタがプッシュオン結合方式(C13 形構造)であっても、外部コンタクトと同軸ケーブル外部導体との結合に開放部分がないものは可とする。また、各機器の入力端子がプッシュオン結合方式(C13 形構造)で一体に形成されているものも可とする。(解説1の(9)および下記参考図参照)

(参考図)

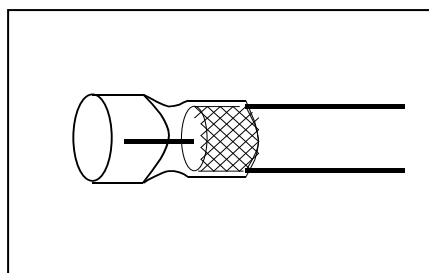

可(結合部一体構造)

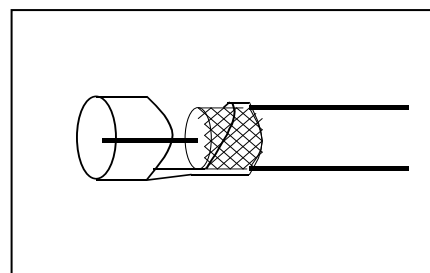

不可(芯線開放構造)

5. 申請 申請は、区分毎に次の書類を一式とし、書面とCDまたはDVDの媒体による電子データ(PDF)(カラー部分はカラー)各1部を受信システム事業委員会に提出する。なお、変更については、「7. 登録の変更」の項による。

- (1) デジタルハイビジョン受信マーク
ホーム受信システム機器登録申請書 (様式7)
- (2) 社内試験成績書 (様式8)
- (3) 外観写真 (様式9)
 - ・ 外観写真は、カラー写真(L版以上)とする。
 - ・ ブースタの電源部の場合は、電気用品安全法に基づく表示が確認できる写真を添付する。
- (4) 構造図
すべての高周波部分のシールド構造を明確にするため、材質を記述した構造図を添付すること。
なお、材質を記載した写真等でシールド構造が判別できる場合は、写真でも可とする。
 - ・ ケーブル付機器については、ケーブルの内部構造(2重シールド以上)と絶縁体外径寸法がわかる図面も添付すること。
 - ・ TV接続ケーブルについては、コネクタとケーブル接続部分がわかる構造図とする。
- (5) 取扱説明書(または施工説明書)
- (6) 自己チェックリスト (様式17～23)

- 備考 ① 申請書類は型名ごとにホチキスなどにより綴じる。
② 電子データのファイル名は、自社型名を記載すること。(複数を申請する場合は代表する自社型名の後に他何機種と記載すること。)
③ C15 形コネクタ(または同等以上のコネクタ)の判定が取扱説明書などで困難な場合は、機

器登録申請書(様式 7)の備考欄に「C15 形コネクタ(または同等以上のコネクタ)採用」の旨を記載すること。ケーブル付機器のケーブル、TV 接続ケーブルのコネクタがC13 形の場合は「C13 形コネクタ」と備考欄に記載すること。

- ④ デジタル受信機やブースタから直流電源を受電して基本帯域 BS・CS-IF または、BS・CS-IF (W)を増幅する通称ラインブースタについては機器登録申請書(様式7)の機器欄に(ラインブースタ)と記載すること。
- ⑤ 直流電源を衛星アンテナなどに供給する機能を有するブースタおよび電源分離型ブースタは、機器登録申請書(様式 7)の備考欄に「過電流防止機能付」である旨の記載を必ず行うこと。
- ⑥ ケーブル付機器については機器登録申請書(様式 7)の機器欄に(ケーブル付機器)と記載し、備考欄にもケーブルの種類、コネクタがシールド構造である旨の記載を必ず行う。
- ⑦ インピーダンスは機器登録申請書(様式 7)の備考欄および社内試験成績書(様式 8) 測定表に「インピーダンスは 75Ω 」である旨の記載を必ず行うこと。
- ⑧ OEMによる申請で申請対象品が製造元で既登録品や同時に申請中である場合、デジタルハイビジョン受信マーク申請機器OEM供給証明書(様式 13)を添付することにより、試験成績書(様式 8)の添付を省略することができ、「OEM受給製品」である旨を、登録申請書(様式 7)の備考欄に明記すること。
- ⑨ 取扱説明書(又は施工説明書)の規格値は測定値と矛盾していないこと。

6. 社内試験

- 6.1 試験方法 試験方法は JEITA 規格の JEITA CP-5205B「ホーム受信システム機器の測定方法」による。
- 6.2 試験項目 試験項目は JEITA CP-5205B による。様式は JEITA CP-5205B に準じた自社の様式とする。(様式 8 の記入例参照)

備考 ①社内試験成績書の記載データは、複数の数値データがあるときは最悪値を記入すること。
②測定値は指示ある場合を除き、小数点第 2 位を四捨五入し、小数点第 1 位まで記載のこと。
③デジタルハイビジョン受信マーク運営細則で定める規格値(ライン)をプロットデータの中に必ず記入すること。

7. **登録の変更** 登録の変更にあたっては、デジタルハイビジョン受信マーク登録変更届(様式 11) 及び変更の該当書類を一式とし、書面とCDまたは DVD の媒体による電子データ(PDF) (カラー部分はカラー)各 1 部を受信システム事業委員会に提出する。

8. **登録の取消し** 登録の取消しにあたっては、デジタルハイビジョン受信マーク登録取消届(様式 12)を受信システム事業委員会に提出する。

9. 登録料（消費税別） 1 型名毎の登録料は以下表のとおりとする。

	JEITA 正会員	JEITA 正会員	JEITA 賛助会員	JEITA 賛助会員	JEITA 非会員
	受信システム 事業委員会会員		受信システム 事業委員会会員		
ブースタ	¥20,000	¥40,000	¥60,000	¥80,000	¥100,000
機器	¥10,000	¥20,000	¥30,000	¥40,000	¥50,000
TV 接続 ケーブル	¥5,000	¥10,000	¥15,000	¥20,000	¥25,000

10. 様式 申請の際に用いる様式、及び記入例を次に示す。

様式 7

<p><u>デジタルハイビジョン受信マーク</u> <u>ホーム受信システム機器登録申請書</u></p>			
<p>一般社団法人 電子情報技術産業協会 受信システム事業委員会 御中</p>		<p>20 年 月 日</p>	
<p>会社名</p>		<p>社印</p>	
<p>(申請責任者) 役職名 氏名 (連絡担当者) 氏名 電話番号</p>		<p>責任者印</p>	
<p>機 器</p>	<p>(ラインブースタ)(*2) (ケーブル付機器)(*2)</p>		
<p>区 分</p>		<p>機 種</p>	
<p>自社型名</p>		<p>代表自社型名 (*3)</p>	
<p>備 考</p>	<p>C15 形コネクタ採用 (*1) OEM受給製品 (*2) 過電流防止機能付 (*2) TV接続ケーブルの JIS 認証番号は***-**** (*2) ケーブル付機器の同軸ケーブルの種類(*2) ケーブル付機器の同軸ケーブル用コネクタはシールド構造 (*2) ブースタの利得出荷時設定状況 (*2) ブースタのパス機能 (*2) インピーダンスは 75Ω (*2)</p>		

(*1) 取扱説明書などでC15形コネクタ(または同等以上のコネクタ)の判定が困難な場合は記載必須

(*2) 該当する場合は記載

(*3) 代表自社型名欄には、申請が1製品であっても記載すること。

様式 8

20 年 月 日

社内試験成績書

機器 _____ 区分 _____ 機種 _____
自社型名 _____ 会社名 _____

記入例 ブースタ 測定表

様式 8

年 月 日

社内試験成績書

機器 ブースタ 区分 1C 機種 UHF/BS・CS-IFブースタ
 自社型名 _____ 会社名 _____

項目		選択帯域	基本帯域	基本帯域	
		FM	UHF	BS・CS-IF	
利得 [dB]	規格値	20 以上	25 以上	20 以上	
	測定値				
帯域内利得 偏差[dB]	全帯域	規格値	3 以下	5 以下	
		測定値			
	任意の 34.5Hz	規格値	/		2 以下
		測定値	/		
定格出力レベル [dB(μV)]	規格値	80 以上	85 以上	95 以上	
	取説値				
雑音指数 [dB]	規格値	5 以下	5 以下	10 以下	
	測定値				
入出力インピーダンス [Ω]	規格値	75		75	
VSWR	規格値	3.0 以下	3.0 以下	2.5 以下	
	測定値				
相互変調 [dB]	規格値	-72 以下	-68 以下	-55 以下	
	測定値				
ハム変調 [dB]	規格値	-50 以下		-50 以下	
	測定値				
帯域外信号による DU 比[dB]	規格値	/	24 以上	/	
	測定値	/		/	
備考					

記入上の注意

- (1) 試験成績書の最初のページは、測定値を表にしたこの測定表とする。
- (2) 測定値は、各項目の周波数帯での、最悪値を記入する。
- (3) 定格出力レベルは取扱説明書の値を記載する。また、相互変調については取扱説明書の定格出力レベルに対する測定値を記載する。
- (4) チルトを有する場合は、その帯域と標準利得値(取扱説明書の値)を備考に記載する。
- (5) 測定値は小数点第2位を四捨五入し、小数点第1位まで記載のこと。

記入例 ブースタ 帯域外信号による DU 比

様式 8

20 年 月 日

社内試験成績書

機器 ブースタ 区分 1C 機種 UHF/BS・CS-IFブースタ
自社型名 _____ 会社名 _____

供試器への入力レベル f_2 を規定の入力レベル以下としたときの DU 比

入力測定信号			出力測定信号		DU 比 (dB)	
レベル (dB μ V)			レベル (dB μ V)		測定値	規格値
f_1 : 725MHz	f_2 : 788MHz	f_3 : 665MHz	f_3 : 665MHz	$f_0=2f_1-f_2$		
75.1	97.5	43				24 以上
	98.5					
	99.5					
	100.5					
	101.5					

記入上の注意

- (1) 様式は、JEITA CP-5205B に準じた自社の様式とする。
- (3) 電源分離型ブースタは増幅部と電源部を長さ 60cm のケーブルで接続し一体として測定する。
- (4) 測定値は小数点第 2 位を四捨五入し、小数点第 1 位まで記載のこと。

記入例 ブースタ 利得

様式 8

20 年 月 日

社内試験成績書

機器 ブースタ 区分 1C 機種 UHF/BS・CS-IFブースタ
自社型名 _____ 会社名 _____

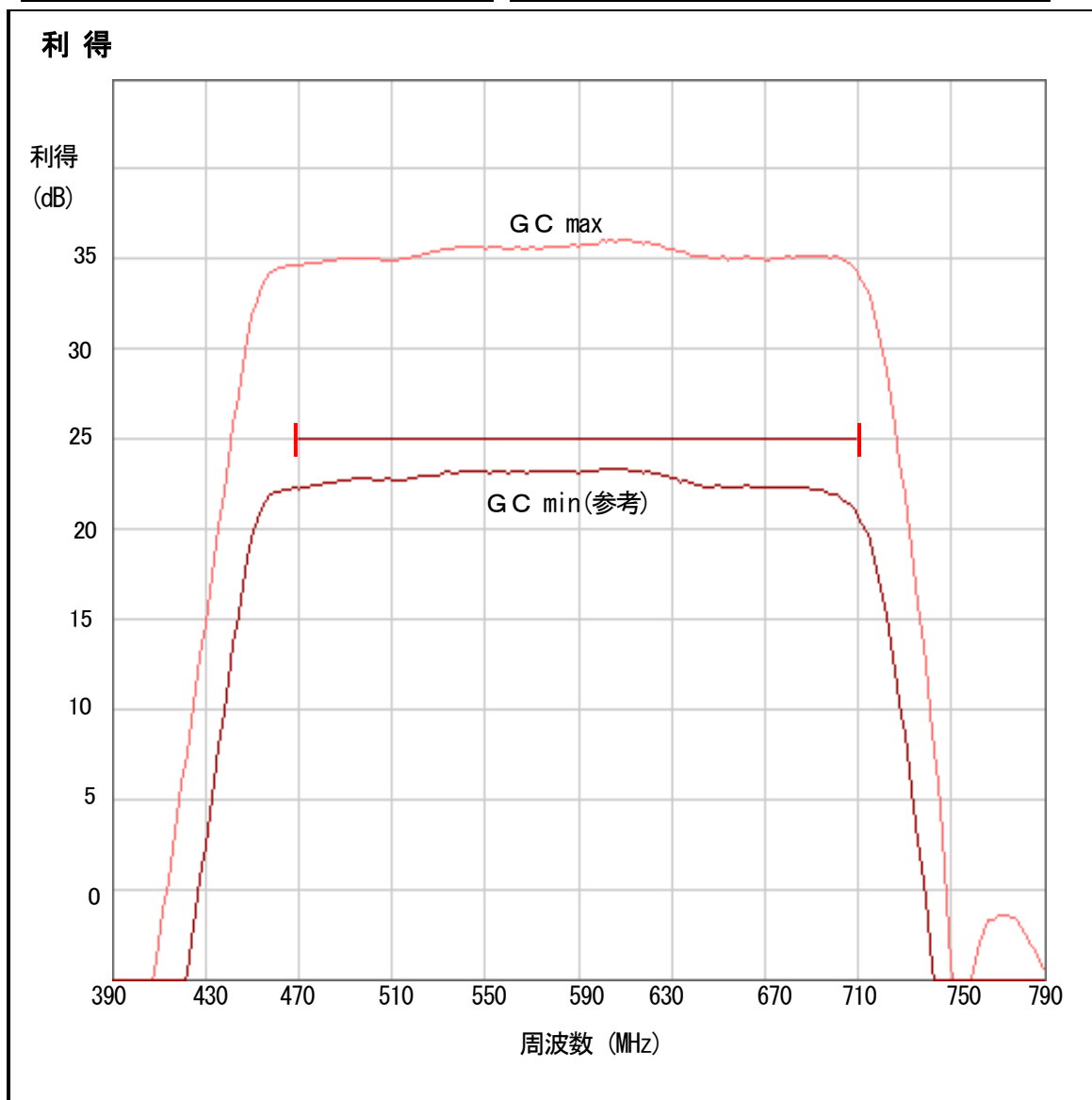

記入上の注意

- (1) 様式は、JEITA CP-5205B に準じた自社の様式とする。
- (2) 規格値(ライン)をプロットデータの中に必ず記入する。
- (3) 申請する機器の使用帯域が選択帯域を含んだFM、UHF、BS・CS-IFであれば、全帯域についてのデータを提出する。
- (4) 電源分離型ブースタは増幅部と電源部を長さ 60cm のケーブルで接続し一体として測定する。

記入例 ブースタ 雑音指数

様式 8

20 年 月 日

社内試験成績書

機器 ブースタ 区分 1C 機種 UHF/BS・CS-IFブースタ
自社型名 _____ 会社名 _____

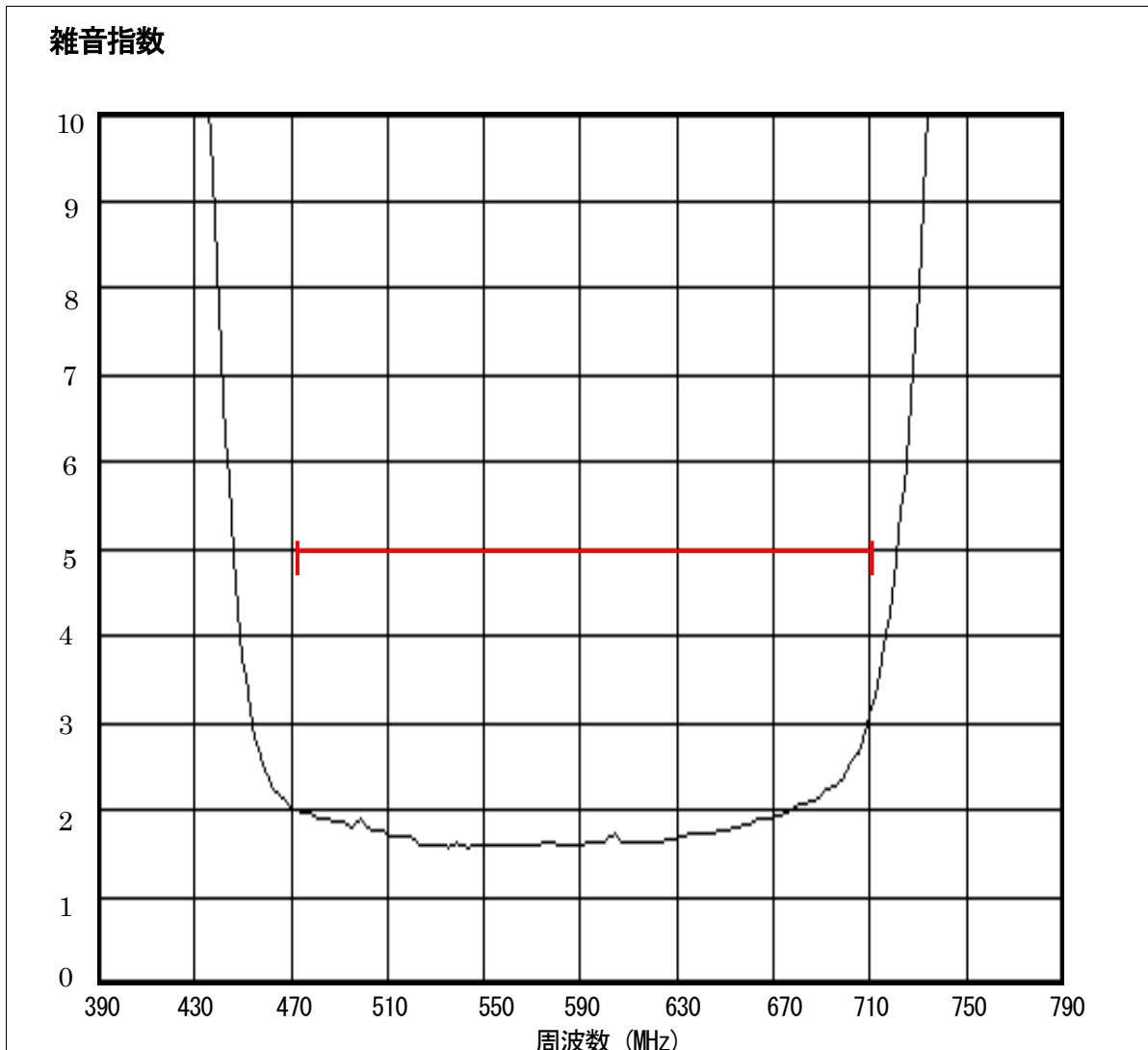

記入上の注意

- (1) 様式は、JEITA CP-5205B に準じた自社の様式とする。
- (2) 規格値(ライン)をプロットデータの中に必ず記入する。
- (3) 申請する機器の使用帯域が選択帯域を含んだFM、UHF、BS・CS-IFであれば、全帯域についてのデータを提出する。
- (4) 電源分離型ブースタは増幅部と電源部を長さ 60cm のケーブルで接続し一体として測定する。

記入例 ブースタ 入力・出力VSWR

様式 8

20 年 月 日

社内試験成績書

機器 ブースタ 区分 1C 機種 UHF/BS・CS-IFブースタ
自社型名 _____ 会社名 _____

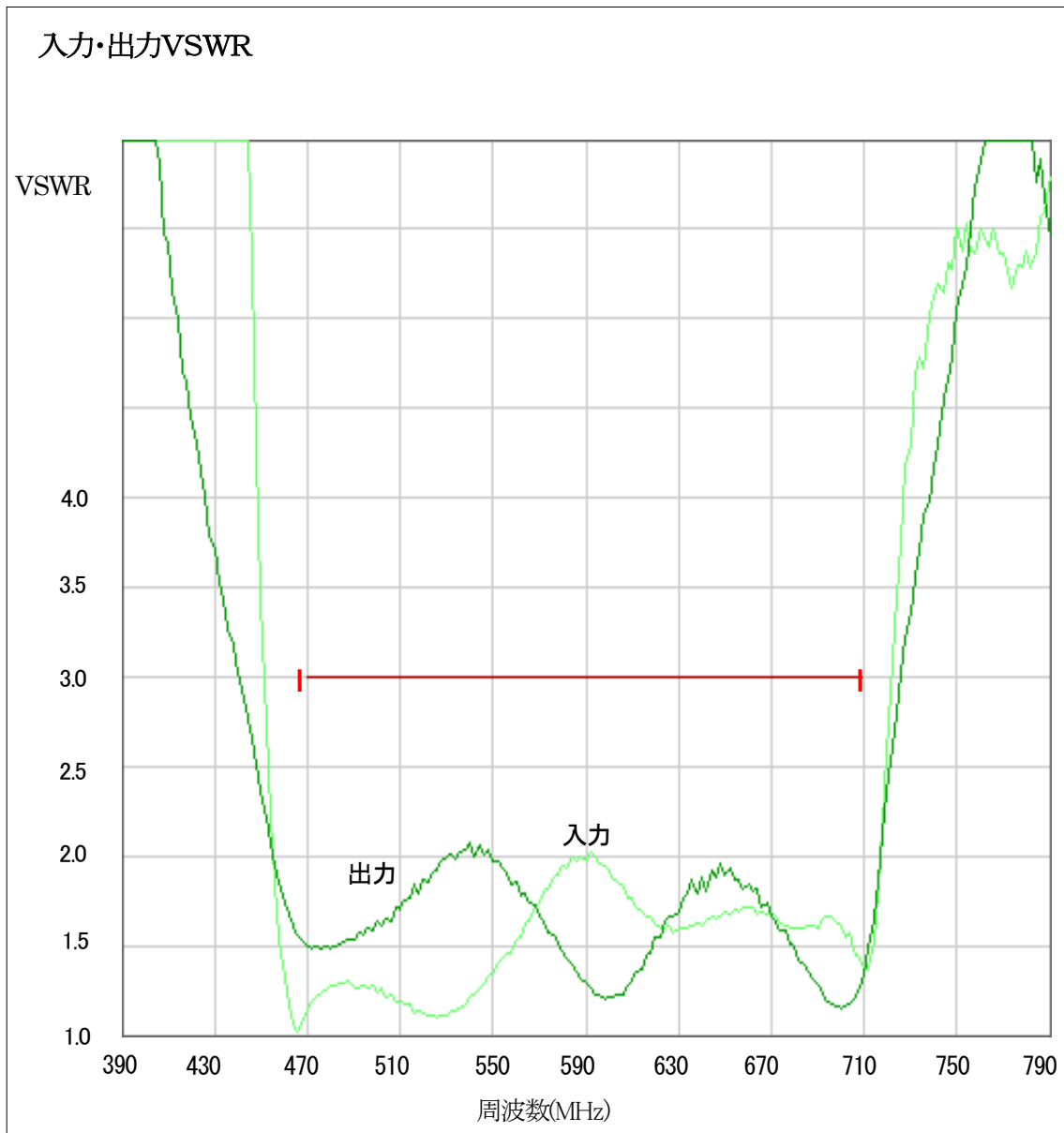

記入上の注意

- (1) 様式は、JEITA CP-5205B に準じた自社の様式とする。
- (2) 規格値(ライン)をプロットデータの中に必ず記入する。
- (3) 申請する機器の使用帯域が選択帯域を含んだFM、UHF、BS・CS-IFであれば、全帯域についてのデータを提出する。
- (4) 電源分離型ブースタは増幅部と電源部を長さ 60cm のケーブルで接続し一体として測定する。

記入例 ブースタ 相互変調

様式 8

20 年 月 日

社内試験成績書

機器 _____ 区分 _____ 機種 _____
自社型名 _____ 会社名 _____

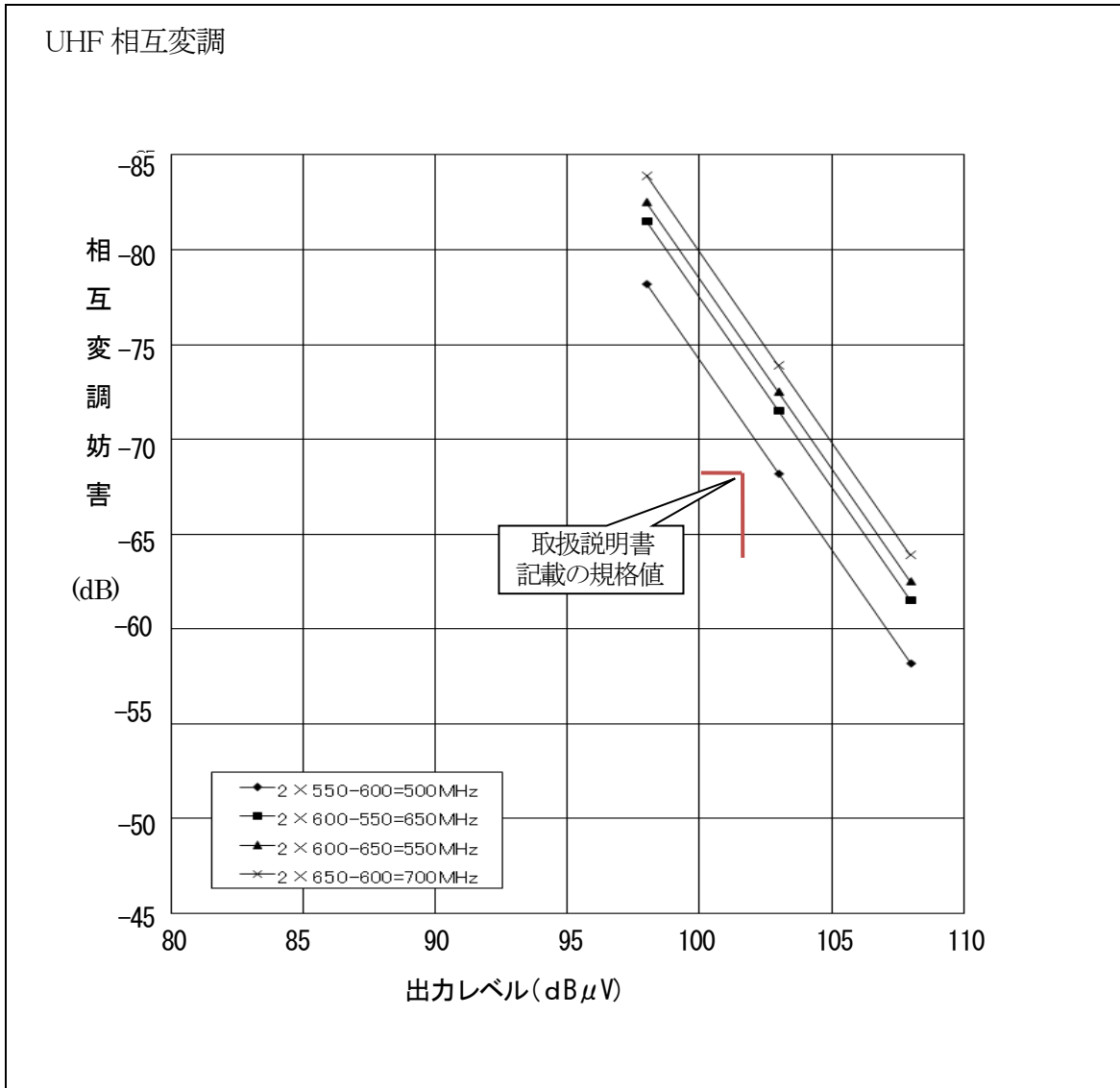

記入上の注意

- (1) 様式は、JEITA CP-5205B に準じた自社の様式とする。
- (2) 取扱説明書記載の定格出力レベルと相互変調規格値をプロットデータの中に必ず記入する。
- (3) 申請する機器の使用帯域が選択帯域を含んだFM、UHF、BS・CS-IFであれば、全帯域についてのデータを提出する。
- (4) 電源分離型ブースタは増幅部と電源部を長さ 60cm のケーブルで接続し一体として測定する。

記入例 ブースタ ハム変調

様式 8

20 年 月 日

社内試験成績書

機器 ブースタ 区分 1C 機種 UHF/BS・CS-IFブースタ
自社型名 _____ 会社名 _____

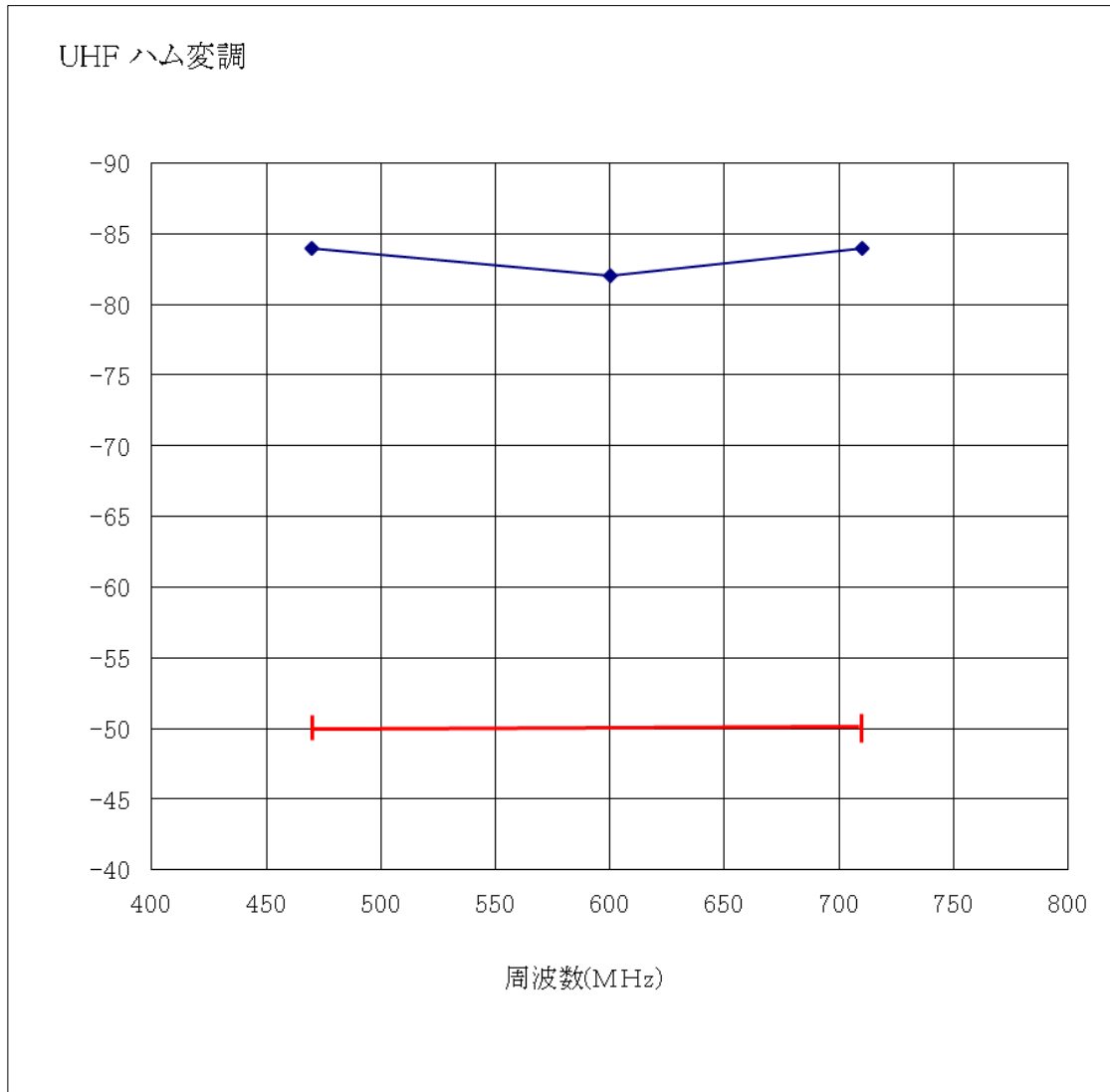

記入上の注意

- (1) 様式は、JEITA CP-5205B に準じた自社の様式とする。
- (2) 規格値(ライン)をプロットデータの中に必ず記入する。
- (3) 申請する機器の使用帯域が選択帯域を含んだFM、UHF、BS・CS-IFであれば、全帯域についてのデータを提出する。
- (4) 電源分離型ブースタは増幅部と電源部を長さ 60cm のケーブルで接続し一体として測定する。

記入例 ブースタ 直流供給電圧

様式 8

20 年 月 日

社内試験成績書

機器 ブースタ 区分 1C 機種 UHF/BS・CS-IFブースタ
自社型名 _____ 会社名 _____

直流供給電圧

右旋円偏波用の場合

商用電源 電圧(V)		無負荷時			定格負荷(4W時)		
		90	100	110	90	100	110
直流供給電圧(V)	規格値	—			14.5~16.5		
	測定値						

左旋円偏波用の場合

商用電源 電圧(V)		無負荷時			定格負荷(3W時)		
		90	100	110	90	100	110
直流供給電圧(V)	規格値	—			10.5~12.0		
	測定値						

記入上の注意

- (1) 様式は、JEITA CP-5205B に準じた自社の様式とする。
- (2) 電源分離型ブースタは増幅部と電源部を長さ 60cm のケーブルで接続し一体として測定する。
- (3) 測定値は小数点第 2 位を四捨五入し、小数点第 1 位まで記載のこと。

記入例 分配器 測定表

様式 8

20 年 月 日

社内試験成績書

機器 分配器 区分 2F 機種 5分配器

自社型名 会社名

測定表

分配器 5分配器

項目	分配損失(dB 以下)					端子間結合損失(dB以上)					VSWR(以下)				
	76	470	1032	1489	2150	76	470	1032	1489	2150	76	470	1032	1489	2150
周波数帯域(MHz)	76	470	1032	1489	2150	76	470	1032	1489	2150	76	470	1032	1489	2150
規格値	10.0	10.5	11.5	13.5	15.0	20.0	18.0	5.0	15.0	14.0	1.8	1.8	2.0	2.0	2.5
測定値															

注:インピーダンスは75Ωとする。

記入上の注意

- (1) 社内試験成績書の最初のページは、規格値と測定値を表にしたこの測定表とする。
- (2) 測定値は、各項目の周波数帯域内での、最悪値を記入する。
- (3) VSWRは、全端子における周波数帯域内での最悪値を記入する。
- (4) 測定値は小数点第2位を四捨五入し、小数点第1位まで記載のこと。

記入例 壁面端子 測定表

様式 8

20 年 月 日

社内試験成績書

機器 壁面端子 区分 3B 機種 2端子分配型

自社型名 会社名

測定表

壁面端子 2端子分配型

項目	挿入損失(dB以下)					端子間結合損失(dB以上)					VSWR(以下)				
	76	470	1032	1489	2150	76	470	1032	1489	2150	76	470	1032	1489	2150
周波数帯域(MHz)	76	470	1032	1489	2150	76	470	1032	1489	2150	76	470	1032	1489	2150
	222	770	1489	2150	2602	222	770	1489	2150	2602	222	770	1489	2150	2602
規格値	4.0	4.3	5.0	7.0	8.0	20.0	18.0	15.0	15.0	15.0	1.8	1.8	2.0	2.5	2.5
測定値															

注:インピーダンスは75Ωとする。

記入上の注意

- (1) 社内試験成績書の最初のページは、規格値と測定値を表にしたこの測定表とする。
- (2) 測定値は、各項目の周波数帯域内での、最悪値を記入する。
- (3) VSWRは、全端子における周波数帯域内での最悪値を記入する。
- (4) 測定値は小数点第2位を四捨五入し、小数点第1位まで記載のこと。

記入例 混合器・分波器 測定表

様式 8

20 年 月 日

社内試験成績書

機器 混合器・分波器 区分 4B 機種 CS・BS/U・V混合器

自社型名 会社名

測定表

混合器・分波器

項目	通過帯域損失(dB 以下)				阻止帯域減衰量(dB 以上)				VSWR(以下)			
	76	1032	1489	2150	76	1032	1489	2150	76	1032	1489	2150
周波数帯域(MHz)	∩	∩	∩	∩	∩	∩	∩	∩	∩	∩	∩	∩
	770	1489	2150	2602	770	1489	2150	2602	770	1489	2150	2602
規格値	1.5	2.0	2.5	3.0	15.0	20.0	18.0	18.0	1.8	2.0	2.5	2.5
測定値												

注:インピーダンスは75Ωとする。

記入上の注意

- (1) 社内試験成績書の最初のページは、規格値と測定値を表にしたこの測定表とする。
- (2) 測定値は、各項目の周波数帯域内での、最悪値を記入する。
- (3) VSWRは、全端子における周波数帯域内での最悪値を記入する。
- (4) 測定値は小数点第2位を四捨五入し、小数点第1位まで記載のこと。

記入例 直列ユニット 測定表

様式 8

20 年 月 日

社内試験成績書

機器 直列ユニット 区分 5C 機種 2端子中継型
 自社型名 _____ 会社名 _____

測定表

直列ユニット 2端子中継型

項目	挿入損失(dB 以下)					結合損失(dB以下)					逆結合損失(dB以上)				
	76	470	1032	1489	2150	76	470	1032	1489	2150	76	470	1032	1489	2150
周波数帯域 (MHz)	76	470	1032	1489	2150	76	470	1032	1489	2150	76	470	1032	1489	2150
	222	770	1489	2150	2602	222	770	1489	2150	2602	222	770	1489	2150	2602
規格値	1.8	2.0	2.5	4.0	5.0	16.0	17.0	18.0	20.0	20.0	25.0	20.0	18.0	15.0	15.0
測定値															

項目	端子間結合損失(dB以上)					VSWR(以下)				
	76	470	1032	1489	2150	76	470	1032	1489	2150
周波数帯域 (MHz)	76	470	1032	1489	2150	76	470	1032	1489	2150
	222	770	1489	2150	2602	222	770	1489	2150	2602
規格値	20.0	18.0	15.0	15.0	15.0	1.8	1.8	2.0	2.5	2.5
測定値										

注:インピーダンスは75Ωとする。

記入上の注意

- (1) 社内試験成績書の最初のページは、規格値と測定値を表にしたこの測定表とする。
- (2) 測定値は、各項目の周波数帯域内での、最悪値を記入する。
- (3) VSWRは、全端子における周波数帯域内での最悪値を記入する。
- (4) 測定値は小数点第2位を四捨五入し、小数点第1位まで記載のこと。

記入例 ケーブル付分配器 測定表

様式 8

20 年 月 日

社内試験成績書

機器 ケーブル付分配器 区分 6C 機種 4分配器
 自社型名 _____ 会社名 _____

測定表

使用ケーブルの明細

ケーブルの種類	ケーブルの実測長(m)	
	入力	出力

使用ケーブルの損失と分配損失規格値の計算

周波数帯域 (MHz)	単体損失(dB)	ケーブル損失×L(m)(dB)	分配損失規格値(dB 以下)
76～222	8.0		(イ)
470～770	8.5		(ロ)
1032～1489	9.8		(ハ)
1489～2150	11.5		(ニ)
2150～2602	14.5		(ホ)

ケーブル付分配器 4分配器

項目	分配損失(dB 以下)					端子間結合損失(dB 以上)					VSWR(以下)				
	76	470	1032	1489	2150	76	470	1032	1489	2150	76	470	1032	1489	2150
周波数帯域 (MHz)	76	470	1032	1489	2150	76	470	1032	1489	2150	76	470	1032	1489	2150
規格値	(イ)	(ロ)	(ハ)	(ニ)	(ホ)	20.0	18.0	15.0	15.0	13.0	1.8	1.8	2.0	2.5	2.5
測定値															

注:インピーダンスは75Ωとする。

記入上の注意

- (1) 社内試験成績書の最初のページは、規格値と測定値を表にしたこの測定表とする。
- (2) 測定値は、各項目の周波数帯域内での、最悪値を記入する。
- (3) VSWRは、全端子における周波数帯域内での最悪値を記入する。
- (4) ケーブル損失の計算は入力端子、出力端子のケーブルの合計で行なう。
- (5) 分配損失規格値は、ケーブルの損失として実測長分の損失を小数点第2位まで計算して、小数点第2位を切り上げて単体損失に加えたものとする。

記入例 ケーブル付分波器 測定表

様式 8

20 年 月 日

社内試験成績書

機器 ケーブル付分波器 区分 7A 機種 C S・BS/U・V分波器
 自社型名 _____ 会社名 _____

測定表

使用ケーブルの明細

ケーブルの種類	ケーブルの実測長(m)
	入力

使用ケーブルの損失と通過帯域損失規格値の計算

周波数帯域 (MHz)	単体損失(dB)	ケーブル損失×L(m) (dB)	通過帯域損失規格値(dB 以下)
76~770	1.5		(イ)
1032~1489	2.0		(ロ)
1489~2150	2.5		(ハ)
2150~2602	3.0		(ニ)

ケーブル付分波器

項目	通過帯域損失(dB 以下)				阻止帯域減衰量(dB 以上)				VSWR(以下)			
	76	1032	1489	2150	76	1032	1489	2150	76	1032	1489	2150
周波数帯域 (MHz)	76	1032	1489	2150	76	1032	1489	2150	76	1032	1489	2150
規格値	(イ)	(ロ)	(ハ)	(ニ)	15.0	20.0	18.0	18.0	1.8	2.0	2.5	2.5
測定値												

注:インピーダンスは75Ωとする。

記入上の注意

- (1) 社内試験成績書の最初のページは、規格値と測定値を表にしたこの測定表とする。
- (2) 測定値は、各項目の周波数帯域内での、最悪値を記入する。
- (3) VSWRは、全端子における周波数帯域内での最悪値を記入する。
- (4) ケーブル損失の計算は、入力端子側のケーブルのみ行なう。
- (5) 通過帯域損失規格値は、ケーブルの損失として実測長分の損失を小数点第2位まで計算し、小数点第2位を切り上げて単体損失に加えたものとする。

記入例 TV 接続ケーブル 測定表

様式 8

20 年 月 日

社内試験成績書

機器 TV 接続ケーブル 区分 8A 機種 TV 接続ケーブル
 自社型名 会社名

測定表

使用ケーブルの明細

ケーブルの種類	ケーブルの実測長(m)
S-4C-FB	

使用ケーブルの損失とTV 接続ケーブル損失規格値の計算

周波数帯域 (MHz)	コネクタ単体 2 個の損失 (dB)	ケーブル損失×L(m) (dB)	TV 接続ケーブル損失規格値 (dB 以下)
76~222	0.13		(イ)
470~770	0.29		(ロ)
1032~1489	0.44		(ハ)
1489~2150	0.55		(ニ)
2150~2602	0.65		(ホ)

TV 接続ケーブル

項目	TV 接続ケーブル損失(dB 以下)					VSWR(以下)		ケーブルクランプ部の引張強度 (N 以上)
	76	470	1032	1489	2150	76~2602		
						接続端子	接続端子	
周波数帯域 (MHz)	222	770	1489	2150	2602	1	2	
規格値	(イ)	(ロ)	(ハ)	(ニ)	(ホ)	1.8		98
測定値								

注:インピーダンスは75Ωとする。

記入上の注意

- (1) 社内試験成績書の最初のページは、規格値と測定値を表にしたこの測定表とする。
- (2) 測定値は、各項目の周波数帯域内での、最悪値を記入する。
- (3) VSWRは、全端子における周波数帯域内での最悪値を記入する。
- (4) TV 接続ケーブル損失規格値は、各帯域で、使用しているケーブルの長さ分の損失とコネクタ単体損失(2 個分)を加え小数点第 2 位まで計算して、小数点第 2 位を切り上げた数値を規格値とする。

記入例 分配器 分配損失

様式 8

20 年 月 日

社内試験成績書

機器 分配器 区分 2F 機種 5分配器

自社型名 _____ 会社名 _____

分配損失

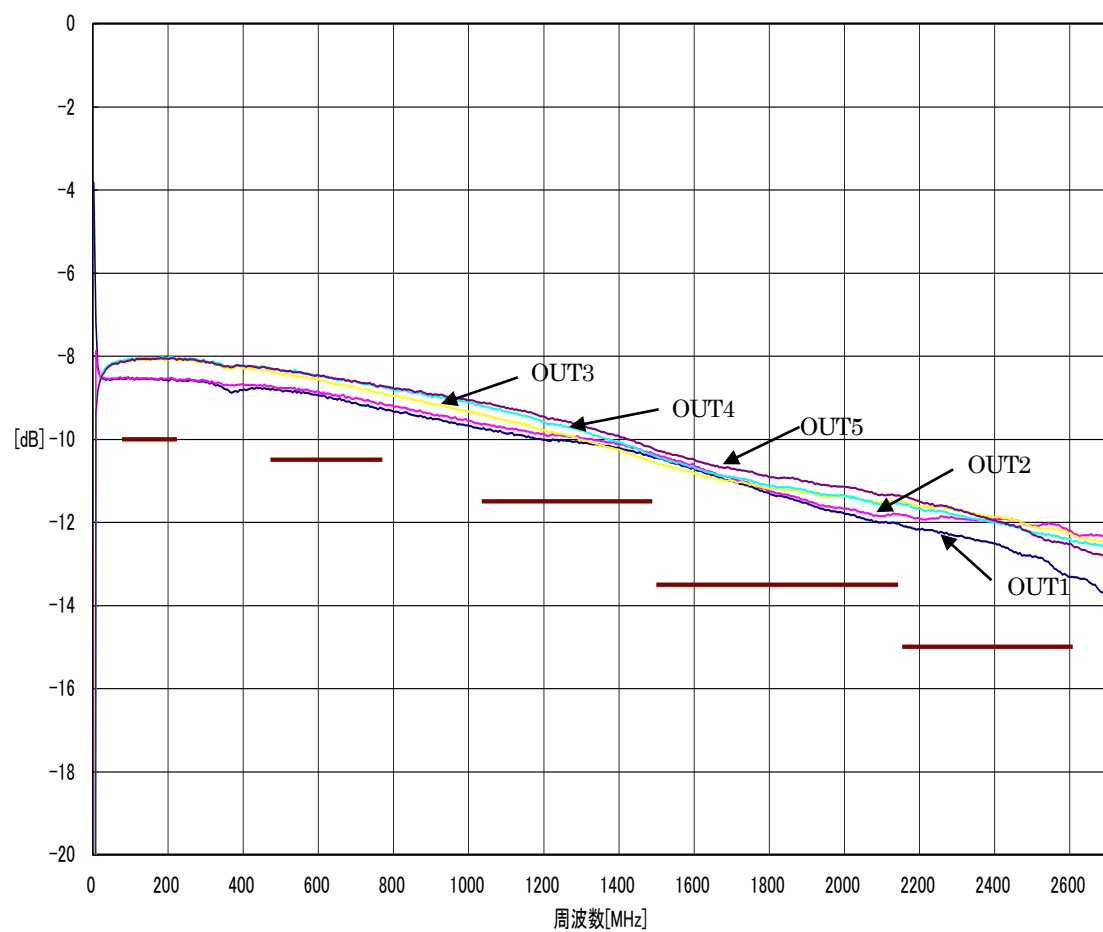

記入上の注意

- (1) 様式は、JEITA CP-5205B に準じた自社の様式とする。
- (2) 規格値(ライン)をプロットデータの中に必ず記入する。
- (3) 入力全出力端子のデータを記入する。

記入例 分配器 端子間結合損失(その1)

様式 8

20 年 月 日

社内試験成績書

機器 分配器 区分 2F 機種 5分配器
自社型名 _____ 会社名 _____

端子間結合損失(その1)

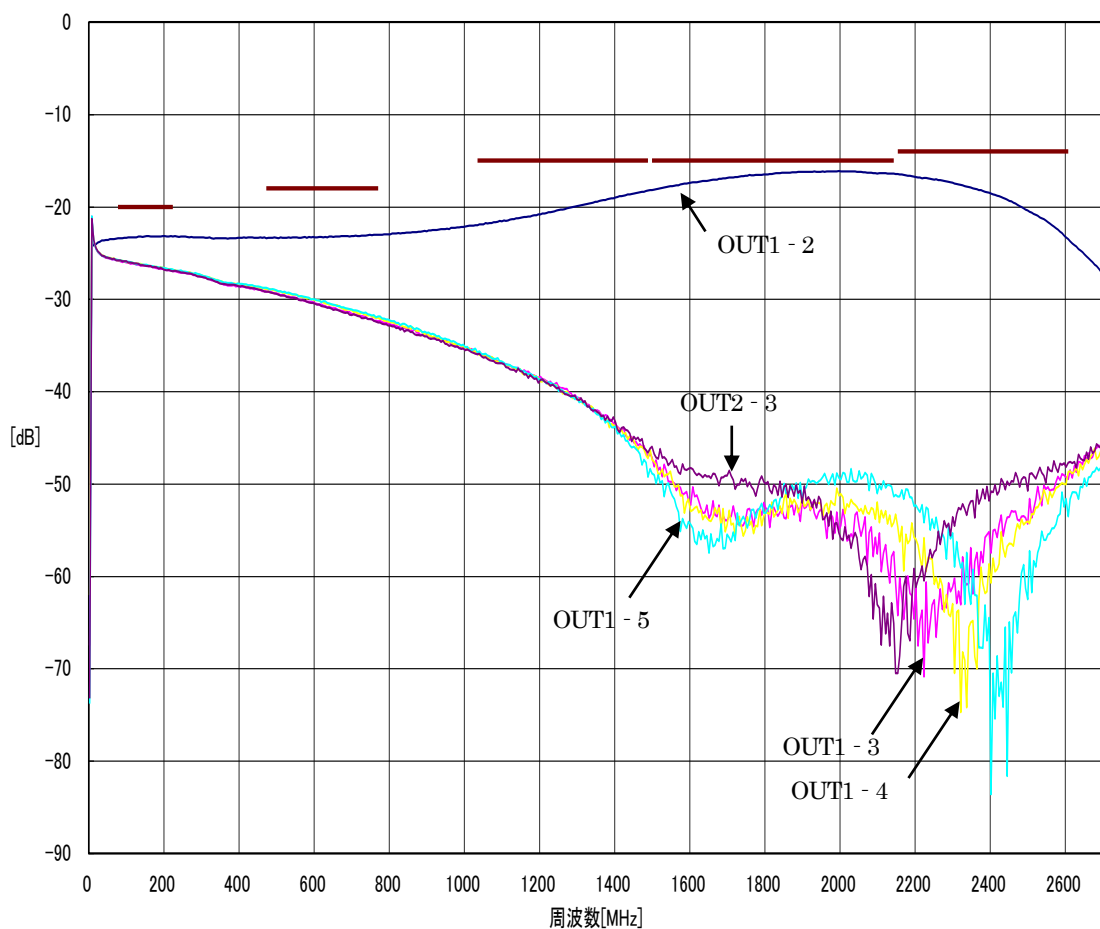

記入上の注意

- (1) 様式は、JEITA CP-5205B に準じた自社の様式とする。
- (2) 規格値(ライン)をプロットデータの中に必ず記入する。
- (3) 出力端子間の全端子の組み合わせデータを記入する。

記入例 分配器 端子間結合損失(その2)

様式 8

20 年 月 日

社内試験成績書

機器 分配器 区分 2F 機種 5分配器

自社型名 _____ 会社名 _____

端子間結合損失(その2)

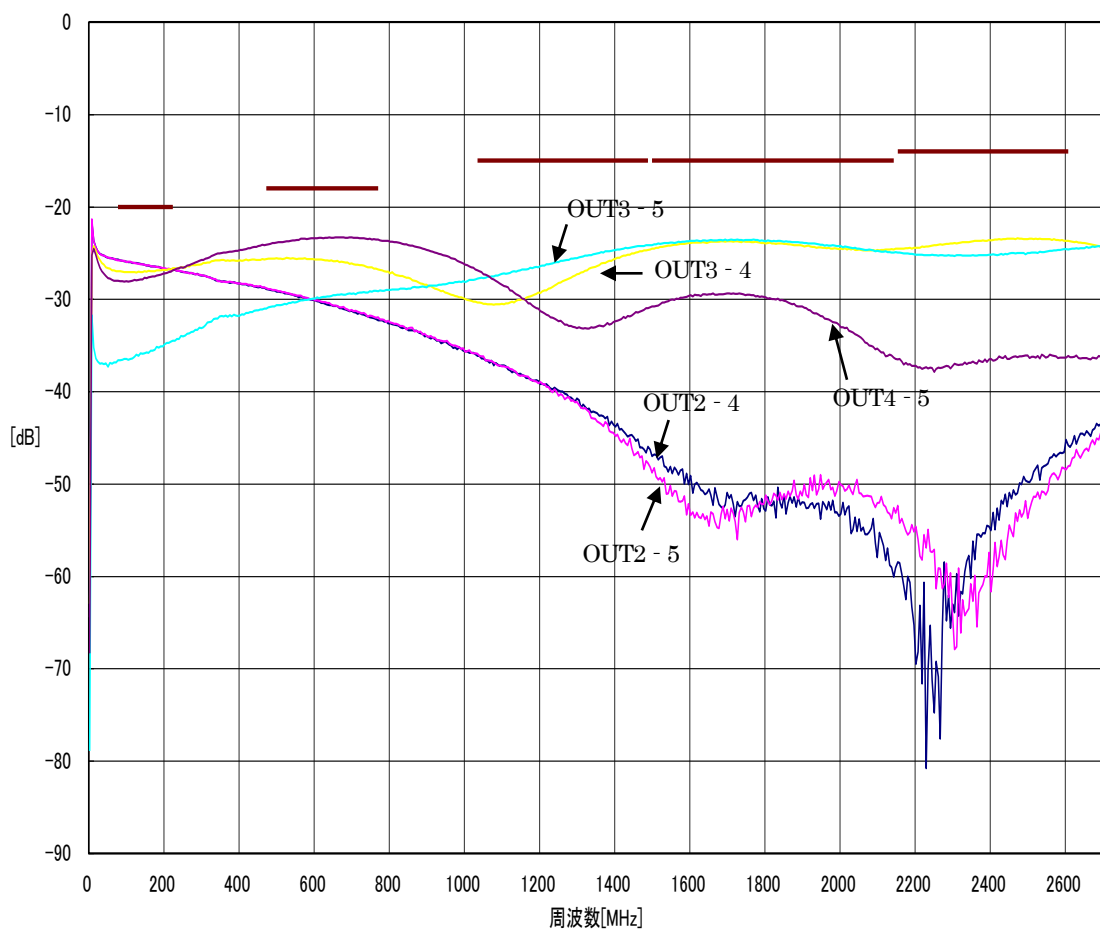

記入上の注意

- (1) 様式は、JEITA CP-5205B に準じた自社の様式とする。
- (2) 規格(ライン)値をプロットデータの中に必ず記入する。
- (3) 出力端子間の全端子の組み合わせデータを記入する。

記入例 分配器 入力VSWR

様式 8

20 年 月 日

社内試験成績書

機器 分配器 区分 2F 機種 5分配器
自社型名 _____ 会社名 _____

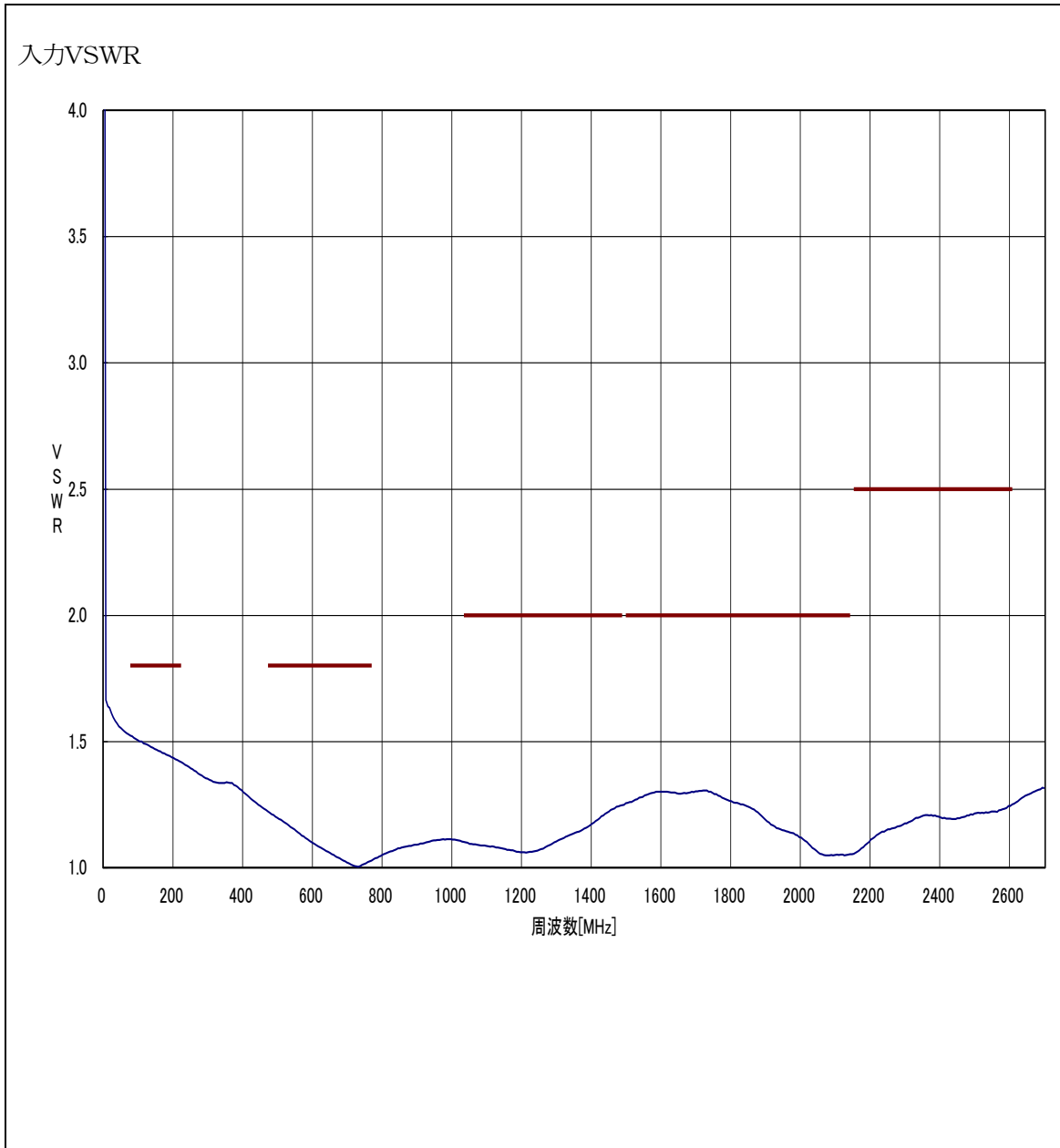

記入上の注意

- (1) 様式は、JEITA CP-5205B に準じた自社の様式とする。
- (2) 規格値(ライン)をプロットデータの中に必ず記入する。

記入例 分配器 出力VSWR

様式 8

20 年 月 日

社内試験成績書

機器 分配器 区分 2F 機種 5分配器

自社型名 会社名

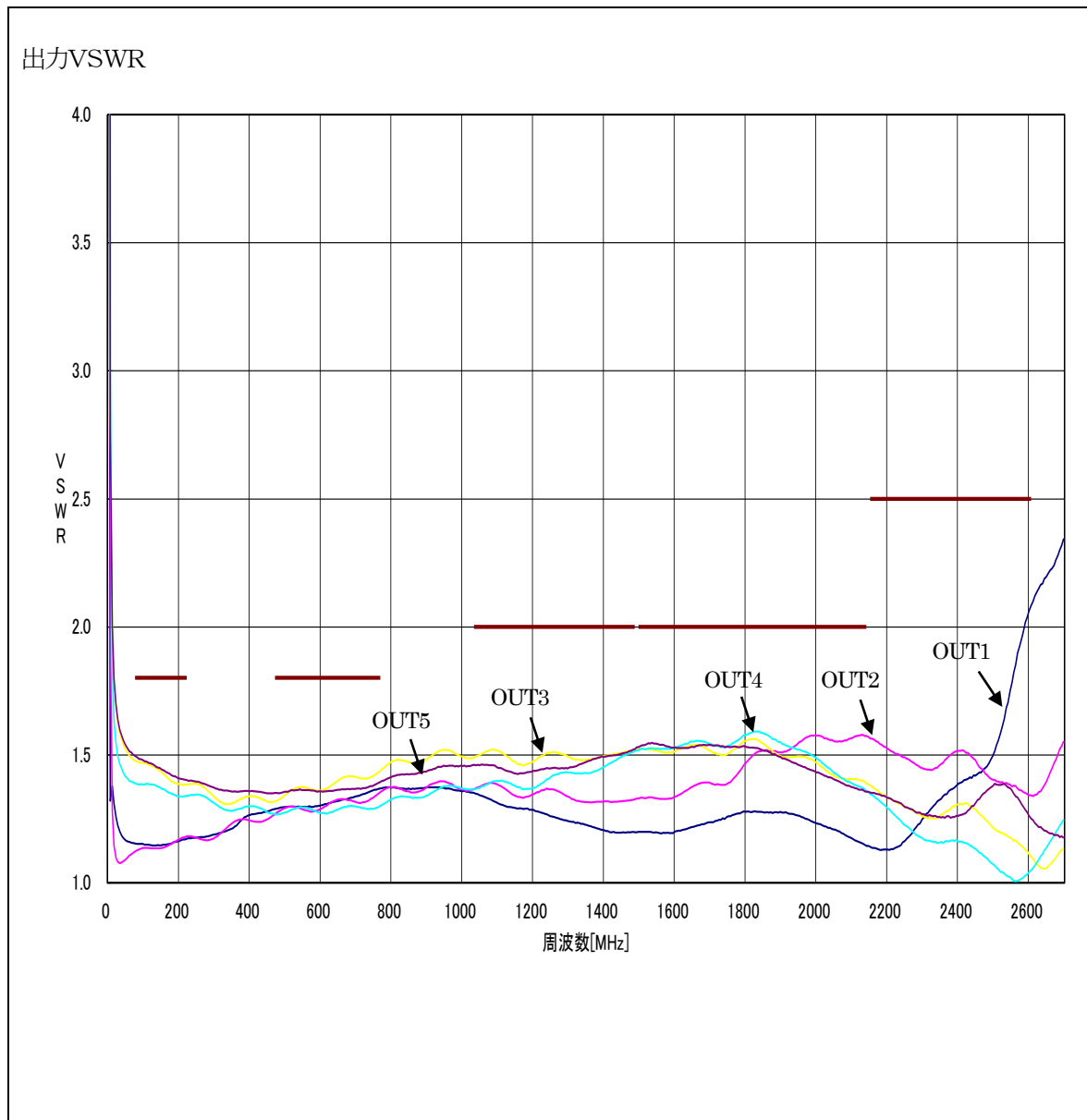

記入上の注意

- (1) 様式は、JEITA CP-5205B に準じた自社の様式とする。
- (2) 規格値(ライン)をプロットデータの中に必ず記入する。
- (3) 全出力端子のデータを記入する。

記入例 壁面端子 挿入損失

様式 8

20 年 月 日

社内試験成績書

機器 壁面端子 区分 3B 機種 2端子分配型
自社型名 _____ 会社名 _____

挿入損失

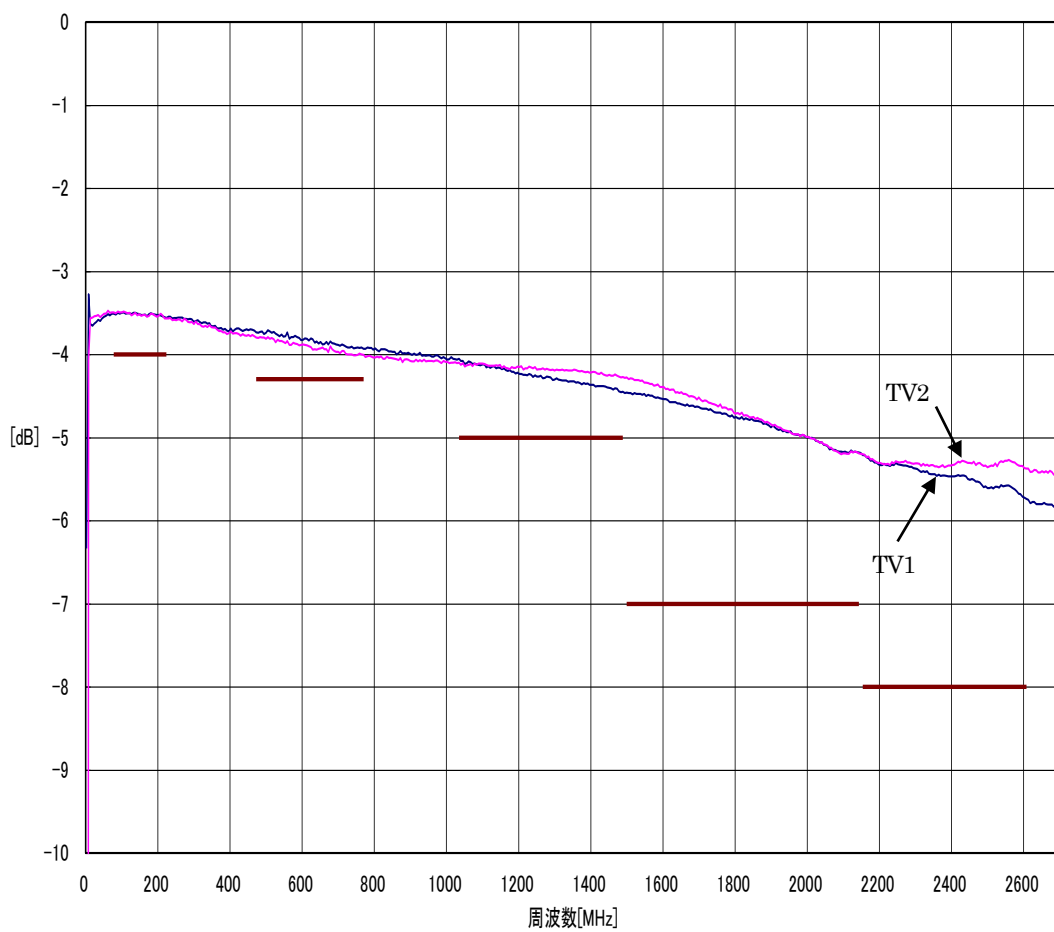

記入上の注意

- (1) 様式は、JEITA CP-5205B に準じた自社の様式とする。
- (2) 規格値(ライン)をプロットデータの中に必ず記入する。
- (3) 入力—全出力端子のデータを記入する。

記入例 壁面端子 端子間結合損失

様式 8

20 年 月 日

社内試験成績書

機器 壁面端子 区分 3B 機種 2端子分配型

自社型名 _____ 会社名 _____

端子間結合損失

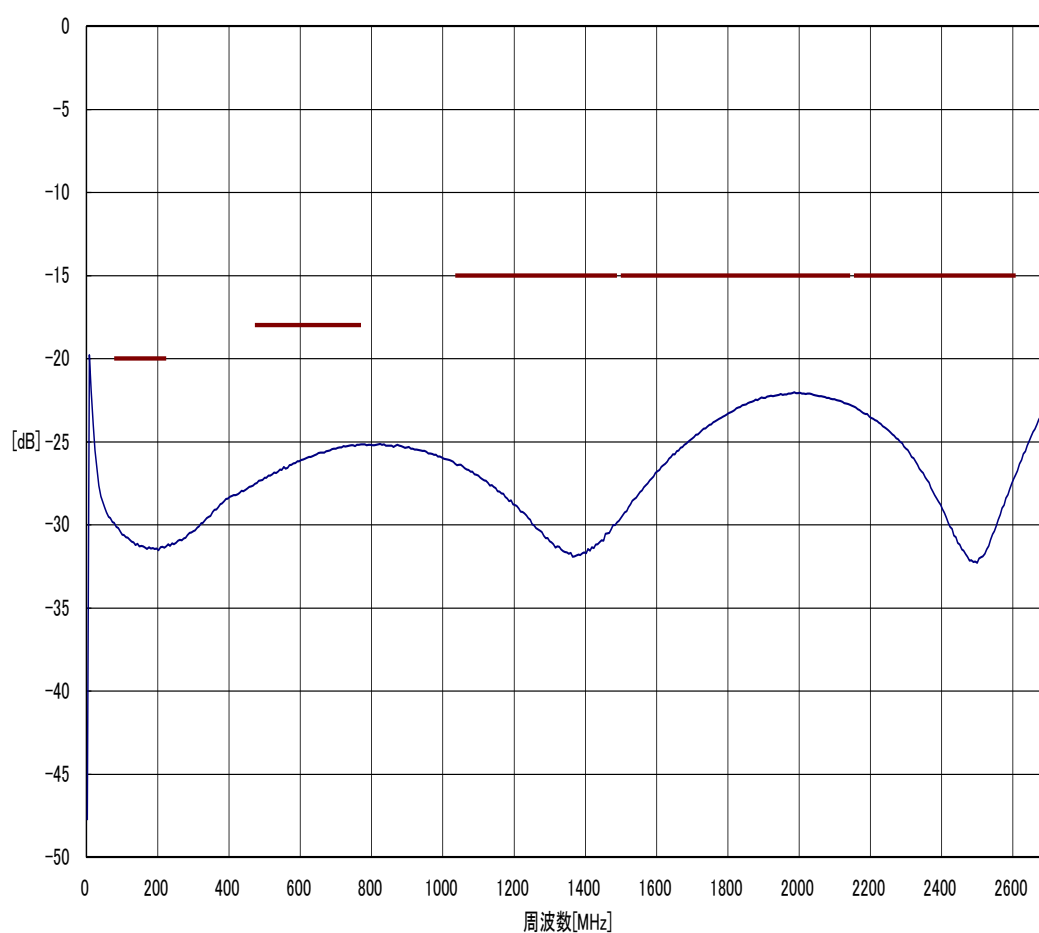

記入上の注意

- (1) 様式は、JEITA CP-5205B に準じた自社の様式とする。
- (2) 規格値(ライン)をプロットデータの中に必ず記入する。

記入例 壁面端子 入力VSWR

様式 8

20 年 月 日

社内試験成績書

機器 壁面端子 区分 3B 機種 2端子分配型
自社型名 _____ 会社名 _____

入力VSWR

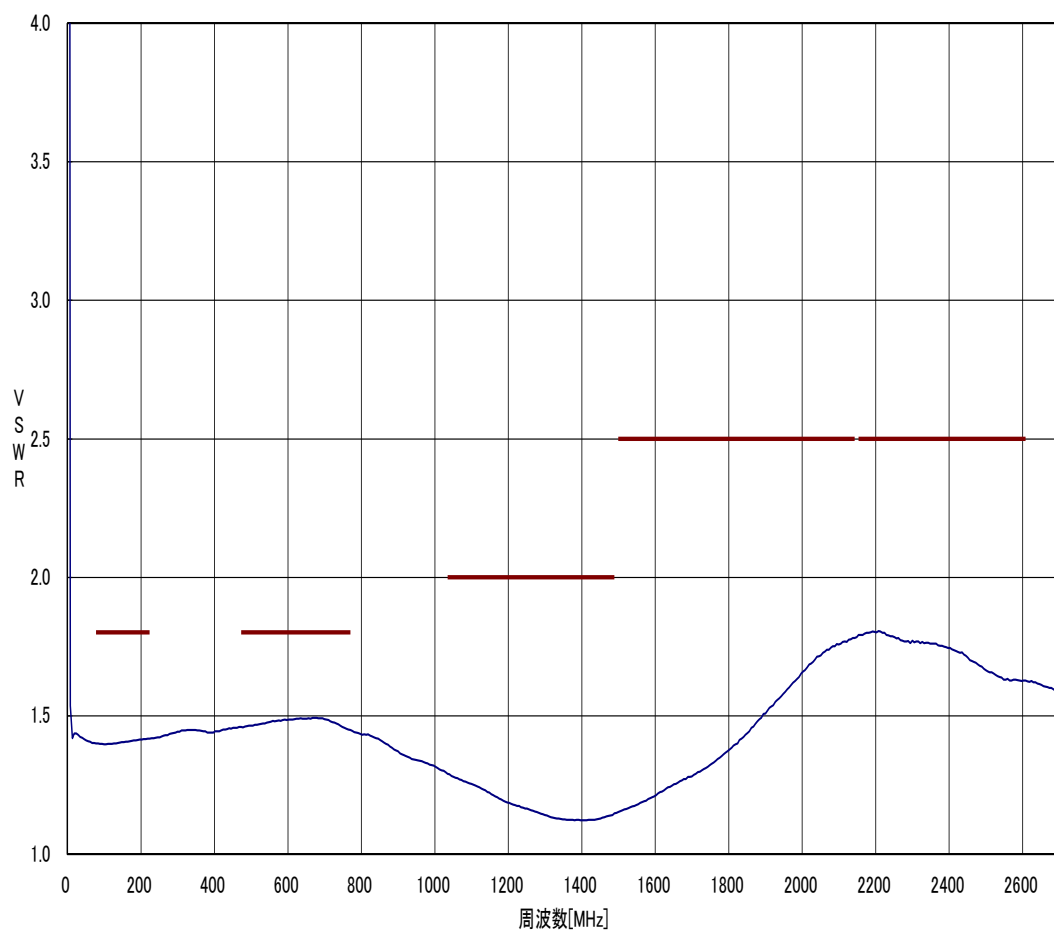

記入上の注意

- (1) 様式は、JEITA CP-5205B に準じた自社の様式とする。
- (2) 規格値(ライン)をプロットデータの中に必ず記入する。

記入例 壁面端子 出力VSWR

様式 8

20 年 月 日

社内試験成績書

機器 壁面端子 区分 3B 機種 2端子分配型
自社型名 _____ 会社名 _____

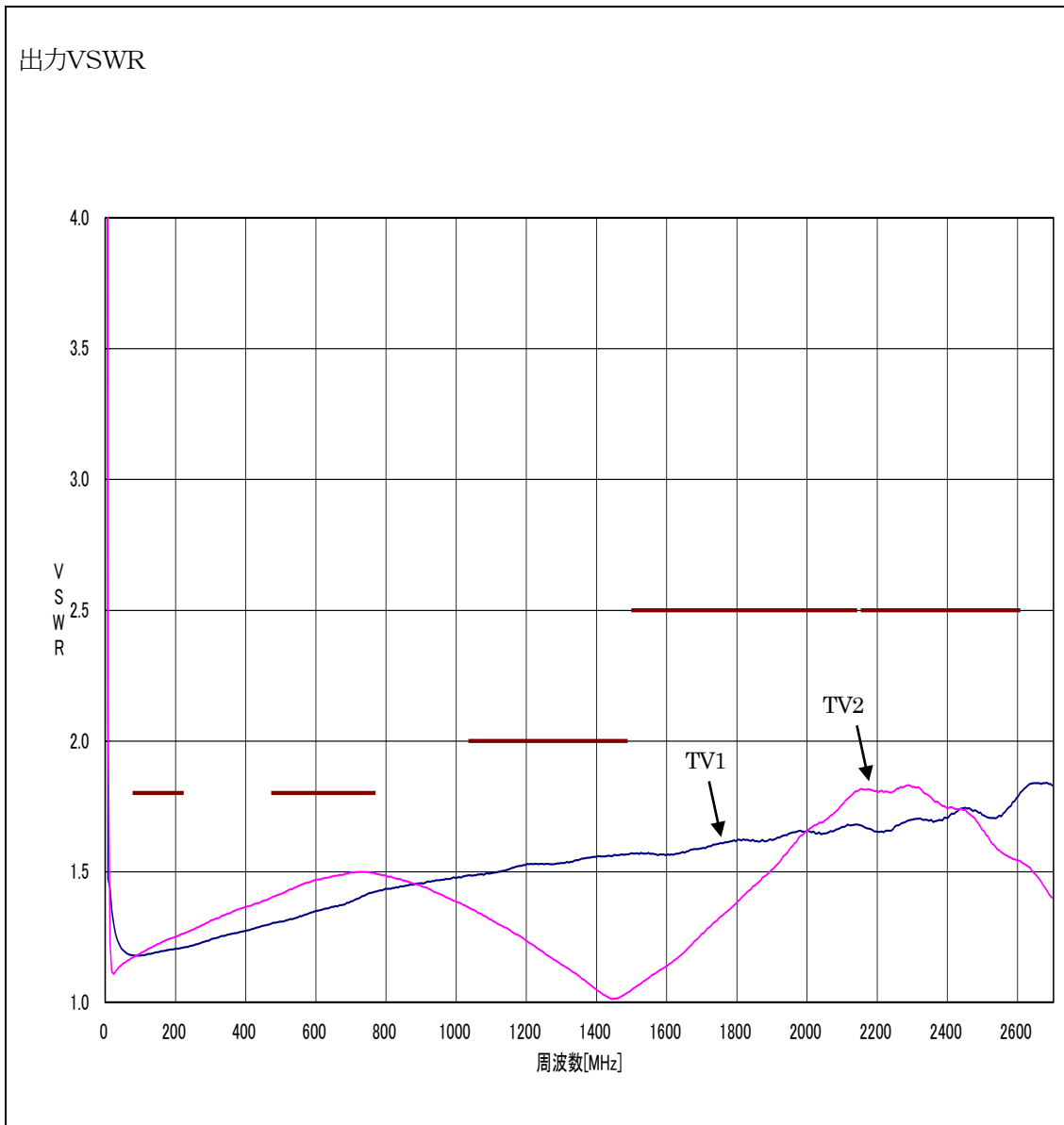

記入上の注意

- (1) 様式は、JEITA CP-5205B に準じた自社の様式とする。
- (2) 規格値(ライン)をプロットデータの中に必ず記入する。

記入例 混合器・分波器 通過帯域損失

様式 8

20 年 月 日

社内試験成績書

機器 混合器・分波器 区分 4B 機種 CS・BS/U・V混合器

自社型名 会社名

通過帯域損失

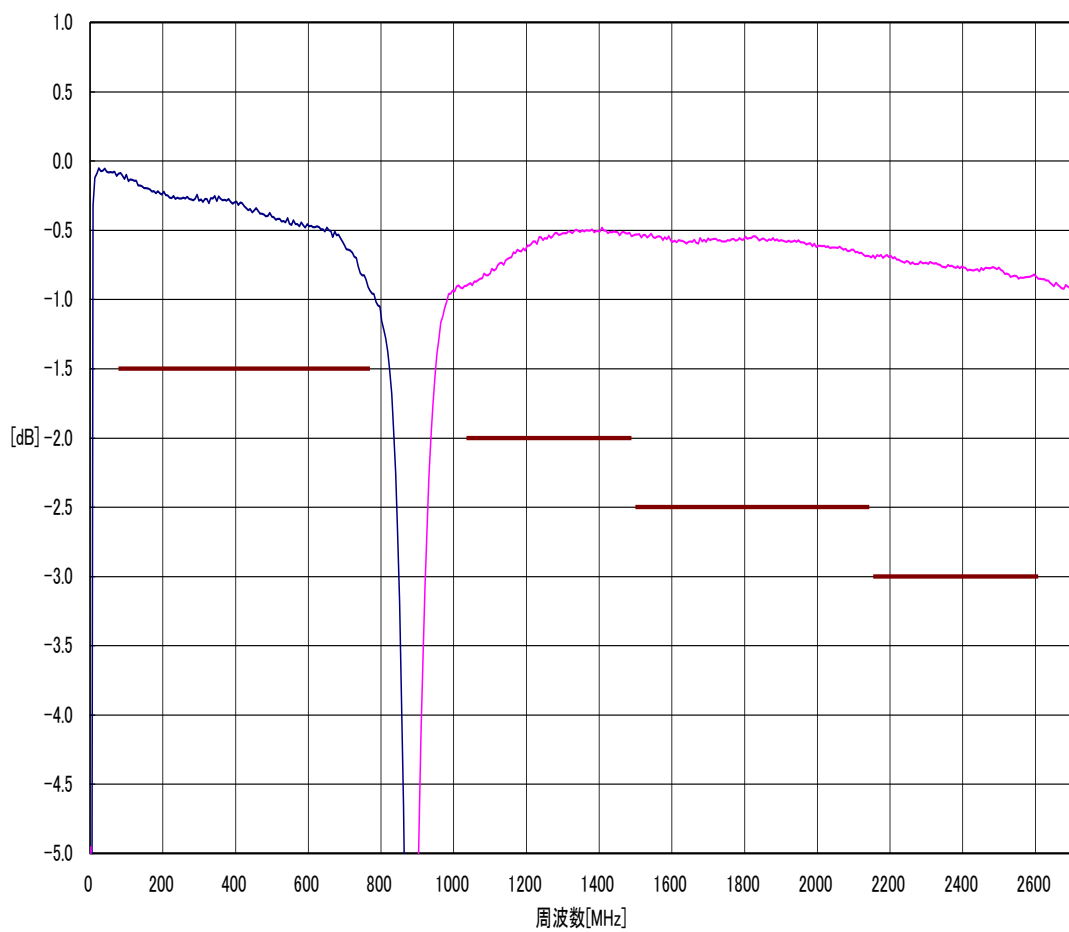

記入上の注意

- (1) 様式は、JEITA CP-5205B に準じた自社の様式とする。
- (2) 規格値(ライン)をプロットデータの中に必ず記入する。

記入例 混合器・分波器 阻止帯域減衰量

様式 8

20 年 月 日

社内試験成績書

機器 混合器・分波器 区分 4B 機種 CS・BS/U・V混合器

自社型名 会社名

阻止帯域減衰量

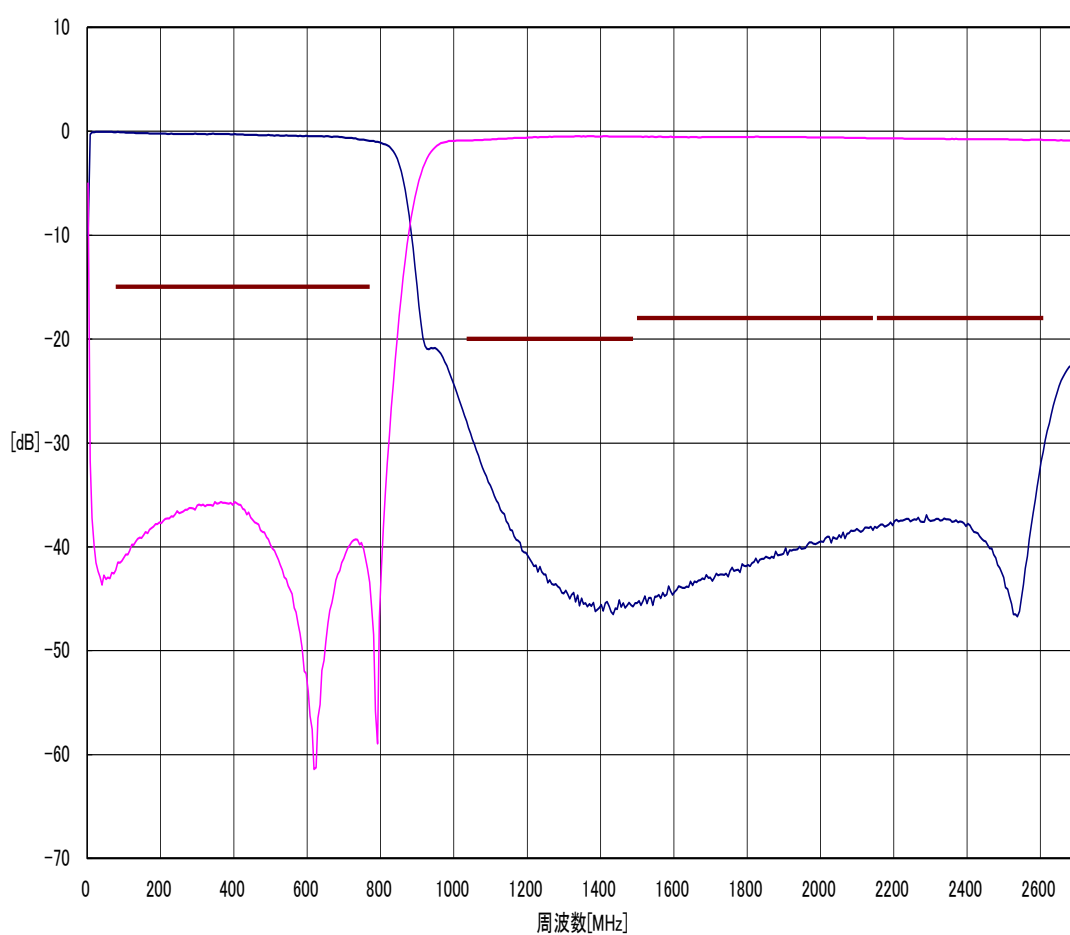

記入上の注意

- (1) 様式は、JEITA CP-5205B に準じた自社の様式とする。
- (2) 規格値(ライン)をプロットデータの中に必ず記入する。

記入例 混合器・分波器 入力VSWR

様式 8

20 年 月 日

社内試験成績書

機器 混合器・分波器 区分 4B 機種 CS・BS/U・V混合器

自社型名 会社名

入力VSWR

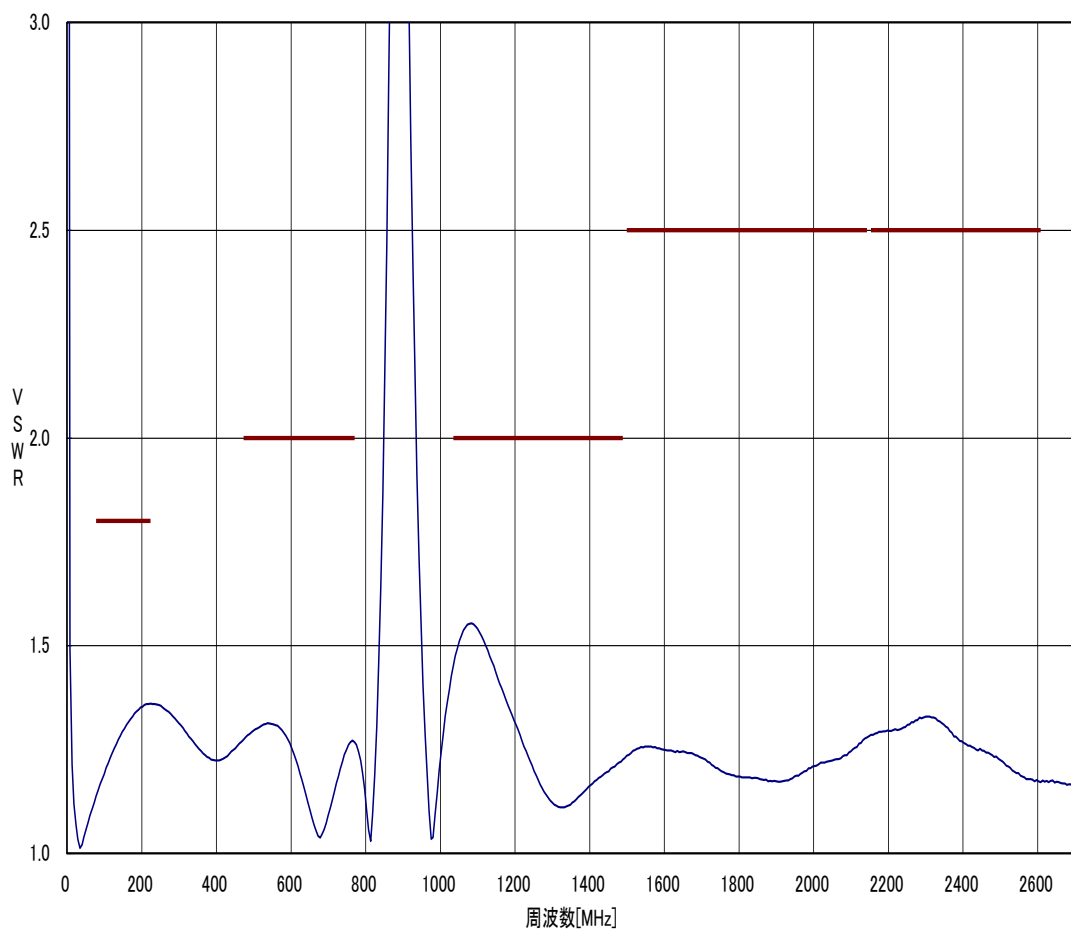

記入上の注意

- (1) 様式は、JEITA CP-5205B に準じた自社の様式とする。
- (2) 規格値(ライン)をプロットデータの中に必ず記入する。

記入例 混合器・分波器 出力VSWR

様式 8

20 年 月 日

社内試験成績書

機器 混合器・分波器 区分 4B 機種 CS・BS/U・V混合器

自社型名 会社名

出力VSWR

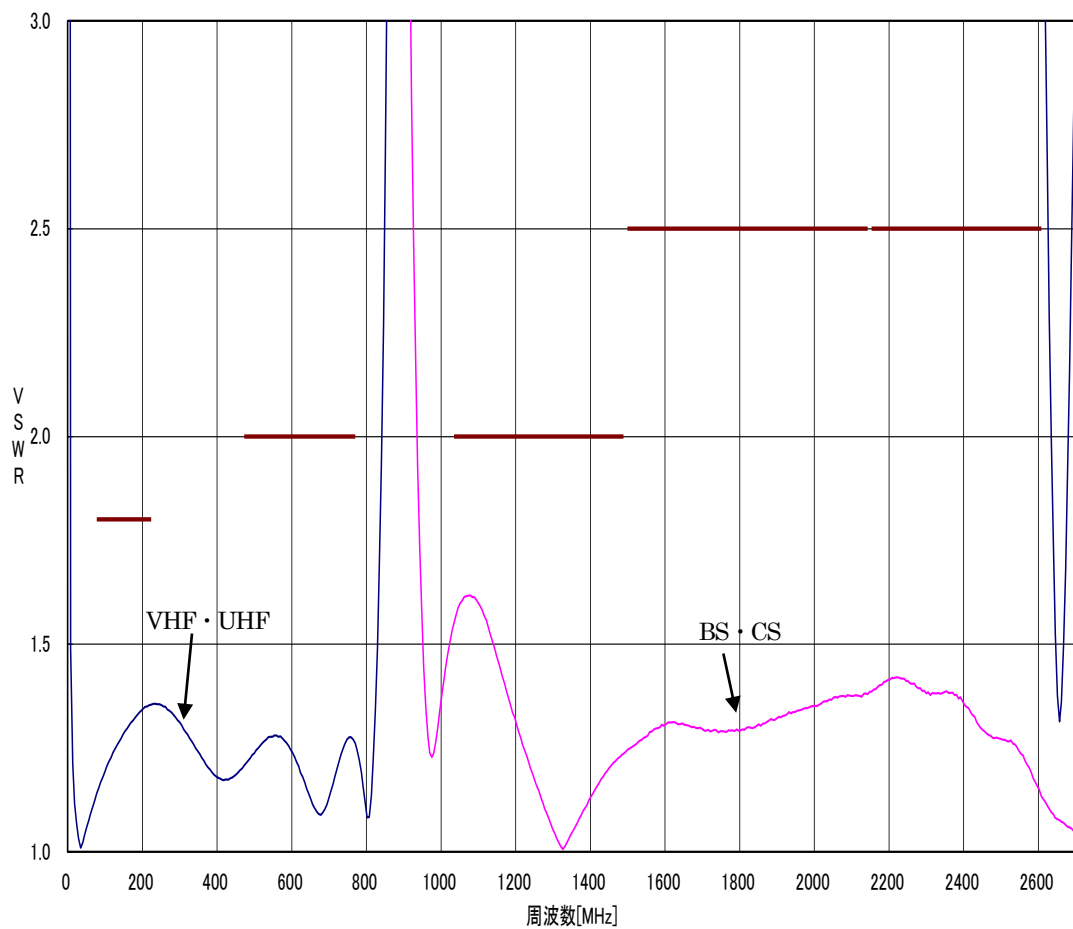

記入上の注意

- (1) 様式は、JEITA CP-5205B に準じた自社の様式とする。
- (2) 規格値(ライン)をプロットデータの中に必ず記入する。
- (3) 各端子のデータを記入する。

記入例 直列ユニット 挿入損失

様式 8

20 年 月 日

社内試験成績書

機器 直列ユニット 区分 5C 機種 2端子中継型
自社型名 _____ 会社名 _____

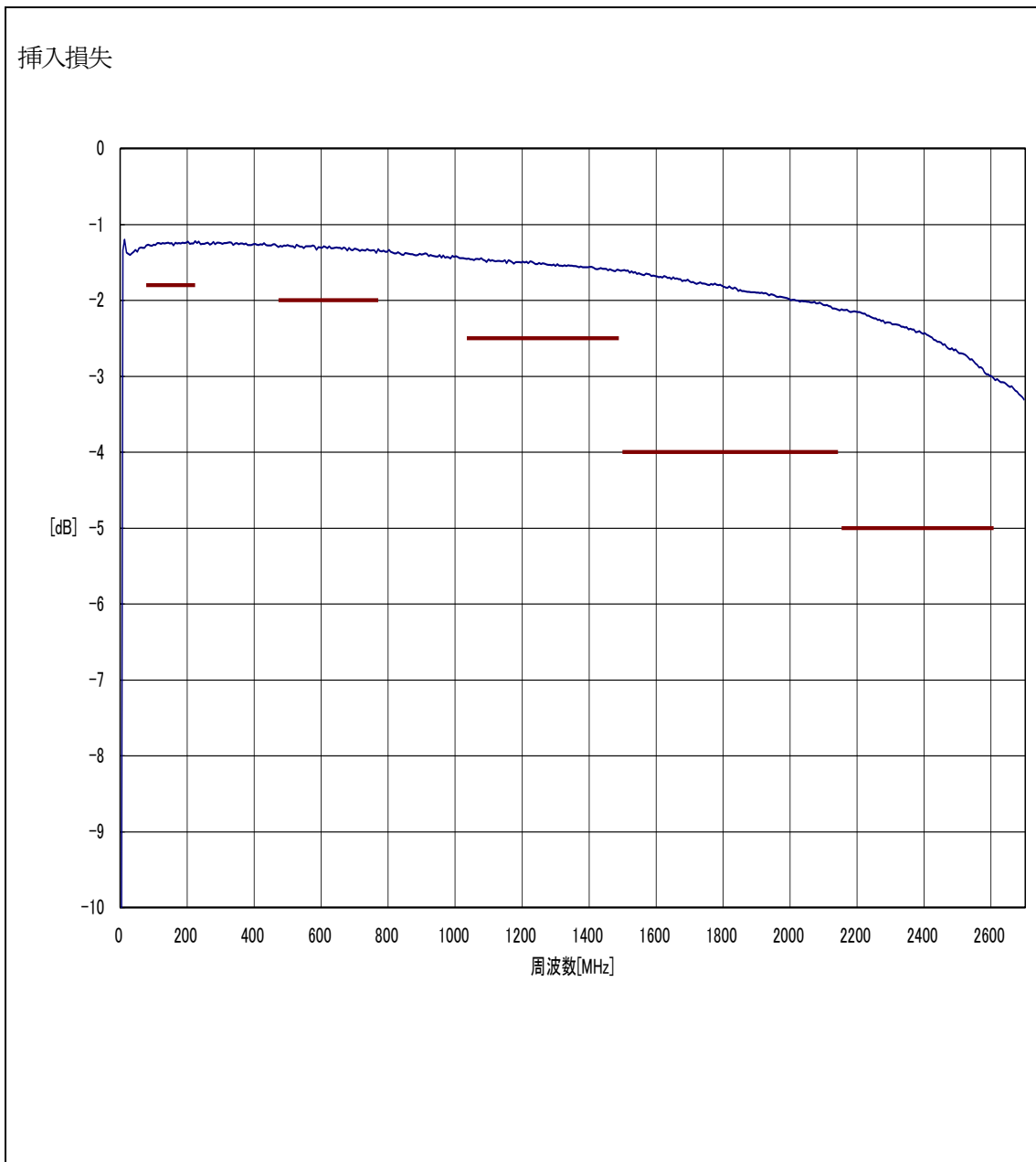

記入上の注意

- (1) 様式は、JEITA CP-5205B に準じた自社の様式とする。
- (2) 規格値(ライン)をプロットデータの中に必ず記入する。

記入例 直列ユニット 結合損失

様式 8

20 年 月 日

社内試験成績書

機器 直列ユニット 区分 5C 機種 2端子中継型
自社型名 _____ 会社名 _____

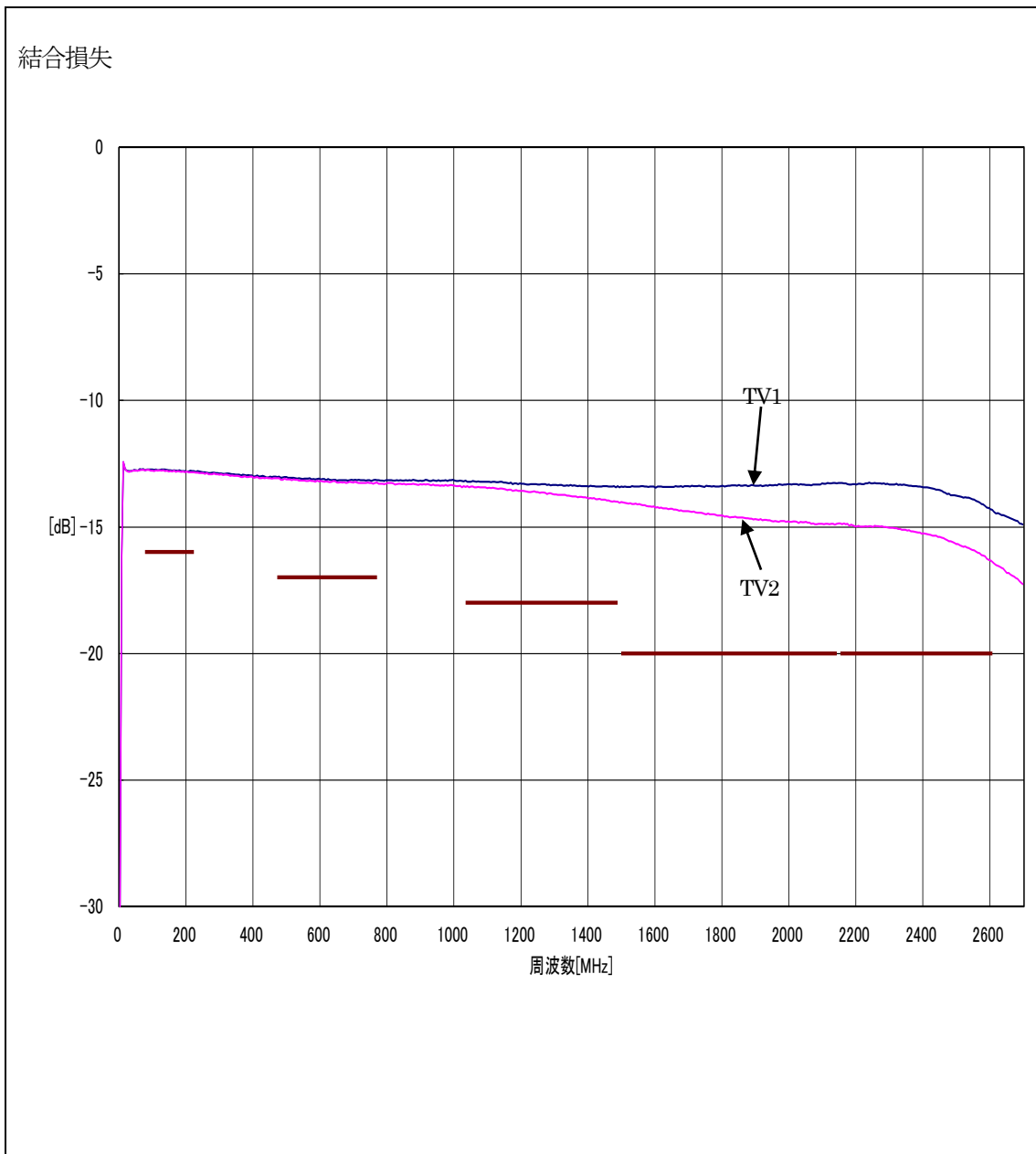

記入上の注意

- (1) 様式は、JEITA CP-5205B に準じた自社の様式とする。
- (2) 規格値(ライン)をプロットデータの中に必ず記入する。
- (3) 入力—全TV端子のデータを記入する。

記入例 直列ユニット 逆結合損失

様式 8

20 年 月 日

社内試験成績書

機器 直列ユニット 区分 5C 機種 2端子中継型

自社型名 _____ 会社名 _____

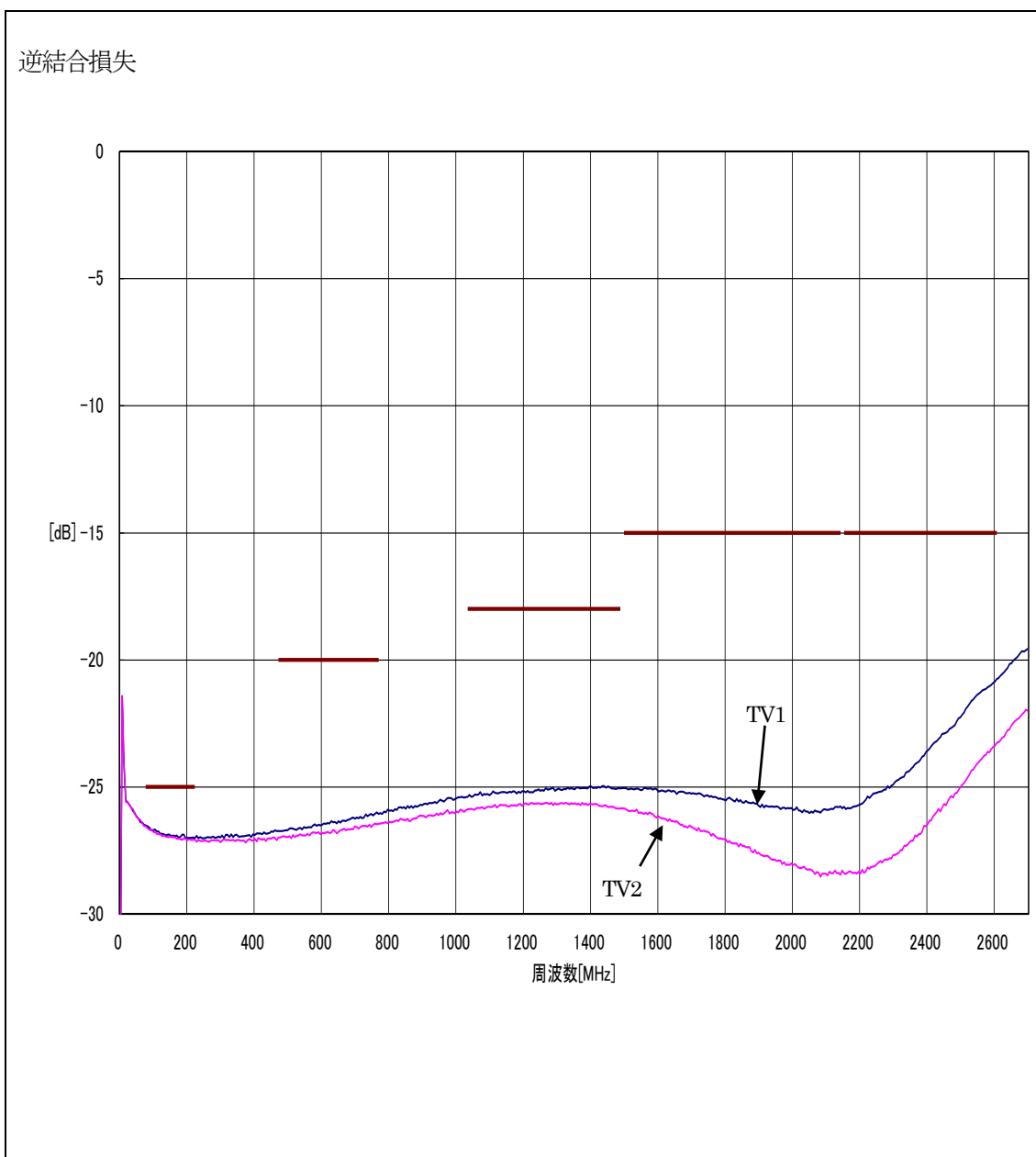

記入上の注意

- (1) 様式は、JEITA CP-5205B に準じた自社の様式とする。
- (2) 規格値(ライン)をプロットデータの中に必ず記入する。
- (3) 出力—全TV端子のデータを記入する。

記入例 直列ユニット 端子間結合損失

様式 8

20 年 月 日

社内試験成績書

機器 直列ユニット 区分 5C 機種 2端子中継型

自社型名 会社名

端子間結合損失

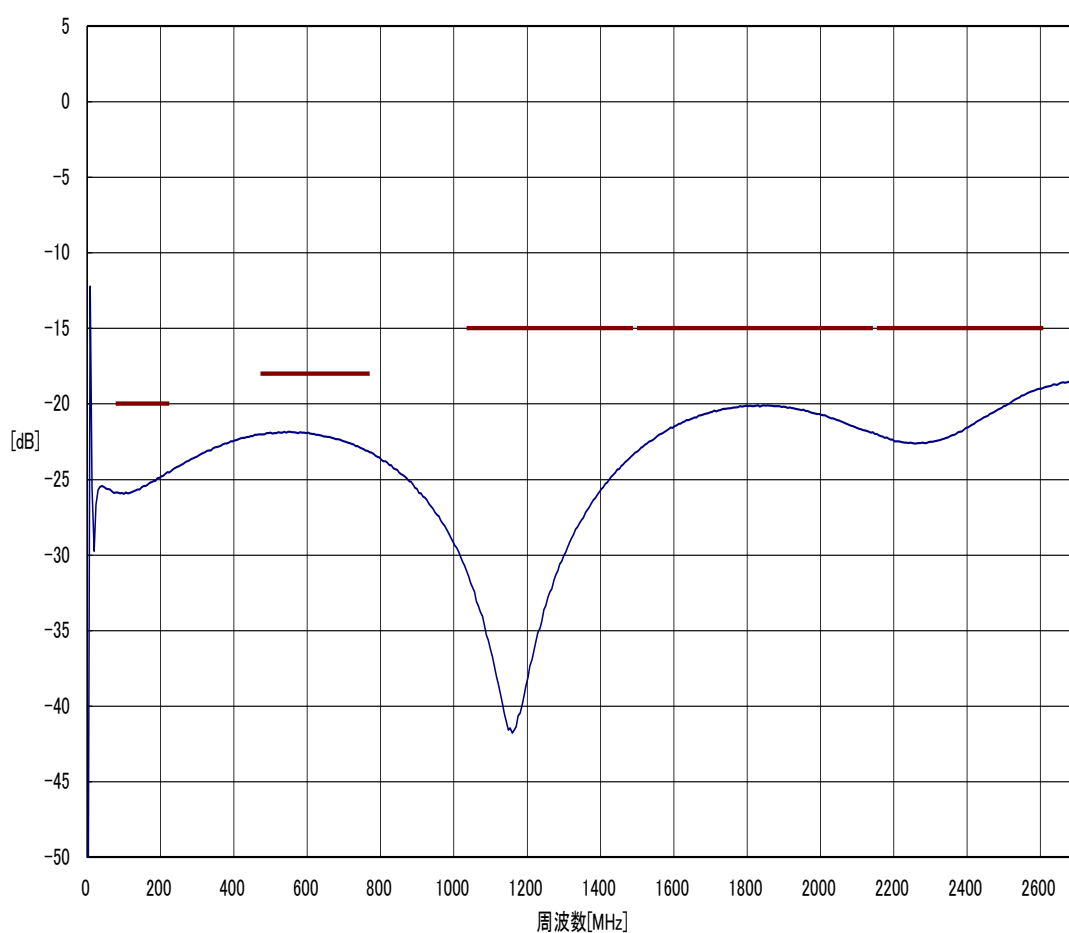

記入上の注意

- (1) 様式は、JEITA CP-5205B に準じた自社の様式とする。
- (2) 規格値(ライン)をプロットデータの中に必ず記入する。

記入例 直列ユニット 入力・出力VSWR

様式 8

20 年 月 日

社内試験成績書

機器 直列ユニット 区分 5C 機種 2端子中継型
自社型名 _____ 会社名 _____

入力VSWR・出力VSWR

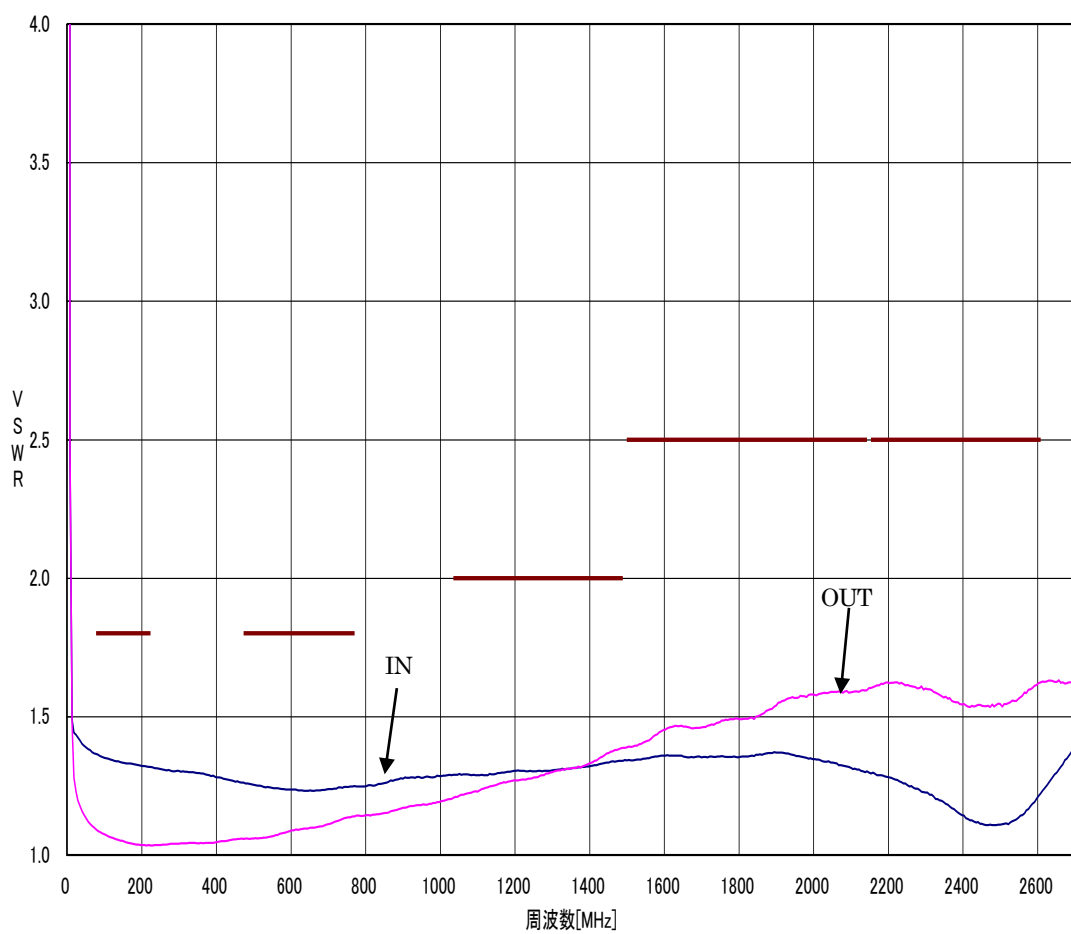

記入上の注意

- (1) 様式は、JEITA CP-5205B に準じた自社の様式とする。
- (2) 規格値(ライン)をプロットデータの中に必ず記入する。

記入例 直列ユニット TV出力VSWR

様式 8

20 年 月 日

社内試験成績書

機器 直列ユニット 区分 5C 機種 2端子中継型
自社型名 _____ 会社名 _____

TV出力VSWR

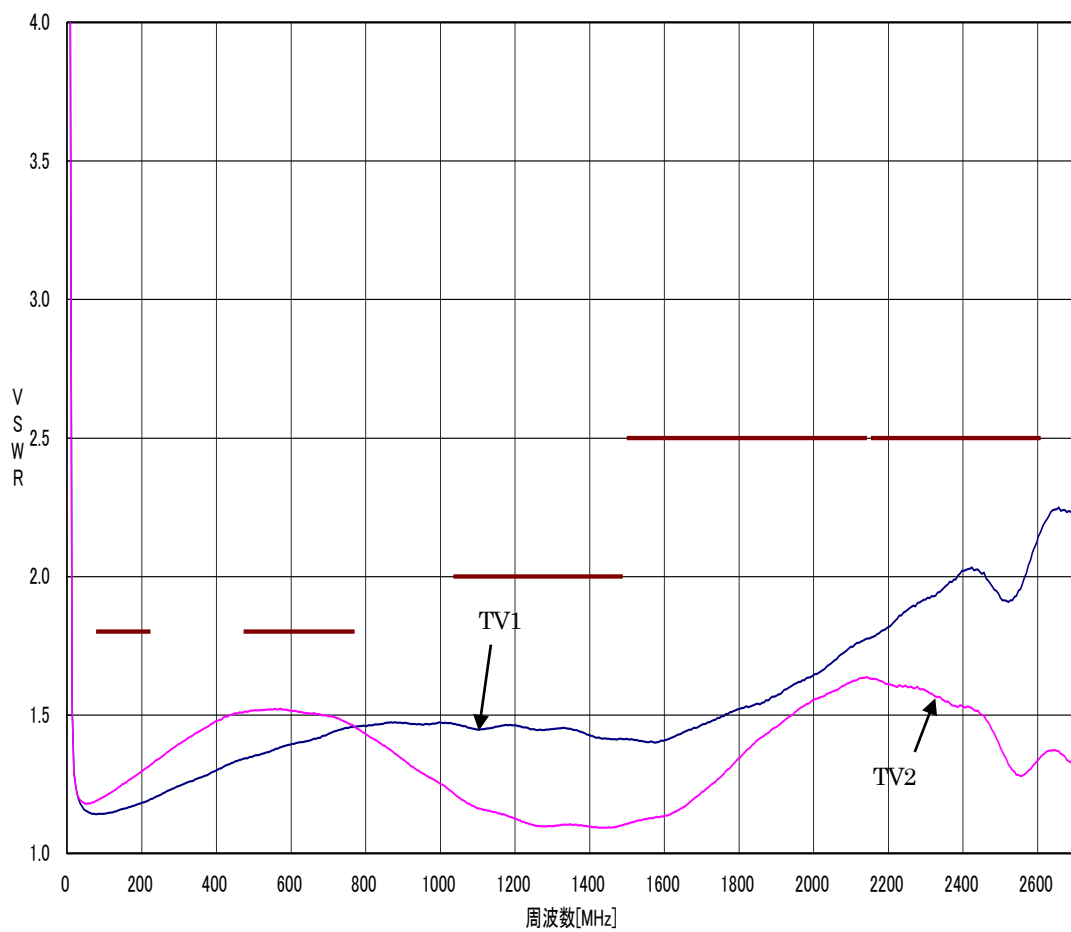

記入上の注意

- (1) 様式は、JEITA CP-5205B に準じた自社の様式とする。
- (2) 規格値(ライン)をプロットデータの中に必ず記入する。

様式 9

20 年 月 日

外 観 写 真

機器 _____ 区分 _____ 機種 _____
自社型名 _____ 会社名 _____

外観形状や色彩が明確に確認できる方向から撮影した鮮明な写真を添付すること。
(L 版以上)

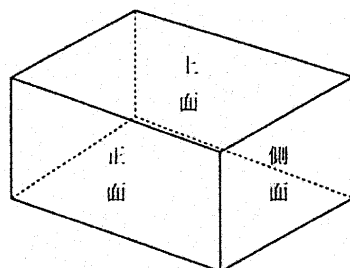

変更・取消・通知書ならびにチェックシートに関する様式

デジタルハイビジョン受信マーク
登録通知書

20 年 月 日

_____ 殿

一般社団法人 電子情報技術産業協会
受信システム事業委員会

貴社より登録申請のありました製品について、審査の結果デジタルハイビジョン
受信マークに適合していると判定し、登録を通知します。

記

登録機種： _____

登録型名： _____

登録条件： _____

以上

**デジタルハイビジョン受信マーク
登録変更届**

20 年 月 日

一般社団法人 電子情報技術産業協会
受信システム事業委員会

会 社 名 社印

(届出責任者)

役職名

氏 名 責任者印

(連絡担当者)

氏 名

電話番号

貴協会、 年 月 日付、デジタルハイビジョン受信マーク登録通知書の
製品について、登録の変更を届けます。

記

登録機器：

既登録型名：

新登録型名：

変更事由（簡条書きとし、下記書類を添付する）

変更内容説明書を添付し必要な資料（社内試験成績書、仕様書、外觀図、写真、取扱説明書、
施工説明書など）を添付する。

以上

**デジタルハイビジョン受信マーク
登録変更完了通知書**

殿

一般社団法人 電子情報技術産業協会
受信システム事業委員会

20 年 月 日

貴社より登録変更届のありました上記製品について、登録変更を完了しました。

様式 11a-1

変更内容説明書

20 年 月 日

区分 _____ 会社名 _____

自社型名 _____

<変更内容詳細>

No	変更事項	変更内容		備考
		既登録	変更後	
1	自社型名	既登録型名	変更型名	
	例：製品色彩	本体色：白	本体色：黒	添付写真 参照

注) 資料（仕様書・図面・取扱説明書・写真など）で変更内容を記載する場合は、備考欄に別紙参照と記載するとともに、変更対象製品の必要な既登録分と変更後分の資料を添付すること。

<登録製品型名状況内容詳細（代表製品および枝番製品等の自社型名を全て記載）>

No	既登録		変更後		備考
	自社型名	代表製品 ^{※1}	自社型名	代表製品 ^{※1}	
1		<input type="checkbox"/>		<input type="checkbox"/>	
2		<input type="checkbox"/>		<input type="checkbox"/>	

注(1) 代表自社型名の製品にチェックを入れる

様式 11a-2

変更内容説明書【(枝番)製品追加】

20 年 月 日

区分 _____ 会社名 _____

自社型名 _____ 代表自社型名 _____

<代表製品との相違事項>

No	追加(枝番)製品 自社型名	代表製品との相違事項		備考
		相違事項	相違事項の詳細	
1		①梱包仕様 ②付属品 ③本体色	①パック品 ②〇〇付属なし ③黒	
2		①梱包仕様 ②付属品 ③本体色	①パック品 ②〇〇付属なし ③グレー	

注) 資料(仕様書・図面・取扱説明書・写真など)で相違事項内容を記載する場合は、備考欄に別紙参照と記載するとともに、資料を添付すること。

<登録製品型名状況内容詳細(代表製品と枝番製品等の製品自社型名を全て記載)>

No	既登録		(枝番)製品追加後		備考
	自社型名	代表製品 ^{※1}	自社型名	代表製品 ^{※1}	
1		<input type="checkbox"/>		<input type="checkbox"/>	
2		<input type="checkbox"/>		<input type="checkbox"/>	

注(1) 代表自社型名の製品にチェックを入れる

様式 11b

デジタルハイビジョン受信マーク
登録変更届不可通知書

20 年 月 日

殿

一般社団法人 電子情報技術産業協会
受信システム事業委員会

貴社より 年 月 日登録変更申請のありました製品について、審査の結果
デジタルハイビジョン受信マークに不適合であると判定し、登録不可を通知します。

記

申請機器: _____

申請自社型名: _____

登録不可理由: _____

以上

デジタルハイビジョン受信マーク
登録取消届

20 年 月 日

一般社団法人 電子情報技術産業協会
受信システム事業委員会 御中

会 社 名

社印

(届出責任者)

役職名

氏 名

責任者印

(連絡担当者)

氏 名

電話番号

貴協会、 年 月 日付、デジタルハイビジョン受信マーク登録通知書の
製品について、登録の取消を届けます。

記

登録機器：

登録型名：

取消事由

以上

様式 13

デジタルハイビジョン受信マーク
申請機器OEM供給証明書

20 年 月 日

一般社団法人 電子情報技術産業協会
受信システム事業委員会 御中

申請会社名 _____ 社印

申請責任者 _____ 印

当社の下記製品は、_____ 株式会社に製造を委託しているものです。

機器名 申請会社自社型名 / 製造会社自社型名 申請・登録(年 月 日)

1. _____ / _____ 申請・登録(年 月 日)

2. _____ / _____ 申請・登録(年 月 日)

3. _____ / _____ 申請・登録(年 月 日)

上記製品は製造受託会社 _____ が製造していることを証明します。

20 年 月 日

製造会社名 _____ 社印

責任者氏名 _____ 印

デジタルハイビジョン受信マーク
登録不可通知書

20 年 月 日

_____ 殿

一般社団法人 電子情報技術産業協会
受信システム事業委員会

貴社より 年 月 日登録申請のありました製品について、審査の結果
デジタルハイビジョン受信マークに不適合であると判定し、登録不可を通知します。

記

申請機器： _____

申請型名： _____

登録不可理由： _____

以上

様式 15

UHF アンテナ DH マーク自己チェックリスト

20 年 月 日

アンテナ区分 _____

周波数帯域区分 _____

アンテナの形式 _____

自社型名 _____

会社名 _____

番号	チェック項目	チェック
1	DH マーク登録申請フローチャート1の申請区分判定で判定したか。	<input type="checkbox"/>
2	登録申請になった場合は DH マーク登録申請フローチャート2 登録申請に沿って作業したか。	<input type="checkbox"/>
3	登録申請書は様式1を使用しているか。	<input type="checkbox"/>
	・社印および申請責任者印が押印されているか。	<input type="checkbox"/>
	・アンテナ区分、アンテナの形式は適切か。	<input type="checkbox"/>
	・OEM 受給製品は備考欄に“OEM 受給製品”と記載されているか。	<input type="checkbox"/> 該 当 <input type="checkbox"/> 非該当
	・F 型座仕様の場合、その旨を備考欄に記載されているか。	<input type="checkbox"/> 該 当 <input type="checkbox"/> 非該当
	・複合製品の場合は、備考欄に主となる機能の機器を記載されているか。 ・組み合わせ製品の場合は、備考欄に対象機器と非対象機器を記載されているか。	<input type="checkbox"/>
4	OEM による申請で申請対象品が製造元で既登録品や同時に申請中である場合はデジタルハイビジョン受信マーク申請機器 OEM 供給証明書(様式13)を添付したか。(社内試験成績書 様式2の省略ができる。)	<input type="checkbox"/> 該 当 <input type="checkbox"/> 非該当
5	社内試験成績書は様式2を使用しているか。	<input type="checkbox"/>
	・アンテナ区分・アンテナの形式・自社型名・会社名を記載したか。	<input type="checkbox"/>
	・規格は申請するアンテナ区分の規格を記入しているか。	<input type="checkbox"/>
	・申請するアンテナ区分の規格を満足しているか。	<input type="checkbox"/>
	・記入されている値は試験周波数の測定値を記載しているか。また、VSWRは帯域内の最悪値およびその周波数が記載されているか。	<input type="checkbox"/>
	・測定値として記入した数値は取扱説明書規格値と矛盾していないか。	<input type="checkbox"/>
	・測定値は小数点第1位まで記載しているか。	<input type="checkbox"/>
6	アンテナの構造は下記要件を満たしているか。	<input type="checkbox"/>
	・屋外に設置可能な構造であるか。	<input type="checkbox"/>
	・区分Dのアンテナは、アンテナ素子部分が樹脂等で覆われているか。	<input type="checkbox"/> 該 当 <input type="checkbox"/> 非該当
7	外観写真は様式3を使用しているか。	<input type="checkbox"/>
	・L 版以上で、製品全体の外観形状や色彩が明確に確認できる方向から撮影した鮮明な写真になっているか。	<input type="checkbox"/>
8	取扱説明書(又は施工説明書)を添付しているか。	<input type="checkbox"/>
9	申請書類は書面とCDまたはDVDの媒体による電子データ(PDF)になっているか。	<input type="checkbox"/>
	・電子データ(PDF)もカラー部分は、カラーとなっているか。(電子データのファイル名は自社型名を記載)	<input type="checkbox"/>
10	申請書類は、ホチキスなどで綴じられているか。	<input type="checkbox"/>

※申請には原則全てのチェックが必要です。チェックができない場合は、理由を裏面に明記すること。

部署名 _____

記入者氏名 _____

様式 16

衛星アンテナ DH マーク自己チェックリスト

20 年 月 日

区分 _____ 会社名 _____
 自社型式 _____

番号	チェック項目	チェック
1	DH マーク登録申請フローチャート 1 の申請区分判定で判定したか。	<input type="checkbox"/>
2	登録申請になった場合は DH マーク登録申請フローチャート 2 登録申請に沿って作業したか。	<input type="checkbox"/>
3	登録申請書は様式 4 を使用しているか。	<input type="checkbox"/>
	・社印および申請責任者印が押印されているか。	<input type="checkbox"/>
	・アンテナの区分、形式は適切か。	<input type="checkbox"/>
	・OEM 受給製品は備考欄に“OEM 受給製品”と記載されているか。	<input type="checkbox"/> 該 当 <input type="checkbox"/> 非該 当
4	OEM による申請で申請対象品が製造元で既登録品や同時に申請中である場合はデジタルハイビジョン受信マーク申請機器 OEM 供給証明書(様式 13)を添付したか。(社内試験成績書 様式 5 の省略ができる。)	<input type="checkbox"/> 該 当 <input type="checkbox"/> 非該 当
5	社内試験成績書は様式 5 を使用しているか。	<input type="checkbox"/>
	・アンテナ区分・アンテナの形式・自社型名・会社名を記載したか。	<input type="checkbox"/>
	・規格は申請するアンテナ区分の規格を記入しているか。	<input type="checkbox"/>
	・申請するアンテナ区分の規格を満足しているか。	<input type="checkbox"/>
	・記入されている値は試験周波数の測定値を記載しているか。また、V SWR およびコンバータ雑音指数は帯域内の最悪値およびその周波数が記載されているか。	<input type="checkbox"/>
	・測定値として記入した数値は取扱説明書規格値と矛盾していないか。	<input type="checkbox"/>
	・測定値は小数点第 1 位まで記載しているか。 (測定項目により、小数点第 2 位まで記載)	<input type="checkbox"/>
	・指向性・交差偏波特性において、基準値内となっているか。 基準値を超える特性がある場合は、基準値を超える角度幅が 10%以内であることを証明する資料が添付されているか。	<input type="checkbox"/>
6	外観写真は様式 6 を使用しているか。	<input type="checkbox"/>
	・カラー写真 L 版以上の外観形状や色彩が明確に確認できる方向から撮影した鮮明な写真になっているか。	<input type="checkbox"/>
7	取扱説明書(又は施工説明書)を添付しているか。	<input type="checkbox"/>
8	申請書類は書面と CD または DVD の媒体による電子データ(PDF)になっているか。	<input type="checkbox"/>
	・電子データ(PDF)もカラー部分は、カラーとなっているか。 (電子データのファイル名は自社型名を記載)	<input type="checkbox"/>
9	申請書類は、ホチキスなどで綴じられているか。	<input type="checkbox"/>

※申請には原則全てのチェックが必要です。チェックができない場合は、理由を裏面に明記すること。

部署名 _____

記入者氏名 _____

様式 17

ブースタ DH マーク自己チェックリスト

20 年 月 日

区分 _____ 会社名 _____
 自社型式 _____

番号	チェック項目	チェック
1	DH マーク登録申請フローチャート1の申請区分判定で判定したか。	<input type="checkbox"/>
2	登録申請になった場合は DH マーク登録申請フローチャート2 登録申請に沿って作業したか。	<input type="checkbox"/>
3	登録申請書は様式7を使用しているか。	<input type="checkbox"/>
	・社印および申請責任者印が押印されているか。	<input type="checkbox"/>
	・機器の区分・機種は適切か。	<input type="checkbox"/>
	・備考欄に記載する項目に漏れはないか。	<input type="checkbox"/>
	・OEM 受給製品は備考欄に“OEM 受給製品”と記載されているか。	<input type="checkbox"/> 該当 <input type="checkbox"/> 非該当
4	OEM による申請で申請対象品が製造元で既登録品や同時に申請中である場合はデジタルハイビジョン受信マーク申請機器 OEM 供給証明書(様式13)を添付したか。(社内試験成績書 様式8の省略ができる。)	<input type="checkbox"/> 該当 <input type="checkbox"/> 非該当
5	社内試験成績書は様式8を使用しているか。	<input type="checkbox"/>
	・機器区分・機種・自社型名・会社名を記載したか。	<input type="checkbox"/>
	・社内試験成績書の最初のページに規格値と測定値を表にした測定表を記載したか。	<input type="checkbox"/>
	・電源部に電気用品安全法に基づく表示があるか。	<input type="checkbox"/>
	・測定値は各項目の周波数帯域内での最悪値を記載したか。 (VSWR は入力端子、出力端子での最悪値)	<input type="checkbox"/>
	・運営細則で定める規格値(ライン)をプロットデータの中に記入しているか。	<input type="checkbox"/>
	・測定値は小数点第1位まで記載しているか。	<input type="checkbox"/>
	・測定値は取扱説明書の規格値と矛盾していないか。	<input type="checkbox"/>
6	外観写真は様式9を使用しているか。	<input type="checkbox"/>
	・L 版以上の外観形状や色彩が明確に確認できる方向から撮影した鮮明な写真になっているか。	<input type="checkbox"/>
7	シールド構造を明確にするため、シールド部分の材質を記述した構造図(又は写真)を添付しているか。	<input type="checkbox"/>
8	取扱説明書(又は施工説明書)を添付しているか。	<input type="checkbox"/>
	・出荷時は利得調整で利得が最大になっていないことが明記されているか。	<input type="checkbox"/>
9	申請書類は書面と CD または DVD の媒体による電子データ(PDF)になっているか。	<input type="checkbox"/>
	・電子データ(PDF)もカラー部分は、カラーとなっているか。 (電子データのファイル名は自社型名を記載)	<input type="checkbox"/>
10	申請書類は、ホチキスなどで綴じられているか。	<input type="checkbox"/>
11	UHF帯域を増幅するもので DH マークロゴの表示がある場合、付図1 DHマーク見本②「DHマーク710」を使用しているか。	<input type="checkbox"/>

※申請には原則全てのチェックが必要です。チェックができない場合は、理由を裏面に明記すること。

部署名 _____

記入者氏名 _____

分配器 DH マーク自己チェックリスト

20 年 月 日

 区分 _____ 会社名 _____
 自社型式 _____

番号	チェック項目	チェック
1	DH マーク登録申請フローチャート1の申請区分判定で判定したか。	<input type="checkbox"/>
2	登録申請になった場合は DH マーク登録申請フローチャート2 登録申請に沿って作業したか。	<input type="checkbox"/>
3	登録申請書は様式7を使用しているか。	<input type="checkbox"/>
	・社印および申請責任者印が押印されているか。	<input type="checkbox"/>
	・機器の区分・機種は適切か。	<input type="checkbox"/>
	・備考欄に記載する項目に漏れはないか。	<input type="checkbox"/>
	・OEM 受給製品は備考欄に“OEM 受給製品”と記載されているか。	<input type="checkbox"/> 該 当 <input type="checkbox"/> 非該当
4	OEM による申請で申請対象品が製造元で既登録品や同時に申請中である場合はデジタルハイビジョン受信マーク申請機器 OEM 供給証明書(様式13)を添付したか。(社内試験成績書 様式8の省略ができる。)	<input type="checkbox"/> 該 当 <input type="checkbox"/> 非該当
5	社内試験成績書は様式8を使用しているか。	<input type="checkbox"/>
	・機器区分・機種・自社型名・会社名を記載したか。	<input type="checkbox"/>
	・測定表の測定値は各項目の周波数帯域内での最悪値を記入しているか。	<input type="checkbox"/>
	・測定表の VSWR は入力端子、全出力端子での最悪値を記入しているか。	<input type="checkbox"/>
	・運営細則で定める規格値(ライン)をプロットデータの中に記入しているか。	<input type="checkbox"/>
	・プロットデータの分配損失は全出力端子のデータを記入しているか。	<input type="checkbox"/>
	・プロットデータの端子間結合損失は出力端子間の全端子の組合せデータを記入しているか。	<input type="checkbox"/>
	・プロットデータの VSWR は全端子のデータを記載しているか。	<input type="checkbox"/>
	・測定値は小数点第1位まで記載しているか。	<input type="checkbox"/>
・測定値は取扱説明書の規格値と矛盾していないか。	<input type="checkbox"/>	
6	外観写真は様式9を使用しているか。	<input type="checkbox"/>
	・L版以上の外観形状や色彩が明確に確認できる方向から撮影した鮮明な写真になっているか。	<input type="checkbox"/>
7	シールド構造を明確にするため、シールド部分の材質を記述した構造図(又は写真)を添付しているか。	<input type="checkbox"/>
8	取扱説明書(又は施工説明書)を添付しているか。	<input type="checkbox"/>
9	申請書類は書面と CD または DVD の媒体による電子データ(PDF)になっているか。	<input type="checkbox"/>
	・電子データ(PDF)もカラー部分は、カラーとなっているか。 (電子データのファイル名は自社型名を記載)	<input type="checkbox"/>
10	申請書類は、ホチキスなどで綴じられているか。	<input type="checkbox"/>

※申請には原則全てのチェックが必要です。チェックができない場合は、理由を裏面に明記すること。

部署名 _____

記入者氏名 _____

様式 19

壁面端子 DH マーク自己チェックリスト

20 年 月 日

区分 _____ 会社名 _____
 自社型式 _____

番号	チェック項目	チェック
1	DH マーク登録申請フローチャート1の申請区分判定で判定したか。	<input type="checkbox"/>
2	登録申請になった場合は DH マーク登録申請フローチャート2 登録申請に沿って作業したか。	<input type="checkbox"/>
3	登録申請書は様式7を使用しているか。	<input type="checkbox"/>
	・社印および申請責任者印が押印されているか。	<input type="checkbox"/>
	・機器の区分・機種は適切か。	<input type="checkbox"/>
	・備考欄に記載する項目に漏れはないか。	<input type="checkbox"/>
	・OEM 受給製品は備考欄に“OEM 受給製品”と記載されているか。	<input type="checkbox"/> 該 当 <input type="checkbox"/> 非該当
4	OEM による申請で申請対象品が製造元で既登録品や同時に申請中である場合はデジタルハイビジョン受信マーク申請機器 OEM 供給証明書(様式13)を添付したか。(社内試験成績書様式8の省略ができる。)	<input type="checkbox"/> 該 当 <input type="checkbox"/> 非該当
5	社内試験成績書は様式8を使用しているか。	<input type="checkbox"/>
	・機器区分・機種・自社型名・会社名を記載したか。	<input type="checkbox"/>
	・社内試験成績書の最初のページに規格値と測定値を表にした測定表を記載したか。	<input type="checkbox"/>
	・測定値は各項目の周波数帯域内での最悪値を記載したか。 (VSWR は入力端子、出力端子での最悪値)	<input type="checkbox"/>
	・運営細則で定める規格値(ライン)をプロットデータの中に記入しているか。	<input type="checkbox"/>
	・プロットデータは挿入損失、(端子間結合損失)、入力・出力 VSWR のデータを記載したか。	<input type="checkbox"/>
	・測定値は小数点第1位まで記載しているか。	<input type="checkbox"/>
	・測定値は取扱説明書の規格値と矛盾していないか。	<input type="checkbox"/>
6	外観写真は様式9を使用しているか。	<input type="checkbox"/>
	・L 版以上の外観形状や色彩が明確に確認できる方向から撮影した鮮明な写真になっているか。	<input type="checkbox"/>
7	シールド構造を明確にするため、シールド部分の材質を記述した構造図(又は写真)を添付しているか。	<input type="checkbox"/>
8	取扱説明書(又は施工説明書)を添付しているか。	<input type="checkbox"/>
9	申請書類は書面と CD または DVD の媒体による電子データ(PDF)になっているか。	<input type="checkbox"/>
	・電子データ(PDF)もカラー部分は、カラーとなっているか。 (電子データのファイル名は自社型名を記載)	<input type="checkbox"/>
10	申請書類は、ホチキスなどで綴じられているか。	<input type="checkbox"/>
※申請には原則全てのチェックが必要です。チェックができない場合は、理由を裏面に明記すること。		

部署名 _____

記入者氏名 _____

様式 20

混合器・分波器 DH マーク自己チェックリスト

20 年 月 日

区分 _____ 会社名 _____
 自社型式 _____

番号	チェック項目	チェック
1	DH マーク登録申請フローチャート1の申請区分判定で判定したか。	<input type="checkbox"/>
2	登録申請になった場合は DH マーク登録申請フローチャート2 登録申請に沿って作業したか。	<input type="checkbox"/>
3	登録申請書は様式7を使用しているか。	<input type="checkbox"/>
	・社印および申請責任者印が押印されているか。	<input type="checkbox"/>
	・機器の区分・機種は適切か。	<input type="checkbox"/>
	・備考欄に記載する項目に漏れはないか。	<input type="checkbox"/>
	・OEM 受給製品は備考欄に“OEM 受給製品”と記載されているか。	<input type="checkbox"/> 該 当 <input type="checkbox"/> 非該当
4	OEM による申請で申請対象品が製造元で既登録品や同時に申請中である場合はデジタルハイビジョン受信マーク申請機器 OEM 供給証明書(様式13)を添付したか。(社内試験成績書様式8の省略ができる。)	<input type="checkbox"/> 該 当 <input type="checkbox"/> 非該当
5	社内試験成績書は様式8を使用しているか。	<input type="checkbox"/>
	・機器区分・機種・自社型名・会社名を記載したか。	<input type="checkbox"/>
	・社内試験成績書の最初のページに規格値と測定値を表にした測定表を記載したか。	<input type="checkbox"/>
	・測定値は各項目の周波数帯域内での最悪値を記載したか。 (VSWR は入力端子、出力端子での最悪値)	<input type="checkbox"/>
	・運営細則で定める規格値(ライン)をプロットデータの中に記入しているか。	<input type="checkbox"/>
	・プロットデータは通過帯損失、阻止帯域減衰量、入力・出力 VSWR のデータを記載したか。	<input type="checkbox"/>
	・測定値は小数点第1位まで記載しているか。	<input type="checkbox"/>
・測定値は取扱説明書の規格値と矛盾していないか。	<input type="checkbox"/>	
6	外観写真は様式9を使用しているか。	<input type="checkbox"/>
	・L 版以上の外観形状や色彩が明確に確認できる方向から撮影した鮮明な写真になっているか。	<input type="checkbox"/>
7	シールド構造を明確にするため、シールド部分の材質を記述した構造図(又は写真)を添付しているか。	<input type="checkbox"/>
8	取扱説明書(又は施工説明書)を添付しているか。	<input type="checkbox"/>
9	申請書類は書面と CD または DVD の媒体による電子データ(PDF)になっているか。	<input type="checkbox"/>
	・電子データ(PDF)もカラー部分は、カラーとなっているか。 (電子データのファイル名は自社型名を記載)	<input type="checkbox"/>
10	申請書類は、ホチキスなどで綴じられているか。	<input type="checkbox"/>

※申請には原則全てのチェックが必要です。チェックができない場合は、理由を裏面に明記すること。

部署名 _____

記入者氏名 _____

様式 21

直列ユニット DH マーク自己チェックリスト

20 年 月 日

区分 _____ 会社名 _____
 自社型式 _____

番号	チェック項目	チェック
1	DH マーク登録申請フローチャート1の申請区分判定で判定したか。	<input type="checkbox"/>
2	登録申請になった場合は DH マーク登録申請フローチャート2 登録申請に沿って作業したか。	<input type="checkbox"/>
3	登録申請書は様式7を使用しているか。	<input type="checkbox"/>
	・社印および申請責任者印が押印されているか。	<input type="checkbox"/>
	・機器の区分・機種は適切か。	<input type="checkbox"/>
	・備考欄に記載する項目に漏れはないか。	<input type="checkbox"/>
	・OEM 受給製品は備考欄に“OEM 受給製品”と記載されているか。	<input type="checkbox"/> 該 当 <input type="checkbox"/> 非該 当
4	OEM による申請で申請対象品が製造元で既登録品や同時に申請中である場合はデジタルハイビジョン受信マーク申請機器 OEM 供給証明書(様式13)を添付したか。(社内試験成績書様式8の省略ができる。)	<input type="checkbox"/> 該 当 <input type="checkbox"/> 非該 当
5	社内試験成績書は様式8を使用しているか。	<input type="checkbox"/>
	・機器区分・機種・自社型名・会社名を記載したか。	<input type="checkbox"/>
	・社内試験成績書の最初のページに規格値と測定値を表にした測定表を記載したか。	<input type="checkbox"/>
	・測定値は各項目の周波数帯域内での最悪値を記載したか。 (VSWR は入力端子、TV 出力端子、出力端子での最悪値)	<input type="checkbox"/>
	・運営細則で定める規格値(ライン)をプロットデータの中に記入しているか。	<input type="checkbox"/>
	・プロットデータは挿入損失、結合損失、逆結合損失、端子間結合損失、入力・出力 VSWR、TV 出力 VSWR のデータを記載したか。	<input type="checkbox"/>
	・測定値は小数点第1位まで記載しているか。	<input type="checkbox"/>
	・測定値は取扱説明書の規格値と矛盾していないか。	<input type="checkbox"/>
6	外観写真は様式9を使用しているか。	<input type="checkbox"/>
	・L 版以上の外観形状や色彩が明確に確認できる方向から撮影した鮮明な写真になっているか。	<input type="checkbox"/>
7	シールド構造を明確にするため、シールド部分の材質を記述した構造図(又は写真)を添付しているか。	<input type="checkbox"/>
8	取扱説明書(又は施工説明書)を添付しているか。	<input type="checkbox"/>
9	申請書類は書面と CD または DVD の媒体による電子データ(PDF)になっているか。	<input type="checkbox"/>
	・電子データ(PDF)もカラー部分は、カラーとなっているか。 (電子データのファイル名は自社型名を記載)	<input type="checkbox"/>
10	申請書類は、ホチキスなどで綴じられているか。	<input type="checkbox"/>
※申請には原則全てのチェックが必要です。チェックができない場合は、理由を裏面に明記すること。		

部署名 _____

記入者氏名 _____

様式 22

ケーブル付分配器 DH マーク自己チェックリスト

20 年 月 日

区分 _____ 会社名 _____

自社型式 _____

番号	チェック項目	チェック
1	DH マーク登録申請フローチャート1の申請区分判定で判定したか。	<input type="checkbox"/>
2	登録申請になった場合はDH マーク登録申請フローチャート2 登録申請に沿って作業したか。	<input type="checkbox"/>
3	登録申請書は様式7を使用しているか。	<input type="checkbox"/>
	・社印および申請責任者印が押印されているか。	<input type="checkbox"/>
	・機器の区分・機種は適切か。	<input type="checkbox"/>
	・C15 形(C13 形)コネクタの判定が取扱説明書などで困難な場合は、備考欄に「C15 形(C13 形)コネクタ採用」と記載しているか。	<input type="checkbox"/>
	・機器欄に「ケーブル付機器」と記載しているか。	<input type="checkbox"/>
	・備考欄に同軸ケーブルの種類が記載しているか。	<input type="checkbox"/>
	・備考欄に「ケーブル付機器の同軸ケーブル用コネクタはシールド構造」と記載しているか。	<input type="checkbox"/>
	・OEM 受給製品は備考欄に“OEM 受給製品”と記載されているか。	<input type="checkbox"/> 該 当 <input type="checkbox"/> 非該当
4	OEM による申請で申請対象品が製造元で既登録品や同時に申請中である場合はデジタルハイビジョン受信マーク申請機器 OEM 供給証明書(様式13)を添付したか。 (社内試験成績書 様式8の省略ができる。)	<input type="checkbox"/> 該 当 <input type="checkbox"/> 非該当
5	社内試験成績書は様式8を使用しているか。	<input type="checkbox"/>
	・機器区分・機種・自社型名・会社名を記載したか。	<input type="checkbox"/>
	・測定表にケーブルの種類と実測長は記載しているか。	<input type="checkbox"/>
	・測定表の測定値は各項目の周波数帯域内での最悪値を記入しているか。	<input type="checkbox"/>
	・測定表の VSWR は入力端子、全出力端子での最悪値を記入しているか。	<input type="checkbox"/>
	・測定表のケーブル損失の計算は入力端子、出力端子のケーブルの合計で算出しているか。	<input type="checkbox"/>
	・測定表の分配損失規格値は、ケーブルの損失として実測長分の損失を小数点第2位まで計算して、小数点第2位を切り上げて単体損失に加えて算出しているか。	<input type="checkbox"/>
	・運営細則で定める規格値(ライン)をプロットデータの中に記入しているか。	<input type="checkbox"/>
	・プロットデータの分配損失は全出力端子のデータを記入しているか。	<input type="checkbox"/>
	・プロットデータの端子間結合損失は出力端子間の全端子の組み合わせデータを記入しているか。	<input type="checkbox"/>
6	外観写真は様式9を使用しているか。	<input type="checkbox"/>
	・L 版以上の外観形状や色彩が明確に確認できる方向から撮影した鮮明な写真になっているか。	<input type="checkbox"/>
7	シールド構造を明確にするため、シールド部分の材質を記述した構造図(又は写真)を添付しているか。	<input type="checkbox"/>
8	ケーブルの内部構造と絶縁体外形寸法がわかる図面を添付しているか。	<input type="checkbox"/>
9	取扱説明書(又は施工説明書)を添付しているか。	<input type="checkbox"/>
10	申請書類は書面と CD または DVD の媒体による電子データ(PDF)になっているか。	<input type="checkbox"/>
	・電子データ(PDF)もカラー部分は、カラーとなっているか。(電子データのファイル名は自社型名を記載)	<input type="checkbox"/>
11	申請書類は、ホチキスなどで綴じられているか。	<input type="checkbox"/>
※申請には原則全てのチェックが必要です。チェックができない場合は、理由を裏面に明記すること。		

部署名 _____

記入者氏名 _____

ケーブル付分波器 DH マーク自己チェックリスト

20 年 月 日

区分 _____ 会社名 _____

自社型式 _____

番号	チェック項目	チェック
1	DH マーク登録申請フローチャート 1 の申請区分判定で判定したか。	<input type="checkbox"/>
2	登録申請になった場合は DH マーク登録申請フローチャート 2 登録申請に沿って作業したか。	<input type="checkbox"/>
3	登録申請書は様式 7 を使用しているか。	<input type="checkbox"/>
	・社印および申請責任者印が押印されているか。	<input type="checkbox"/>
	・機器の区分・機種は適切か。	<input type="checkbox"/>
	・C15 形(C13 形)コネクタの判定が取扱説明書などで困難な場合は、備考欄に「C15 形(C13 形)コネクタ採用」と記載しているか。	<input type="checkbox"/>
	・機器欄に「ケーブル付機器」と記載しているか。	<input type="checkbox"/>
	・備考欄に同軸ケーブルの種類が記載しているか。	<input type="checkbox"/>
	・備考欄に「ケーブル付機器の同軸ケーブル用コネクタはシールド構造」と記載しているか。	<input type="checkbox"/>
・OEM 受給製品は備考欄に「OEM 受給製品」と記載されているか。	<input type="checkbox"/> 該 当 <input type="checkbox"/> 非該当	
4	OEM による申請で申請対象品が製造元で既登録品や同時に申請中である場合はデジタルハイビジョン受信マーク申請機器 OEM 供給証明書(様式13)を添付したか。(社内試験成績書様式 8 の省略ができる。)	<input type="checkbox"/> 該 当 <input type="checkbox"/> 非該当
5	社内試験成績書は様式 8 を使用しているか。	<input type="checkbox"/>
	・機器区分・機種・自社型名・会社名を記載したか。	<input type="checkbox"/>
	・測定表にケーブルの種類と実測長は記載しているか。	<input type="checkbox"/>
	・測定表の測定値は各項目の周波数帯域内での最悪値を記入しているか。	<input type="checkbox"/>
	・測定表の VSWR は入力端子、全出力端子での最悪値を記入しているか。	<input type="checkbox"/>
	・測定表のケーブル損失の計算は入力端子のみで算出しているか。	<input type="checkbox"/>
	・測定表の通過帯域損失規格値は、ケーブルの損失として実測長分の損失を小数点第 2 位まで計算して、小数点第 2 位を切り上げて単体損失に加えて算出しているか。	<input type="checkbox"/>
・運営細則で定める規格値(ライン)をプロットデータの中に記入しているか。	<input type="checkbox"/>	
・測定値として記入した数値は取扱説明書規格値と矛盾していないか。	<input type="checkbox"/>	
6	外観写真は様式 9 を使用しているか。	<input type="checkbox"/>
	・L 版以上の外観形状や色彩が明確に確認できる方向から撮影した鮮明な写真になっているか。	<input type="checkbox"/>
7	シールド構造を明確にするため、シールド部分の材質を記述した構造図(又は写真)を添付しているか。	<input type="checkbox"/>
8	ケーブルの内部構造と絶縁体外形寸法がわかる図面を添付しているか。	<input type="checkbox"/>
9	取扱説明書(又は施工説明書)を添付しているか。	<input type="checkbox"/>
10	申請書類は書面と CD または DVD の媒体による電子データ(PDF)になっているか。	<input type="checkbox"/>
	・電子データ(PDF)もカラー部分は、カラーとなっているか。 (電子データのファイル名は自社型名を記載)	<input type="checkbox"/>
11	申請書類は、ホチキスなどで綴じられているか。	<input type="checkbox"/>
※申請には原則全てのチェックが必要です。チェックができない場合は、理由を裏面に明記すること。		

部署名 _____

記入者氏名 _____

TV 接続ケーブル DH マーク自己チェックリスト

20 年 月 日

区分 _____ 会社名 _____

自社型式 _____

番号	チェック項目	チェック
1	DH マーク登録申請フローチャート 1 の申請区分判定で判定したか。	<input type="checkbox"/>
2	登録申請になった場合は DH マーク登録申請フローチャート 2 登録申請に沿って作業したか。	<input type="checkbox"/>
3	登録申請書は様式 7 を使用しているか。	<input type="checkbox"/>
	・社印および申請責任者印が押印されているか。	<input type="checkbox"/>
	・機器の区分・機種は適切か。	<input type="checkbox"/>
	・C15 形(C13 形)コネクタの判定が取扱説明書などで困難な場合は、備考欄に「C15 形(C13 形)コネクタ採用」と記載しているか。	<input type="checkbox"/>
	・機器欄に「TV 接続ケーブル」と記載しているか。	<input type="checkbox"/>
	・備考欄に同軸ケーブルの JIS 認証番号を記載しているか。	<input type="checkbox"/>
	・備考欄に「TV 接続ケーブルの同軸ケーブル用コネクタはシールド構造」と記載しているか。	<input type="checkbox"/>
	・OEM 受給製品は備考欄に「OEM 受給製品」と記載されているか。	<input type="checkbox"/> 該 当 <input type="checkbox"/> 非該 当
4	OEM による申請で申請対象品が製造元で既登録品や同時に申請中である場合はデジタルハイビジョン受信マーク申請機器 OEM 供給証明書(様式13)を添付したか。(社内試験成績書様式 8 の省略ができる。)	<input type="checkbox"/> 該 当 <input type="checkbox"/> 非該 当
5	社内試験成績書は様式 8 を使用しているか。	<input type="checkbox"/>
	・機器区分・機種・自社型名・会社名を記載したか。	<input type="checkbox"/>
	・測定表にケーブルの種類と実測長は記載しているか。	<input type="checkbox"/>
	・測定表の測定値は各項目の周波数帯域内での最悪値を記入しているか。	<input type="checkbox"/>
	・測定表の VSWR は接続端子 1、接続端子 2 での最悪値を記入しているか。	<input type="checkbox"/>
	・測定表のケーブル損失の計算は各帯域で算出しているか。	<input type="checkbox"/>
	・測定表の規格値は、ケーブルの損失として実測長分の損失を小数点第 2 位まで計算して、小数点第 2 位を切り上げてコネクタ単体損失に加えて算出しているか。	<input type="checkbox"/>
	・運営細則で定める規格値(ライン)をプロットデータの中に記入しているか。 ・測定値として記入した数値は取扱説明書規格値と矛盾していないか。	<input type="checkbox"/>
6	外観写真は様式 9 を使用しているか。	<input type="checkbox"/>
	・L 版以上の外観形状や色彩が明確に確認できる方向から撮影した鮮明な写真になっているか。	<input type="checkbox"/>
7	シールド構造を明確にするため、コネクタとケーブル接続部分が見える構造図(又は写真)を添付しているか。	<input type="checkbox"/>
8	取扱説明書(又は施工説明書)を添付しているか。	<input type="checkbox"/>
9	申請書類は書面と CD または DVD の媒体による電子データ(PDF)になっているか。	<input type="checkbox"/>
	・電子データ(PDF)もカラー部分は、カラーとなっているか。 (電子データのファイル名は自社型名を記載)	<input type="checkbox"/>
10	申請書類は、ホチキスなどで綴じられているか。	<input type="checkbox"/>
※申請には原則全てのチェックが必要です。チェックができない場合は、理由を裏面に明記すること。		

部署名 _____

記入者氏名 _____

様式 25

登録変更届 DH マーク自己チェックリスト

20 年 月 日

区分 _____ 会社名 _____
自社型式 _____

番号	チェック項目	チェック
1	DH マーク登録申請フローチャート1の申請区分判定で登録変更届となったか。	<input type="checkbox"/>
2	登録変更届は様式11を使用したか。	<input type="checkbox"/>
	・社印および届出責任者印が押印されているか。	<input type="checkbox"/>
3	変更内容説明書(様式 11a)を添付したか。	<input type="checkbox"/>
4	変更審査に必要と思われる場合、社内試験成績書、仕様書、構造図、写真、取扱説明書(施工説明書)などを添付したか。	<input type="checkbox"/>
5	申請書類は書面と CD または DVD の媒体による電子データ(PDF)になっているか。	<input type="checkbox"/>
	・電子データ(PDF)もカラー部分は、カラーとなっているか。 (電子データのファイル名は自社型名を記載)	<input type="checkbox"/>
6	申請書類は、ホチキスなどで綴じられているか。	<input type="checkbox"/>
※申請には原則全てのチェックが必要です。チェックができない場合は、理由を裏面に明記すること。		

部署名 _____

記入者氏名 _____

解 説

1. 技術的基準の改定事項及び理由

(1) BSアンテナの性能基準と表示方法の変更

口径区分毎にアンテナ利得範囲などを設定していたのをコンバータ部を含む総合性能指数であるG/T表示に改め、有効口径を横軸に、G/Tを縦軸としたグラフを示し、表示値以上であれば可とした。(ただしG/T=13dB/K以上)

2000年12月からBSデジタル放送の開始を受けて、デジタル信号受信にかかわる性能値である局部発振位相雑音を片側波帯オフセット周波数 1kHz、5kHz、10kHz でそれぞれ-52dBc/Hz以下、-70dBc/Hz以下、-80dBc/Hz以下とした。

2002年3月から110度CSデジタル放送が開始されることからBS・110度CSアンテナを登録品に加え、総合性能指数をBSと同値のG/T=13dB/K以上を適用させた。

(2) 指向性及び交差偏波特性規格の変更、追加

① 指向性規格の一部変更

指向性規格におけるビーム幅を、有効口径90cm以上では2度、90cm未満では5度と規定した。これにより小型アンテナのビーム幅は、5度と広く、サイドローブレベルも大きくなるが、WARC-BS(1997)が同じ右旋円偏波で同一または隣接チャンネルを割り当てられたインドネシアなどの放送衛星について検討した文献で、ビーム幅を5度とした指向性カーブであっても所要の混信保護比を確保できるとしていることを参考にした。

なお、韓国の公的機関情報をもとに、軌道位置:東経116°、ビーム幅:1.06°×0.86°、最大EIRP:62.4dBW、カバレッジ端EIRP:59.7dBW、九州北部EIRP:60dBWとなる条件をもとに、文献による交差偏波特性を満足する性能を定めた。

② 傾斜面内における指向性及び交差偏波特性規格の変更

隣接衛星からの電波は、受信衛星の電波に対し、斜め左上または右下方向から到来する。これによる混信を考慮するならば、斜め方向からの入射電波に対する特性を規定することが現実的といえる。

しかし、矩形または方形配列形平面アンテナは、励振分布が軸対称でないため、素子配列方向と平行な水平面上と、素子配列方向と平行でない傾斜面上とでは特性が異なってくる。

このため、放射特性が軸対称でないアンテナの水平面内における特性を傾斜面内±18度の特性範囲と変更し、この特性が規格値(基準カーブ)内であれば可とした。

この水平面と傾斜面との角度(傾斜角)は、付図-1に示すように衛星の軌道位置と受信地点の緯度、経度により異なるが、九州北部における韓国衛星との混信を考慮して27度とした。

なお、パラボラ形(オフセット形を含む)及び円形配列形平面アンテナ(ラジアル形を含む)は、ほぼ軸対称であるので水平面内における特性で可とした。

付図1 衛星の軌道位置と傾斜角の関係

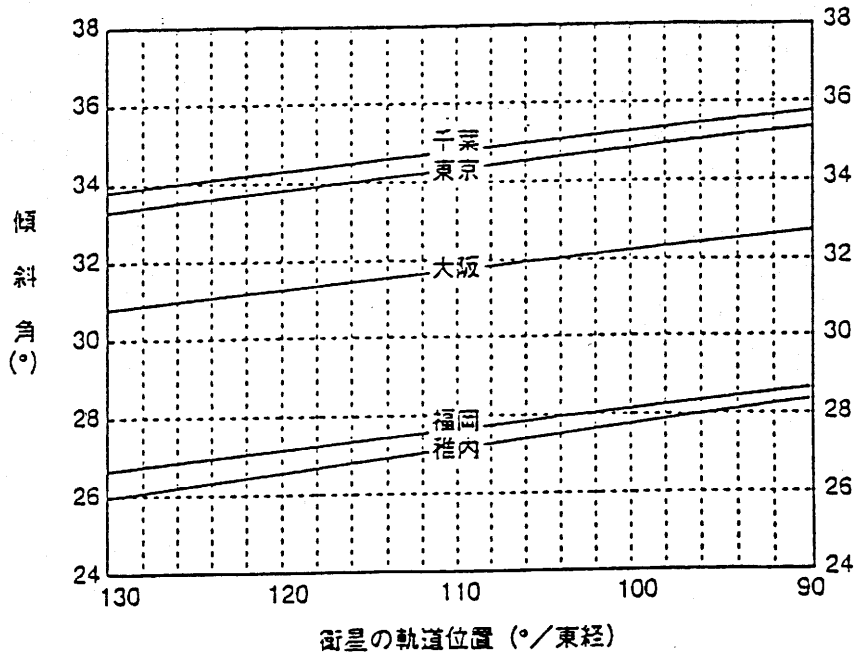

③ 回転角度の表示変更

指向性及び交差偏波特性規格における回転角度は、利便性を考慮して絶対値とした。

④ 指向性・交差偏波特性の注意書き修正と追記

指向性の注記における 90%表記がBSデジタルマーク審査会において判断が困難なことから注記の各離軸角度内での角度範囲を明記し、A、A' カーブのD(有効口径)=0.45 mを追記した。さらに交差偏波特性にも判定容易化のために各離軸角度内の角度幅 10%内を同様に追記した。

また、このことから社内試験成績書に基準内である証明を示すことを追記した。

(3) ハイビジョンアンテナ規格の追加

BS-4 先発機の運用終了時期までは、サイマル運用が続けられること、及びデジタル放送受信時においてCN比が所要値(11dB)以下となった時に起きるデジタル波特有の急激な画質劣化等を考慮して、ハイビジョンアンテナ規格であるG/T=13dB/K 以上を「BSデジタルマークアンテナ」の規格として採用した。これにより、晴天時のCN比は、19dB 以上確保されることになった。

(4) コンバータ局部発振器位相雑音規格の新設

新しく規定されたコンバータ局部発振器位相雑音規格は、CS放送受信用アンテナコンバータの規格値を上回るが、これは電波伝送方式の違いに考慮して設定されたものである。

(5) 外来雑音対策の強化

「BSデジタルマーク」のスタートに合わせ、各種機器の入・出力端子のコネクタ化とシールド性能の強化を図ることとした。シールド効果の規定やその測定方法については、EIAJ 標準化委員会でも明確化されていないが、デジタル放送の受信で求められる重要な性能でもあり、標準化に先駆けて改善策に取り組むこととした。

その後、2003年3月に改正された JEITA CPR-5204D では「機器はイミュニティ(妨害排除能力)を考慮した金属等導電性のきょう(筐)体で覆われたシールド構造のものが望ましい」と明記されている。

(6) 東経 110 度CSデジタル放送受信用アンテナの追加

2002年3月から放送が開始された 110 度CSデジタル放送受信とBS放送受信の共用アンテナが実用化されたことから、BS放送受信用帯域と 110 度CSデジタル放送受信用帯域のアンテナ区分を設定した。

標準化センターの端末系標準化委員会で、JEITA CPR-5105「BS・110 度CS放送受信アンテナの定格と所要性能」が、2002年1月に制定発行されたので、アンテナ区分B、Cは JEITA CPR-5105 の定格と所要性能に準ずることとした。

(7) 地上デジタルテレビジョン放送用アンテナの追加

2003年12月から地上デジタルテレビジョン放送が開始されることから、これらの受信に適したアンテナも本マーク制度の対象機種として新たに区分を設け、JEITA CPR-5106 に準ずることとした。

(8) ブースタのCS帯域等規格の追加

110 度CSデジタル放送受信用アンテナを追加したため、また、将来の受信システムを設計する上で広帯域化が進んでいることから、標準化センターの EIAJ CPR-5204C「ホーム受信システム機器」の規格により、選択帯域としてCS-IF帯域の規格を制定した。

また、デジタル放送時代を迎え、反射の問題が重要になるため出力側VSWRも規定した。

地上デジタルテレビジョン放送がUHF帯で行われることから同帯域も基本帯域とし、基本帯域の組合せにより区分分けを行い EIAJ CPR-5204D に準ずることとした。

(9) ホーム受信用機器の追加

受信システムの多様化に対応するためやシステムの遮蔽向上のために、直列ユニット4機種を追加した。また、増幅器同様デジタル放送では反射の問題が重要になるため、分岐器・分配器、壁面端子、混合(分波)器、直列ユニットの出力側VSWRも規定した。

また、室内用のケーブル組込み機器(分配器・分波器)は住居内で使用度が高いことから、受信システムのシールド確保のため対象機種欄に記載して、登録対象扱いを明確化した。

なお、組み込まれる同軸ケーブル先端のC13 形コネクタ構造の高シールド性についての審査判断基準になる参考図を以下に記載する。

(参考図)

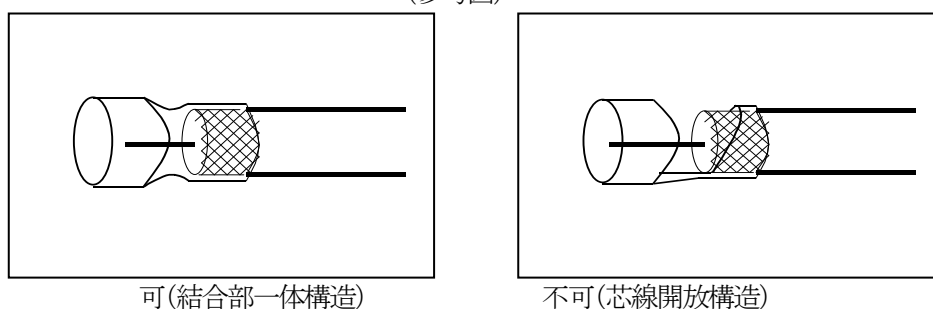

(10) BS-IF帯域の審議

2007年以降BSチャンネルが4チャンネル追加され12チャンネルになると、BS-IF帯域は1032MHz～1489MHzとなり上限周波数が現状の数値1336MHzと異なる表現にする必要がある。上限周波数を変更するか否かの審議を行ったが、次の改定作業時に再審議することとした。

2. 制度の変遷

(1) 制度の改定

1990年2月「BS-UVホーム受信システム」に使用される衛星放送受信用アンテナ及び機器の普及促進を図る必要から、システムを構成する機器の性能及び品質の向上を図る目的でCPR-5901「BSマーク衛星放送ホーム受信用アンテナ・機器の運営規定」を制定、「BSマーク制度」を発足させた。

その後、BS放送の受信普及が進むにつれてVU帯域を包含したBSブースタやCS帯まで伝送帯域を広めた分配器・壁面端子など、利便性の高い製品が発売されるようになり、運営規定の追補と細則を発行、暫定的な処置をとった。

1994年7月には、アンテナの性能区分をコンバータ部を含めた総合的な性能指数(G/T)の採用と韓国の衛星電波との混信問題を考慮して、交差偏波特性の見直しを行った。

1996年4月、見直しを行い、BSアンテナに「Hi-Vision」と表示する場合の性能を定めた。一方、これまで技術レポートとしての扱いであった運営規定を諸般の状況に鑑み、技術レポート扱いから除外し、CPR-5901を付与しないこととした。

2000年12月よりBSデジタル放送が開始されることからEIAJ CP-5101Bが改正発行され、コンバータ部分の局部発振位相雑音が制定されたのでこれを加えた。これに伴いアンテナ申請様式の測定値の記載を誤認防止表現に改めた。また、同時にBSデジタル放送開始に合わせてこの制度の名称を「BSデジタルマーク衛星放送ホーム受信用アンテナ・機器」に改称した。

続いて110度CSデジタル放送が開始されることに伴いJEITA CPR-5105が制定される見込みとなったことから、110度CSデジタル放送アンテナの性能値をこれに準拠して2001年11月の改定版(暫定版)でBS・110度CSアンテナ(区分B・C)を登録品に加え、B、C区分共にBS(区分A)と同値のG/T=13dB/K以上を採用した。また、BSデジタルマーク制度の説明文を統一した文面で明文化し、更に加えてOEMによる登録を簡素化するためにこの制度と書式を整えた。

(2) 新制度の発足

平成 10 年度の事業計画で「現行BSマーク制度を抜本的に見直し、デジタル時代の新市場形成と新しい受信システムの普及に役立つ有用な制度に改定して、BS デジタル放送開始時に新制度が発足できるよう検討作業を進める」方針が決定された。

その後、関係機関による放送方式の決定や EIAJ 標準化委員会における技術基準の確定を待って、新制度では

- ① BSアンテナ性能規格の改定(G/T)
- ② コンバータ局部発振器位相雑音特性基準の新設
- ③ システム構成機器類の使用周波数帯域の拡大
- ④ 外来雑音抑圧性能の向上(75Ω 接栓化、シールド化)

を図ることを決定した。

また、この改定を機会にマークもデジタル時代に相応しいものにするとし、図案も改めて新しい「BSデジタルマーク」を発足させた。

2003 年 12 月から3大広域圏で地上デジタル放送が開始されることが確定したことからこれを受信するためのアンテナやブースタを加えたマーク制度にすることが平成15年9月の受信システム事業委員会で決定した。また、JEITA CPR-5106、CPR-5204E が制定、及び改正されたのでこれを性能基準値に採用して 2003 年 11 月に新たな制度名称「JEITA デジタルハイビジョン放送ホーム受信用アンテナ・機器マーク制度」として制定し、同年 12 月より運用を開始することとした。

(3) 平成 12 年度、13 年度見直し、追加制定

BSデジタルマーク制度は 1999 年 9 月に制定発行されたが、デジタル放送化時代を迎えるにあたり、BSデジタルマーク衛星放送ホーム受信用アンテナ・機器の運営規定及び細則の整備と規格の追加を目的に、平成 12 年度と平成 13 年度に見直しを行った。

2000 年 11 月には、(社)日本電子機械工業会(EIAJ)が、(社)日本電子工業振興協会(JEIDA)と統合し、(社)電子情報技術産業協会(JEITA)として発足して事業を引き継いだ。

整備、追加、審議事項の主な事項は、

- ① 申請書類を見やすく記述するとともに、OEM製品に関しては、OEM供給証明書を発行することにより、申請と審査を簡素化
- ② 「BSデジタルマークとは」の説明文を、受信アンテナの広帯域化を踏まえ修正
- ③ 110 度CSデジタル放送受信用アンテナ区分の追加
- ④ 機器の出力側VSWRの制定と直列ユニットの追加
- ⑤ マークの図案の改定問題もあったが審議の結果、図案及びアンテナの規格等次回の運営規定及び細則の改定時に検討、審議を図ることとした。2003 年放送予定の地上デジタル放送を踏まえ、マークのあり方、受信システム等再審議することが望ましいこととした。

(4) 平成 18 年度見直し

2006 年 12 月に全国の県庁所在地で地上デジタル放送が開始され、DHマーク(デジタルハイビジョン受信マーク)の重要性が一段と増してきた。そのため運営規定及び細則の見直しを行い、DHマークの説明文並びにDHマーク申請書類の作成をより分かりやすくした。主な変更点は次の通り。

- ① 基本帯域と選択帯域の明確化
ブースタの電氣的性能表の中に基本帯域と選択帯域の区分があり、特に選択帯域の性能に関しては、その審査基準が明確になっていなかった。これを用語の定義として明確にして選択帯域を有する場合は、本制度に定める電氣的性能を満足していることと明記した。
- ② CS-IF帯域を選択帯域から基本帯域に変更
地上デジタル放送対応受信機の多くは、地上デジタル放送、BSデジタル放送、110度CS放送が受信可能になっている。そのためホーム共同受信システムはこれらの放送が良好に受信できることが必要である。
そのためにブースタはCS-IF帯域を基本帯域とし、また、衛星アンテナは、BS帯域のみしか受信できないものを削除し区分Aを欠番とした。
- ③ 区分のBS-IFとCS-IFを統合
BS-IFとCS-IF帯域は分けて表示されていたが、これを統合してBS・CS-IF帯域とした。BS-IF帯域とCS-IF帯域を区分して表示する場合は、次のような表示とした。
BS・CS-IF(1):1032~1336MHz
BS・CS-IF(2):1336~2150MHz
- ④ 5分配器を新たに登録対象機器として追加した。
- ⑤ 管理料の変更
管理料を(社)電子情報技術産業協会受信システム事業委員会会員は、1
(社)電子情報技術産業協会会員で受信システム事業委員会会員以外は、2
(社)電子情報技術産業協会非会員は、5の比率に変更した。
- ⑥ DHマーク説明文を変更
各種パンフレット、カタログ、取扱説明書等に掲載する説明文を次のように変更した。

**DHマーク（デジタルハイビジョン受信マーク）は、(社)電子情報技術産業協会
で審査・登録された一定以上の性能を有する衛星アンテナ、UHFアンテナ、受信システム機器に付与されるシンボルマークです。**

- ⑦ DHマーク申請時のブースタ歪特性データ等の記入方法を明確にした。
- ⑧ 登録の変更の定義を明確にし、登録変更届の様式を追加した。
- ⑨ 申請方法の変更
申請は書面とCD媒体による電子データ各1部を提出する方法に変更した。
- ⑩ 申請手順のフローチャートを作成し分かりやすくした。

(5)平成 19 年度、追加制定

地上テレビ放送のデジタル化に伴い、地上デジタル放送を受信する簡易設置タイプのアンテナが各社より商品化され販売数が増加しつつある。また、地上デジタル放送の受信を促進するにはベランダなどへ設置できる小型アンテナの要望に応える必要が生じている。そこで、放送電波の強い一定の受信条件下で使用できる地上デジタルテレビジョン放送ホーム受信アンテナとして区分Dのアンテナを追加した。

区分Dは比較的放送局に近い地域の受信条件で採用されるアンテナを前提とし、必要とする電氣的性能を決めるに当たっては従来の性能規格値を緩和したが、性能項目相互の合理性を配慮し一定水準以上の性能を確保した。また、主な使用形態が人の身近になる事を考慮し、アンテナ素子部分が樹脂等で覆われていることを条件とした。

また、ホーム共同受信システムでは、テレビ端子からケーブル付分配器や分波器が使用されている。これをケーブル付機器としてDHマークの登録対象として規格化した。

ケーブル付機器の損失規格は、接続されるケーブルの種類ごとにその長さ分の損失を単体機器損失に加えることとした。また、ケーブル付分配器のVSWRは、ケーブルによる劣化を考慮して、テレビ端子、混合器・分波器、直列ユニットと同一にした。

ケーブル付機器のケーブル損失規格は、入手できるケーブルの最大減衰量データを基に、JIS規格などを参考にして決めた。

(6) 平成 21 年度、追加制定

- ① アナログ放送終了後のアナログ跡地(VHF/UHF)で予定される、他の無線システムとの共存を考慮し、シールド性能の高い、TV 接続ケーブルを新たに規格化した。
- ② DH マーク登録対象機器と他の機器の組み合わせ製品は、DH マーク登録対象機器とそうでない機器が明確になるように明言化した。
- ③ TV 接続ケーブルを新たに登録対象機器として追加した。
- ④ 対象機器の増加に伴い、効率良く申請が行えるよう、チェックシートを新たに追加した。
- ⑤ 管理料を登録料に変更
- ⑥ 運営規定全体の改定に伴い、登録料を一部改定した。
- ⑦ 申請手順のフローチャートを一部修正した。

(7) 平成 22 年度、見直し、追加制定

完全デジタル化に対応した受信システムとしてモデルシステム、周波数、性能規格などを変更し、これに対応した機器を追加した。

主な変更点

- ① 地上デジタル放送用アンテナの UHF 帯域の上限を CPR-5106A に合わせ 770MHz から 710MHz に変更するとともに L 帯域用の追加と規格の見直しを行った。
- ② BS-IF 帯域を 1336MHz から 1489MHz に変更。
- ③ CS-IF 帯域を 2150MHz から 2602MHz に拡張。
- ④ 衛星アンテナの対象機種を CPR-5105A にあわせ有効口径 60cm 以下に変更。
- ⑤ ブースタの性能を CPR-5204F に合わせデジタル仕様に変更。

合わせて UHF 帯域の入力フィルタにおける、710MHz 以上の帯域外減衰量を規定した。

追加制定した機器

- ① 地上デジタルテレビジョン放送ホーム受信アンテナに平面型と L 帯域用を追加した。

(8) 平成 23 年度、見直し

平成 22 年度に定めたブースタの帯域外減衰量の規定を見直し、帯域外信号による DU 比で規定する方法に変更した。

(9) 平成 24 年度、見直し、追加制定

- ① UHF帯域を増幅するブースタのみを使用対象とした「DHマーク710」を新たに制定した。
- ② 運営規定附則に「運営規定の版数決定に関する取り決め」を追加した。
- ③ 運営規定 13 及び様式 1、4、7、10、11、11b、12、13、14 内に記載のある「(社)電子情報技術産業協会」を「一般社団法人 電子情報技術産業協会」へ変更した。
- ④ 様式 17「ブースタ DH マーク自己チェックリスト」へ「DHマーク710」の使用に関する項目(番号11)を追加した。

(10) 平成 25 年度、見直し、追加制定

- ① 審査会の開催を「4月、6月、8月、10月、12月、2月の6回」に変更した。
- ② DHマーク710説明文を追加した。
各種パンフレット、カタログ、取扱説明書等に掲載する説明文を次のように追加した。

DHマーク710 (デジタルハイビジョン受信マーク710) は、一般社団法人 電子情報技術産業協会にて審査・登録された一定以上の性能を有する機器のうち、UHF帯域 (ch13～ch52) に対応したブースタに付与されるシンボルマークです。

- ③ 運営規定附則(4)に「連絡担当者」の役割を追加した。
 - ・登録申請書記載の連絡担当者とは、申請内容に関する日本国内の連絡窓口とする。
 - ・登録申請書記載の連絡担当者とは、事業委員会から登録申請製品及び登録後の製品について問い合わせ(例:是正措置等)を求められた場合、申請責任者とともに対応を行う者とする。
- ④ 運営規定附則(9)の運営規定の版数決定における、軽微な変更については、「その時点の版数の小数点第一位以下を一つ繰り上げる」に変更した。
- ⑤ 様式 15 自己チェックリスト 第 3 項、第 6 項、様式 16～24 自己チェックリスト 第 3 項、第 5 項の OEM に係るチェック欄に「該当」、「非該当」を追加した。
- ⑥ 様式 17～24 の自己チェックリストにおける第 7 項の構造図の添付について、ホーム受信システム機器運営細則 第 5 項(4)に合わせ「(又は写真)」を追加した。

(11) 平成 27 年度、見直し

平成 25 年度に定めた第 6.1.1 版の規定を見直し、誤解を招きやすい文言について修正を行い、第 6.2.0 版に変更した。

(12) 平成 29 年度、見直し

- ① 地上デジタルテレビジョン放送ホーム受信アンテナ運営細則 3. 電気的性能 表現の見直し
 - ・第 6.2.0 版における電気的性能の規格値表現では、DH マークを取得できる電気的性能は有しているが申請区分に属さず申請することができない製品が存在する可能性があるため、規格値の表現方法を変更した。

- ② 「デジタルハイビジョン受信マーク 登録変更届」内に記載する型名を明確にする為、「既登録型名」と「新登録型名」を共に記載するように変更した。

◆審議

①審議

この運営規定は、受信システム委員会「BSマーク WG」が原案を作成・審議し、平成 12 年度の受信システム委員会において承認、発行の予定であったが、東経 110 度CSデジタル放送受信用アンテナの性能規格の制定が遅れ、明確になる時期まで発行を待つべきであると判断し、平成 13 年度の受信システム事業委員会追加審議することとした。

②審議

この運営規定は、平成 13 年度の受信システム事業委員会「BSデジタルマーク専門委員会」が、平成 12 年度の受信システム委員会の審議を引き継ぎ、BS放送と 110 度CSデジタル放送受信用のアンテナ区分や増幅器のCS-IF帯の規格制定及びホーム受信機器の機種と規格の追加等の改定を行い、2001 年 11 月の受信システム事業委員会において暫定版として発行された。

③審議

この運営規定は 2001 年 11 月の受信システム事業委員会において暫定版として承認発行されたものを、平成 14 年度の「デジタルマーク制度専門委員会」で審議を行い、110 度CSアンテナの規格(JEITA CPR-5105)が制定されたのに伴い、アンテナ規格の一部変更と、機器のケーブル組み付け機器の追加等をし、2002 年 9 月の受信システム事業委員会において承認された。

④審議

この運営規定は2002年9月の受信システム事業委員会において改定発行されたものを基に平成15年度の「デジタルマーク制度専門委員会」で審議を行い、JEITA CPR-5106、CPR-5204Dが制定、及び改正されたのに伴い、地上デジタル放送受信アンテナとブースタの追加、基本帯域にUHF帯域を追加して、2003年11月の受信システム事業委員会において承認された。

⑤審議

この運営規定は、2003 年 11 月の受信システム事業委員会において改定発行されたものを基に平成 18 年度の「DHマーク制度改訂専門委員会」で審議を行い、BS・CS-IF帯域を基本帯域にするとともに JEITA CPR-5204E の改正にあわせ 5 分配器の追加ならびに管理料の改定等を行い、2007 年 3 月の受信システム事業委員会において承認された。

⑥審議

この運営規定は、2007 年 3 月の受信システム事業委員会において改定発行されたものを基に平成 19 年度の「受信システム調査普及専門委員会」で審議を行い、放送電波の強い受信条件下で使用できる地上デジタルテレビジョン放送受信アンテナとケーブル付分配器、分波器の追加改定等を行い、2007年12月の受信システム事業委員会において承認された。

⑦審議

この運営規定は、2007年12月の受信システム事業委員会において改定発行されたものを基に平成21年度の「DHマーク制度改訂WG」で審議を行い、シールド性が高いTV接続ケーブルの追加並びに管理料(登録料)の改定等を行い、2010年3月の受信システム事業委員会において承認された。

⑧審議

この運営規定は、2010年3月の受信システム事業委員会において改定発行された「第四版」を基に2010年度の「DHマーク制度改訂WG」で審議され、2011年3月の受信システム事業委員会において承認された。

⑨審議

この運営規定は、2011年3月の受信システム事業委員会において改定発行された「第五版」を基に2011年度の「DHマーク制度改訂WG」で審議され、2012年3月の受信システム事業委員会において承認された。

⑩審議

この運営規定は、2012年3月の受信システム事業委員会において改定発行された「第六版」を基に2012年5月の受信システム事業委員会において審議、承認された。

⑪審議

この運営規定は、2012年5月の受信システム事業委員会において改定発行された「第6.1版」を基に2013年9月の受信システム事業委員会において審議、承認された。

⑫審議

この運営規定は、2013年10月の受信システム事業委員会において改定発行された「第6.1.1版」を基に2016年3月の受信システム事業委員会において審議、承認された。

⑬審議

この運営規定は、2016年3月の受信システム事業委員会において改定発行された「第6.2.0版」を基に2018年1月の受信システム事業委員会において、審議、承認された。

3. 審議委員

受信システム事業委員会

SHマーク・DHマーク改訂WG

デジタルハイビジョン受信マーク登録制度運営規程修正一覧

ページ	原文	修正																																									
平成19年3月発行版 改訂履歴																																											
【平成19年5月24日改訂】																																											
P58	(2) 取扱説明書記載の定格出力レベルと相互変調規格値をプロットデータの中に必ず記入する。	(2) 取扱説明書記載の定格出力レベルと相互変調規格値をプロットデータの中に必ず記入する。	削除																																								
P93 15行目	BS-IF 帯域	BS-IF帯域 (半角を全角に修正)	修正																																								
P93 18行目	BS・IF-IF	BS・CS-IF (IFをCSへ修正)	修正																																								
【平成20年1月21日改訂】																																											
P13,14	2. 対象機種 対象機種は JEITA CPR-5106「地上デジタルテレビジョン放送受信アンテナの電気特性」の区分のうち、表1のとおりとする。また、アンテナの形式を示す記号は表2のとおりとする。	2. 対象機種 対象機種は表1に示す区分AからDとする。また、アンテナの形式を示す記号は表2のとおりとする。	追記																																								
P13,14	<p>表1 アンテナ区分</p> <table border="1"> <thead> <tr> <th>区分を表す英文字</th> <th>CPR-5106による区分呼称</th> </tr> </thead> <tbody> <tr> <td>A</td> <td>普及型B</td> </tr> <tr> <td>B</td> <td>高性能型A</td> </tr> <tr> <td>C</td> <td>高性能型B</td> </tr> </tbody> </table>	区分を表す英文字	CPR-5106による区分呼称	A	普及型B	B	高性能型A	C	高性能型B	<p>表1 アンテナ区分</p> <table border="1"> <thead> <tr> <th>区分を表す英文字</th> <th>CPR-5106による区分呼称</th> </tr> </thead> <tbody> <tr> <td>A</td> <td>普及型B</td> </tr> <tr> <td>B</td> <td>高性能型A</td> </tr> <tr> <td>C</td> <td>高性能型B</td> </tr> <tr> <td>D</td> <td>該当なし</td> </tr> </tbody> </table> <p>備考 CPR-5106に該当しない区分Dは放送電波の強い条件下で使用できるアンテナ。</p>	区分を表す英文字	CPR-5106による区分呼称	A	普及型B	B	高性能型A	C	高性能型B	D	該当なし	追記																						
区分を表す英文字	CPR-5106による区分呼称																																										
A	普及型B																																										
B	高性能型A																																										
C	高性能型B																																										
区分を表す英文字	CPR-5106による区分呼称																																										
A	普及型B																																										
B	高性能型A																																										
C	高性能型B																																										
D	該当なし																																										
P13,14	<p>表3 電気的性能</p> <table border="1"> <thead> <tr> <th>区分</th> <th>区分呼称</th> <th>動作利得</th> <th>半値幅</th> <th>前後比</th> <th>VSWR</th> </tr> </thead> <tbody> <tr> <td>A</td> <td>普及型B</td> <td>5.5dB 以上</td> <td>60° 以下</td> <td>12dB 以上</td> <td rowspan="3">2.5 以下</td> </tr> <tr> <td>B</td> <td>高性能型A</td> <td>7dB 以上</td> <td rowspan="2">58° 以下</td> <td rowspan="2">16dB 以上</td> </tr> <tr> <td>C</td> <td>高性能型B</td> <td>8dB 以上</td> </tr> </tbody> </table>	区分	区分呼称	動作利得	半値幅	前後比	VSWR	A	普及型B	5.5dB 以上	60° 以下	12dB 以上	2.5 以下	B	高性能型A	7dB 以上	58° 以下	16dB 以上	C	高性能型B	8dB 以上	<p>表3 電気的性能</p> <table border="1"> <thead> <tr> <th>区分</th> <th>動作利得</th> <th>半値幅</th> <th>前後比</th> <th>VSWR</th> </tr> </thead> <tbody> <tr> <td>A</td> <td>5.5dB 以上</td> <td>60° 以下</td> <td>12dB 以上</td> <td rowspan="4">2.5 以下</td> </tr> <tr> <td>B</td> <td>7dB 以上</td> <td rowspan="2">58° 以下</td> <td rowspan="2">16dB 以上</td> </tr> <tr> <td>C</td> <td>8dB 以上</td> </tr> <tr> <td>D</td> <td>3dB 以上</td> <td>80° 以下</td> <td>7dB 以上</td> </tr> </tbody> </table> <p>4. 構造 地上デジタルテレビジョン放送ホーム受信アンテナは、屋外に設置可能な構造であること。また区分Dのアンテナは、アンテナ素子部分が樹脂等で覆われているものとする。</p>	区分	動作利得	半値幅	前後比	VSWR	A	5.5dB 以上	60° 以下	12dB 以上	2.5 以下	B	7dB 以上	58° 以下	16dB 以上	C	8dB 以上	D	3dB 以上	80° 以下	7dB 以上	追記
区分	区分呼称	動作利得	半値幅	前後比	VSWR																																						
A	普及型B	5.5dB 以上	60° 以下	12dB 以上	2.5 以下																																						
B	高性能型A	7dB 以上	58° 以下	16dB 以上																																							
C	高性能型B	8dB 以上																																									
区分	動作利得	半値幅	前後比	VSWR																																							
A	5.5dB 以上	60° 以下	12dB 以上	2.5 以下																																							
B	7dB 以上	58° 以下	16dB 以上																																								
C	8dB 以上																																										
D	3dB 以上	80° 以下	7dB 以上																																								
P44	<p>2. 対象機器 対象機器は以下に示すとおりとする。</p> <p>ブースタ(表 2)、分配器(表 4)、壁面端子(表 5)、混合器・分波器(表 6)、直列ユニット(表 7)</p> <p>3. 使用帯域及び電気的性能 使用帯域の区分は表 1 のとおりとし、各機器の区分、電気的性能は表 2～表 7 のとおりとする。ただし、指示なき性能については JEITA CPR-5204E のとおりとする。</p>	<p>2. 対象機器 対象機器は以下に示すとおりとする。</p> <p>ブースタ(表 2)、分配器(表 4)、壁面端子(表 5)、混合器・分波器(表 6)、直列ユニット(表 7)、ケーブル付分配器(表 8)、ケーブル付分波器(表 9)</p> <p>3. 使用帯域及び電気的性能 使用帯域の区分は表 1 のとおりとし、各機器の区分、電気的性能は表 2～表 9 のとおりとする。ただし、指示なき性能については JEITA CPR-5204E のとおりとする。</p>	追記																																								

	なお、各機器の区分表示は CPR-5204E による区分呼称と異なるので注意すること。	なお、各機器の区分表示は CPR-5204E による区分呼称と異なるので注意すること。	
P48,49	記載なし	「ケーブル付分配器・ケーブル付分波器の電気的性能」追加	追記
P50	(3) 各機器の接栓座はC15 形コネクタまたはこれと同等以上の電気的性能を有するものとする。ただし、同軸ケーブル組付け型室内用分波器、同軸ケーブル組付け型分配器の同軸ケーブル先端に取り付けられるコネクタがプッシュオン結合方式(C13 形構造)であっても、外部コンタクトと同軸ケーブル外部導体との結合に開放部分がないものは可とする	(3) 各機器の接栓座はC15 形コネクタまたはこれと同等以上の電気的性能を有するものとする。ただし、 <u>ケーブルと本体が一体になったケーブル付分配器および分波器の同軸ケーブル先端に取り付けられるコネクタがプッシュオン結合方式(C13 形構造)であっても、外部コンタクトと同軸ケーブル外部導体との結合に開放部分がないものは可とする。</u> また、各機器の入力端子がプッシュオン結合方式(C13 型構造)で一体に形成されているものも可とする。(解説1の(9)参考図参照)	追記
P50	⑧ 同軸ケーブル組付け機器については機器登録申請書(様式7)の機器欄に(同軸ケーブル組付け機器)と記載し、備考欄にもケーブル型式、コネクタがシールド構造である旨の記載を必ず行い、コネクタのシールド構造が確認できる写真または構造図面を添付すること。	⑧ <u>ケーブル付機器については機器登録申請書(様式7)の機器欄に(ケーブル付機器)と記載し、備考欄にもケーブルの種類、コネクタがシールド構造である旨の記載を必ず行い、ケーブルの内部構造(2重シールド以上)と絶縁体外径寸法がわかる図面およびコネクタのシールド構造が確認できる写真または構造図面を添付すること。</u>	修正
P52	(同軸ケーブル組付け機器) ^{※2} 組付け機器の同軸ケーブル型式: ^{※2} 組付け機器の同軸ケーブル用コネクタはシールド構造 ^{※2}	(<u>ケーブル付機器</u>) ^{※2} <u>ケーブル付機器の同軸ケーブルの種類</u> ^{※2} ケーブル付機器の同軸ケーブル用コネクタはシールド構造 ^{※2}	修正
P66,67	記載なし	「記入例 ケーブル付分配器 測定表」 「記入例 ケーブル付分波器 測定表」 追加	追記
P98	記載なし	「(5)平成19年度、追加制定」 (追加記載(6)以降番号を順送り。)	追記
P99	記載なし	「(6)-6 審議」	追記
P100	審議委員名簿	氏名-会社名 (毎年変動があるため)	削除
【平成20年5月7日改訂】			
P5	(5) 複合製品の取扱い ・2つ以上の登録対象機器の機能を有する複合製品は、主機能の機器分類で申請す	(5) 複合製品の取扱い ・2つ以上の登録対象機器の機能を有する複合製品は、主機能の機器分類で	追記

	<p>る。</p> <p>(例:分配器付ブースタはブースタで申請) この場合、申請書の機器欄には主となる機能の機器を記載し、複合製品であることを明示する。</p> <ul style="list-style-type: none"> ・規格性能表示は2つ以上の規格値を加算・減算した数値とし、判定の正確性を期するために単体の測定値やプロットデータを提出すること。 ・OEMによる申請で申請対象品が製造元で既登録品や同時に申請中である場合、デジタルハイビジョン受信マーク申請機器OEM供給証明書(様式13)を添付することにより試験成績書(様式2、様式5、様式8)の添付を省略することができる。 	<p>申請する。</p> <p><u>ただし、地上デジタルテレビジョン放送ホーム受信アンテナとブースタの組み合わせは、登録の対象としない。</u></p> <p>(例:分配器付ブースタはブースタで申請) この場合、申請書の機器欄には主となる機能の機器を記載し、複合製品であることを明示する。</p> <p>(6) OEMによる申請 OEMによる申請で申請対象品が製造元で既登録品や同時に申請中である場合、デジタルハイビジョン受信マーク申請機器OEM供給証明書(様式13)を添付することにより試験成績書(様式2、様式5、様式8)の添付を省略することができる。</p> <p>(7) 登録申請機器の性能確認 審査会は登録申請機器の性能確認のために第三者機関による試験データ及び当該製品の提出を申請者に求めることができる。</p>	
P17	アンテナの正面または側面から見て、外観形状を明確に写したものの。	<u>外観形状が明確に確認できる方向から写したものの。</u>	変更
P42	アンテナの正面または側面から見て、外観形状を明確に写したものの。	<u>外観形状が明確に確認できる方向から写したものの。</u>	変更
P46	記載なし	表4分配器 と 表5壁面端子(テレビ端子)の下に追記 <u>注⁽¹⁾ VSWRは全端子での規格値とする。</u>	追記
P47	記載なし	表6混合器・分波器 の下に追記 <u>注⁽¹⁾ VSWRは全端子での規格値とする。</u>	追記
P48	表8ケーブル付分配器 注 ⁽¹⁾ 分配損失・VSWR以外の性能は、表4分配器の性能による。 注 ⁽²⁾ 各帯域で、使用しているケーブルの種類長さ分の損失を小数点第2位まで計算して、小数点第2位を切り上げて単体損失に加えたものを規格値とする。 注 ⁽³⁾ 接続されるケーブルの長さ(L)は入力、出力の合計としケーブルの種類によって50cm以上で備考⑤の長さ以内とする。	表8ケーブル付分配器 <u>注⁽¹⁾ VSWRは全端子での規格値とする。</u> 注 ⁽²⁾ 分配損失・VSWR以外の性能は、表4分配器の性能による。 注 ⁽³⁾ 各帯域で、使用しているケーブルの種類長さ分の損失を小数点第2位まで計算して、小数点第2位を切り上げて単体損失に加えたものを規格値とする。 注 ⁽⁴⁾ 接続されるケーブルの長さ(L)は入力、出力の合計としケーブルの種類によって50cm以上で備考⑤の長さ以内とする。	追記
P48	表9ケーブル付分波器 注 ⁽¹⁾ 通過損失以外の性能は、表6混合器・分波器の性能による	表9ケーブル付分波器 注 ⁽¹⁾ 通過損失以外の性能は、表6混合器・分波器の性能による	追記

	<p>(2) 各帯域で、使用しているケーブルの種類長さ分の損失を小数点第 2 位まで計算して、小数点第 2 位を切り上げて単体損失に加えたものを規格値とする。</p> <p>(3) 接続されるケーブルの長さ(L)は入力側のみ(出力側のケーブルは単体損失に含まれる)としケーブルの種類によって 50cm 以上で備考⑤の長さ以内とする。</p>	<p>(2) 各帯域で、使用しているケーブルの種類長さ分の損失を小数点第 2 位まで計算して、小数点第 2 位を切り上げて単体損失に加えたものを規格値とする。</p> <p>(3) 接続されるケーブルの長さ(L)は入力側のみ(出力側のケーブルは単体損失に含まれる)としケーブルの種類によって 50cm 以上で備考⑤の長さ以内とする。</p> <p>(4) <u>分波器の出力端子のみにケーブルが付いている機器は区分 4Cとする。</u></p>	
P49	備考 ① ケーブル付機器に使用するケーブルは、2重シールドケーブル以上のものとする。(申請時に内部構造と絶縁体外径寸法がわかる図面を添付)	備考 ① <u>ケーブル付機器のケーブルは本体に接続されていること。</u> ② ケーブル付機器に使用するケーブルは、2重シールドケーブル以上のものとする。(申請時に内部構造と絶縁体外径寸法がわかる図面を添付)	追記
P87	外観写真 機器の正面から見て、外形形状を明確に写したものを。	外観写真 <u>外観形状が明確に確認できる方向から写したものを。</u>	変更
平成 20 年 5 月(改訂) 版 改訂履歴			
【平成 22 年 3 月 改訂】			
P3	8. 審査 8.3 審査会の開催 審査会の開催は 6 月、9 月、12 月、2 月の 4 回を原則とする。ただし、必要に応じて事業委員会の幹事会で審議し、開催月や回数を変えて開催することができる。	8. 審査 8.3 審査会の開催 審査会の開催は 5 月、8 月、11 月、2 月の 4 回を原則とする。ただし、必要に応じて事業委員会の幹事会で審議し、開催月や回数を変えて開催することができる。	変更
P3	9. 登録の通知 JEITAは登録を認められた申請品に対して、デジタルハイビジョン受信マーク登録通知書(様式 10)を発行し申請者に通知する。なお、申請内容の不備または不合格の場合は、申請者に通知する。	9. 登録の通知 JEITAは登録を認められた申請品に対して、デジタルハイビジョン受信マーク登録通知書(様式 10)を発行し申請者に通知する。なお、 <u>不合格の場合は、申請者にデジタルハイビジョン受信マーク登録不可通知書(様式 14)を発行し通知する。</u>	追記
P4	15. 登録の変更 15.1 変更の区分 (2) 登録変更届が必要な事項(管理料不要) ① 登録機器に付属品(例えばケーブルや取付金具など)を同梱	15. 登録の変更 15.1 変更の区分 (2) 登録変更届が必要な事項(<u>登録料不要</u>) ① <u>登録機器の付属品(例えばケーブルや取付金具など)の追加、変更または削除</u>	修正
P5	・ 規格性能表示は 2 つ以上の規格値を加算・減算した数値とし、判定の正確性を期するために単体の測定値やプロットデータ	・ 規格性能表示は 2 つ以上の規格値を加算・減算した数値とし、 <u>原則として判定の正確性を期するために単体の測定</u>	修正

	を提出すること。	値やプロットデータを提出すること。	
P5	附則 <追加>	附則 (6)組み合わせ製品 ・DH マーク登録対象機器と他の機器の組み合わせ製品は、DH マーク登録対象機器とそうでない機器が明確になるようにDHマークを登録対象機器部分のみに表示すること。	追記
P6	図中 変更の内容 軽微な変更の例 ① 登録機器に付属品(例えばケーブルや取付金具など)を同梱	図中 変更の内容 軽微な変更の例 ①登録機器の付属品(例えばケーブルや取付金具など)の追加、変更または削除	追記
P7	DHマーク登録申請フローチャート 2 登録申請 <追加> <追加> <追加>	DHマーク登録申請フローチャート 2 登録申請 TV 接続ケーブル 自己チェックリスト 様式 14	追記
P8	DHマーク登録申請フローチャート 3 登録変更届 <追加>	DHマーク登録申請フローチャート 3 登録変更届 自己チェックリスト 様式 25	追記
P8	DHマーク登録申請フローチャート 3 登録変更届 登録変更受理書の発行 様式 11	DHマーク登録申請フローチャート 3 登録変更届 登録変更完了通知書の発行 様式 11	追記
P13	1. 用語の定義 この細則で用いる主な用語の定義は次による。 JEITA 規格の EIAJ CP-5105A「VHF・UHFテレビジョン及びFM放送受信アンテナ試験方法」に準ずる。	1. 用語の定義 この細則で用いる主な用語の定義は次による。 JEITA 規格の JEITA CP-5105B「VHF・UHFテレビジョン及びFM放送受信アンテナ試験方法」に準ずる。	修正
P13	表1 アンテナ区分 D 該当なし	表1 アンテナ区分 D 該当なし(ch13~62)	追記
P14	4. 構造 地上デジタルテレビジョン放送ホーム受信アンテナは、屋外に設置可能な構造であること。また区分Dのアンテナは、アンテナ素子部分が樹脂等で覆われているものとする。	4. 構造 地上デジタルテレビジョン放送ホーム受信アンテナは、以下の構造とする。 (1) 屋外に設置可能な構造であること。 (2) 区分Dのアンテナは、アンテナ素子部分が樹脂等で覆われていること。 (3) 区分A・B・Cのアンテナにおいては、本体に黄色の表示をしていること。	追記
P14	5.申請 <追加>	5.申請 (5)自己チェックリスト	追記
P14	6. 社内試験 6.1 試験方法 EIAJ CP-5105A によることを原則とするが、等価な別法で行っても可とする。ただし、別法を用いたときは、その方法を明記する。 6.2 試験項目 JEITA CPR-5106 に示す	6. 社内試験 6.1 試験方法 JEITA CP-5105B によることを原則とするが、等価な別法で行っても可とする。ただし、別法を用いたときは、その方法を明記する。	修正

	項目とし、様式はEIAJ CP-5105Aに準じた自社の様式とする。(後掲の様式2参照)	6.2 試験項目 JEITA CPR-5106に示す項目とし、様式は JEITA CP-5105B に準じた自社の様式とする。(後掲の様式2参照)	
P14	9. 管理料 管理料(税別)は以下のとおりとする。 (1) (社)電子情報技術産業協会受信システム事業委員会会員は、1 型名毎に登録時2万円とする。 (2) (社)電子情報技術産業協会会員で受信システム事業委員会会員以外は、1 型名毎に登録時4万円とする。 (3) (社)電子情報技術産業協会非会員は、1 型名毎に登録時10万円とする。	9. 登録料 (消費税別)1 型名毎の登録料は以下表のとおりとする。 <u>登録料 の見直し、表の追加</u>	変更
P15	様式1 性能 (試験周波数における最悪値を記入)	様式1 性能 (帯域内周波数における最悪値を記入)	修正
P19	1. 用語の定義 この細則で用いる主要用語の定義は JEITA 規格の EIAJ CPR-5101B「衛星放送受信アンテナの電氣的・機械的・環境的性能」及び CP-5104B「衛星放送受信アンテナ試験方法」によるほか、次による。	1. 用語の定義 この細則で用いる主要用語の定義は JEITA 規格の <u>JEITA CPR-5101C</u> 「衛星放送受信アンテナの電氣的・機械的・環境的性能」及び CP-5104B「衛星放送受信アンテナ試験方法」によるほか、次による。	修正
P19	3. 電氣的性能と機械的・環境的性能電氣的性能については、表2のとおりとする。表2を満足するものは、デジタルハイビジョンアンテナ(又はBSデジタルハイビジョンアンテナ)と表示することができる。機械的・環境的性能は、EIAJ CPR-5101Bの性能に準ずることとする。	3. 電氣的性能と機械的・環境的性能電氣的性能については、表2のとおりとする。表2を満足するものは、デジタルハイビジョンアンテナ(又はBSデジタルハイビジョンアンテナ)と表示することができる。機械的・環境的性能は、 <u>JEITA CPR-5101C</u> の性能に準ずることとする。	修正
P24	4. 申請 申請は、区分毎に次の書類を一式とし、書面とCD媒体による電子データ(PDF)(カラー部分はカラー)各1部を受信システム事業委員会に提出する。なお、変更については、「6. 登録の変更」の項による。 (1) デジタルハイビジョン受信マーク衛星放送ホーム受信アンテナ登録申請書(様式4) (2) 社内試験成績書(様式5) 指向性・交差偏波特性の注(10)から(12)において基準値を超える指向性或いは交差偏波特性がある場合には、基準値を超える	4. 申請 申請は、区分毎に次の書類を一式とし、書面とCD媒体による電子データ(PDF)(カラー部分はカラー)各1部を受信システム事業委員会に提出する。なお、変更については、「6. 登録の変更」の項による。 (1) デジタルハイビジョン受信マーク衛星放送ホーム受信アンテナ登録申請書(様式4) (2) 社内試験成績書(様式5) 指向性・交差偏波特性の注(10)から(12)において基準値を超える指向性或いは交差偏波特性がある場合には、基準値を超える角度幅が10%以内であることを証明する拡大データと計算資料を	追記

	る角度幅が 10%以内であることを証明する資料を添付する。	添付する。	
P24	4. 申請 <追加>	4. 申請 (5)自己チェックリスト (様式 16)	追記
P24	8. 管理料 管理料(税別)は、以下のとおりとする。 (1) (社)電子情報技術産業協会受信システム事業委員会会員は、1 型名毎に登録時 2 万円とする。 (2) (社)電子情報技術産業協会会員で受信システム事業委員会会員以外は、1 型名毎に登録時 4 万円とする。 (3) (社)電子情報技術産業協会非会員は、1 型名毎に登録時 10 万円とする。	8. 登録料(消費税別)1 型名毎の登録料は以下表のとおりとする。 <u>登録料 の見直し、表の追加</u>	変更
P25	様式 4 性能 (試験周波数における最悪値を記入)	様式 4 性能 (帯域内周波数における最悪値を記入)	修正
P44	2. 対象機器 対象機器は以下に示すとおりとする。 <追加>	2. 対象機器 対象機器は以下に示すとおりとする。 <u>TV接続ケーブル(表 10)</u>	追記
P45	注(1) UHF及びBS・CS-IF帯域の少なくともどちらか一方の基本帯域を必ず増幅するブースタとする。選択帯域は製造者が選択できるが選択した帯域は表 3 の規格を満足すること。なお、増幅せず通過(パス)する帯域については表 3 の規格を適用しない。	注(1) UHF及びBS・CS-IF帯域の少なくともどちらか一方の基本帯域を必ず増幅するブースタとする。選択帯域は製造者が選択できるが選択した帯域は表 3 の規格を満足すること。なお、増幅せず通過(パス)する帯域については表 3 の規格を適用しないが <u>パス機能があることを表記すること。</u>	追記
P45	注(1) UHF及びBS・CS-IF帯域の少なくともどちらか一方の基本帯域を必ず増幅するブースタとする。選択帯域は製造者が選択できるが選択した帯域は表 3 の規格を満足すること。なお、増幅せず通過(パス)する帯域については表 3 の規格を適用しない。	注(1) UHF及びBS・CS-IF帯域の少なくともどちらか一方の基本帯域を必ず増幅するブースタとする。選択帯域は製造者が選択できるが選択した帯域は表 3 の規格を満足すること。なお、増幅せず通過(パス)する帯域については表 3 の規格を適用しないが <u>パス機能があることを表記すること。</u>	追記
P45	備考 <追加>	備考 <u>③電源部には電気用品安全法に基づく表示がされていること。</u> <u>④利得調整可能なブースタは、出荷時の利得設定が最大になっていないこと。また、取扱説明書および登録申請書にその旨、記載していること。</u>	追記
P48	(4) 接続されるケーブルの長さ(L)は入力、出力の合計としケーブルの種類によって 50cm 以上で備考⑤の長さ以内とする。	(4) 接続されるケーブルの長さ(L)は入力、出力の合計としケーブルの種類によって 50cm 以上で備考⑤⑥の長さ以内とする。	修正

P49	<項目追加>	TV 接続ケーブル	追記
P51	5. 申請 (3) 写真(サービス版程度) (様式 9) 外観写真は、カラー写真とする。また、外観図でシールド性を確認できない機器は全ての高周波部分について判別可能な構造図面または写真を添付する。	5. 申請 (3) 外観写真(様式 9) ・外観写真は、カラー写真(サービス版程度)とする。 ・ブースタの電源部の場合は、電気用品安全法に基づく表示が確認できる写真を添付する。	変更
P51	5. 申請 <項目追加>	5. 申請 (4) 構造図 すべての高周波部分のシールド構造を明確にするため、材質を記述した構造図を添付すること。なお、材質を記載した写真等でシールド構造が判別できる場合は、写真でも可とする。 ・ケーブル付機器については、ケーブルの内部構造(2重シールド以上)と絶縁体外径寸法がわかる図面も添付すること。 ・TV接続ケーブルについては、コネクタとケーブル接続部分がわかる構造図とする。	追記
P51	備考 ① 添付書類:4 項の(2)(3)(4)は型名ごとにホチキスなどにより綴じる。	備考 ① 添付書類:5 項の(2)(3)(4)は型名ごとにホチキスなどにより綴じる。	修正
P51	備考 <項目追加>	⑧ケーブル付機器については機器登録申請書(様式 7)の機器欄に(ケーブル付機器)と記載し、備考欄にもケーブルの種類、コネクタがシールド構造である旨の記載を必ず行い、ケーブルの内部構造(2重シールド以上)と絶縁体外径寸法がわかる図面およびコネクタのシールド構造が確認できる写真または構造図面を添付すること。	追記
P52	9. 管理料 管理料(税別)は以下のとおりとする。	9. 登録料(消費税別)1 型名毎の登録料は以下表のとおりとする。 登録料の見直し、表の追加	追記
P55 ~ P57、 P60、 P68 ~ P85	様式 8 記入上の注意 (2) 規格値をプロットデータの中に必ず記入する。	様式 8 記入上の注意 (2) 規格値(ライン)をプロットデータの中に必ず記入する。	追記
P63 ~ P66	記入例 分配器 測定表 様式 8 <追加>	記入例 分配器 測定表 様式 8 注:インピーダンスは75Ωとする。	追記
P69	<記入例追加>	記入例 TV 接続ケーブル 測定表様	追記

		式 8	
P90	様式 11 <追加>	様式 11 <u>※変更の前後を説明した資料を必ず添付する。</u>	追記
P90	登録変更届受理書	登録変更完了通知書	追記
P90	貴社より登録変更届のありました上記製品について、届けを受理しました。	貴社より登録変更届のありました上記製品について、 <u>登録変更を完了</u> しました。	追記
P91	<様式追加>	様式 11a	追記
P93	<様式追加>	様式 14 JEITA デジタルハイビジョン受信マーク審査結果通知書	追記
P94	<様式追加>	様式 15 デジタルハイビジョン受信マーク 登録不可通知書	追記
P95	<様式追加>	様式 15～様式 25 DH マーク自己チェックリスト	追記

ページ	原文	修正	
平成 22 年 3 月発行版 改訂履歴			
P3	8.2 審査会の構成 審査会は、事業委員会が年度ごとに定めた 4 から 6 社の審査委員より構成される。また、有識者審査委員として日本放送協会及び（財）電波技術協会に依頼する。	8.2 審査会の構成 審査会は、事業委員会が年度ごとに定めた 4 から 6 社の審査委員より構成される。また、有識者審査委員として日本放送協会及び（財）電波技術協会に依頼する。	削除
	15. 登録の変更 15.1 変更の区分 (2) 登録変更届が必要な事項(登録料不要)	15. 登録の変更 15.1 変更の区分 (2) 登録変更届が必要な事項(登録料不要) <u>軽微な変更の例※枝番等で色、梱包形態、付属品の追加等、シリーズとして管理するための番号、記号等を追記する場合は、型名変更とはしない。(例：○○○ ⇒ ○○○×××)</u> <u>軽微な変更の例</u>	追記
P10	付図 2 ホーム受信 4 端子モデルシステム (例 1)	付図 2 ホーム受信 5 端子モデルシステム (例 1) 図 修正	修正
P11	付図 3 ホーム受信 4 端子モデルシステム (例 2)	付図 3 ホーム受信 5 端子モデルシステム (例 2) 図 修正	修正
P13	1. 用語の定義 この細則で用いる主な用語の定義は次による。	1. 用語の定義 この細則で用いる主な用語の定義は次による。	修正

	JEITA 規格の JEITA CP-5105B 「VHF・UHFテレビジョン及びFM放送受信アンテナ試験方法」に準ずる。	JEITA 規格の JEITA CP-5113 「地上デジタルテレビジョン放送及びFM放送受信アンテナ試験方法」に準ずる。																																													
	<p>2. 対象機種 対象機種は表 1 に示す区分 A から D とする。また、アンテナの形式を示す記号は表 2 のとおりとする。</p> <p>表 1 アンテナ区分</p> <table border="1"> <caption>表 1 アンテナ区分</caption> <thead> <tr> <th>区分を表す記号</th> <th>CPR-5106 による区分呼称</th> </tr> </thead> <tbody> <tr> <td>A</td> <td>普及型 B</td> </tr> <tr> <td>B</td> <td>高性能型 A</td> </tr> <tr> <td>C</td> <td>高性能型 B</td> </tr> <tr> <td>D</td> <td>該当なし(ch13~62)</td> </tr> </tbody> </table>	区分を表す記号	CPR-5106 による区分呼称	A	普及型 B	B	高性能型 A	C	高性能型 B	D	該当なし(ch13~62)	<p>2. 対象機種 対象機種は表 1、表 2 に示す区分 A1 から D1 (全帯域用) と A2 から D2 (L 帯域用) とする。また、アンテナの形式を示す記号は表 3 のとおりとする。</p> <p>・表 1 アンテナ区分 表の変更</p> <table border="1"> <caption>表 1 アンテナ区分</caption> <thead> <tr> <th colspan="2">区分を表す記号</th> <th>CPR-5106A による区分呼称</th> </tr> <tr> <th>ALL 帯域用</th> <th>L 帯域用</th> <th></th> </tr> </thead> <tbody> <tr> <td>A 1</td> <td>A 2</td> <td>普及型 B</td> </tr> <tr> <td>B 1</td> <td>B 2</td> <td>高性能型 A</td> </tr> <tr> <td>C 1</td> <td>C 2</td> <td>高性能型 B</td> </tr> <tr> <td>D 1</td> <td>D 2</td> <td>平面型</td> </tr> </tbody> </table>	区分を表す記号		CPR-5106A による区分呼称	ALL 帯域用	L 帯域用		A 1	A 2	普及型 B	B 1	B 2	高性能型 A	C 1	C 2	高性能型 B	D 1	D 2	平面型	修正																
区分を表す記号	CPR-5106 による区分呼称																																														
A	普及型 B																																														
B	高性能型 A																																														
C	高性能型 B																																														
D	該当なし(ch13~62)																																														
区分を表す記号		CPR-5106A による区分呼称																																													
ALL 帯域用	L 帯域用																																														
A 1	A 2	普及型 B																																													
B 1	B 2	高性能型 A																																													
C 1	C 2	高性能型 B																																													
D 1	D 2	平面型																																													
		<p>・「表 2 周波数帯域区分」 追加</p> <table border="1"> <caption>表 2 周波数帯域区分</caption> <thead> <tr> <th>帯域区分</th> <th>周波数(MHz)</th> </tr> </thead> <tbody> <tr> <td>ALL 帯域用</td> <td>13~52ch(470~710)</td> </tr> <tr> <td>L 帯域用</td> <td>13~34ch(470~602)</td> </tr> </tbody> </table>	帯域区分	周波数(MHz)	ALL 帯域用	13~52ch(470~710)	L 帯域用	13~34ch(470~602)	追加																																						
帯域区分	周波数(MHz)																																														
ALL 帯域用	13~52ch(470~710)																																														
L 帯域用	13~34ch(470~602)																																														
	<p>表 2 アンテナの形式</p> <table border="1"> <thead> <tr> <th rowspan="2">アンテナの種類</th> <th colspan="2">表示記号</th> <th rowspan="2">アンテナの形式 (表示例)</th> </tr> <tr> <th>種類を表す記号</th> <th>区分を表す記号</th> </tr> </thead> <tbody> <tr> <td>八木式アンテナ</td> <td>Y</td> <td>表 1 による</td> <td>YA</td> </tr> <tr> <td>その他のアンテナ</td> <td>N</td> <td>表 1 による</td> <td>NC</td> </tr> </tbody> </table>	アンテナの種類	表示記号		アンテナの形式 (表示例)	種類を表す記号	区分を表す記号	八木式アンテナ	Y	表 1 による	YA	その他のアンテナ	N	表 1 による	NC	<p>・アンテナの形状 表示例変更</p> <table border="1"> <caption>表 3 アンテナの形式</caption> <thead> <tr> <th rowspan="2">アンテナの種類</th> <th colspan="2">表示記号</th> <th rowspan="2">アンテナの形式 (表示例)</th> </tr> <tr> <th>種類を表す記号</th> <th>区分を表す記号</th> </tr> </thead> <tbody> <tr> <td>八木式アンテナ</td> <td>Y</td> <td>表 1 による</td> <td>YA1</td> </tr> <tr> <td>その他のアンテナ</td> <td>N</td> <td>表 1 による</td> <td>ND1</td> </tr> </tbody> </table>	アンテナの種類	表示記号		アンテナの形式 (表示例)	種類を表す記号	区分を表す記号	八木式アンテナ	Y	表 1 による	YA1	その他のアンテナ	N	表 1 による	ND1	修正																
アンテナの種類	表示記号		アンテナの形式 (表示例)																																												
	種類を表す記号	区分を表す記号																																													
八木式アンテナ	Y	表 1 による	YA																																												
その他のアンテナ	N	表 1 による	NC																																												
アンテナの種類	表示記号		アンテナの形式 (表示例)																																												
	種類を表す記号	区分を表す記号																																													
八木式アンテナ	Y	表 1 による	YA1																																												
その他のアンテナ	N	表 1 による	ND1																																												
	<p>表 3 電気的性能</p> <table border="1"> <thead> <tr> <th>区分</th> <th>動作利得</th> <th>半値幅</th> <th>前後比</th> <th>V SWR</th> </tr> </thead> <tbody> <tr> <td>A</td> <td>5.5dB 以上</td> <td>60° 以下</td> <td>12dB 以上</td> <td rowspan="4">2.5 以下</td> </tr> <tr> <td>B</td> <td>7dB 以上</td> <td rowspan="3">58° 以下</td> <td rowspan="3">16dB 以上</td> </tr> <tr> <td>C</td> <td>8dB 以上</td> </tr> <tr> <td>D</td> <td>3dB 以上</td> <td>80° 以下</td> <td>7dB 以上</td> </tr> </tbody> </table>	区分	動作利得	半値幅	前後比	V SWR	A	5.5dB 以上	60° 以下	12dB 以上	2.5 以下	B	7dB 以上	58° 以下	16dB 以上	C	8dB 以上	D	3dB 以上	80° 以下	7dB 以上	<p>・電機的性能 表 数値変更</p> <table border="1"> <caption>表 4 電気的性能</caption> <thead> <tr> <th>区分</th> <th>動作利得 (dB)</th> <th>半値幅 (度)</th> <th>前後比 (dB)</th> <th>回波係数 (dB)</th> <th>V SWR</th> </tr> </thead> <tbody> <tr> <td>A 1, A 2</td> <td>5.5 以上</td> <td>60 以下</td> <td>12 以上</td> <td rowspan="4">75</td> <td rowspan="4">2.5 以下</td> </tr> <tr> <td>B 1, B 2</td> <td>7 以上</td> <td>58 以下</td> <td>16 以上</td> </tr> <tr> <td>C 1, C 2</td> <td>10 以上</td> <td>45 以下</td> <td>16 以上</td> </tr> <tr> <td>D 1, D 2</td> <td>4 以上</td> <td>80 以下</td> <td>7 以上</td> </tr> </tbody> </table>	区分	動作利得 (dB)	半値幅 (度)	前後比 (dB)	回波係数 (dB)	V SWR	A 1, A 2	5.5 以上	60 以下	12 以上	75	2.5 以下	B 1, B 2	7 以上	58 以下	16 以上	C 1, C 2	10 以上	45 以下	16 以上	D 1, D 2	4 以上	80 以下	7 以上	修正
区分	動作利得	半値幅	前後比	V SWR																																											
A	5.5dB 以上	60° 以下	12dB 以上	2.5 以下																																											
B	7dB 以上	58° 以下	16dB 以上																																												
C	8dB 以上																																														
D	3dB 以上				80° 以下	7dB 以上																																									
区分	動作利得 (dB)	半値幅 (度)	前後比 (dB)	回波係数 (dB)	V SWR																																										
A 1, A 2	5.5 以上	60 以下	12 以上	75	2.5 以下																																										
B 1, B 2	7 以上	58 以下	16 以上																																												
C 1, C 2	10 以上	45 以下	16 以上																																												
D 1, D 2	4 以上	80 以下	7 以上																																												
P13	<p>4. 構造 地上デジタルテレビジョン放送ホーム受信アンテナは、以下の構造とする。</p> <p>(1) 屋外に設置可能な構造であること。</p> <p>(2) 区分Dのアンテナは、アンテナ素子部分が樹脂等で覆われていること。</p> <p>(3) 区分A・B・Cのアンテナにおいては、本体や防水キャップ等に黄色の表示をしていること。</p>	<p>4. 構造 地上デジタルテレビジョン放送ホーム受信アンテナは、以下の構造とする。</p> <p>(1) 屋外に設置可能な構造であること。</p> <p>(2) 区分D1・D2のアンテナは、アンテナ素子部分が樹脂等で覆われていること。</p> <p>(3) 区分A1・B1・C1のアンテナにおいては、本体や防水キャップ等に黄色の表示をしていること。なお、区分A1・B1・C1以外のアンテナは本体や防水キャップ等に</p>	修正																																												

		黄色の表示は使用しないこと。	
	<p>5. 申請 申請は、区分毎に次の書類を一式とし、書面とCD媒体による電子データ（PDF）（カラー部分はカラー）各1部を受信システム事業委員会に提出する。なお、変更については、「6. 登録の変更」の項による。</p> <p>(1) デジタルハイビジョン受信マーク 地上デジタルテレビジョン放送ホーム受信アンテナ登録申請書（様式1）</p> <p>(2) 社内試験成績書（様式2）</p> <p>(3) 写真（サービス版程度）（様式3）外観写真においては、カラー写真とする。</p> <p>(4) 取扱説明書（又は施工説明書）</p> <p>(5) 自己チェックリスト（様式15）</p> <p>備考 ① 添付書類：5項の(2)(3)(4)は型名ごとにホチキスなどにより綴じる。</p>	<p>5. 申請 申請は、区分毎に次の書類を一式とし、書面とCD媒体による電子データ（PDF）（カラー部分はカラー）各1部を受信システム事業委員会に提出する。なお、変更については、「7. 登録の変更」の項による。</p> <p>(1) デジタルハイビジョン受信マーク 地上デジタルテレビジョン放送ホーム受信アンテナ登録申請書（様式1）</p> <p>(2) 社内試験成績書（様式2a or 2b）</p> <p>(3) 写真（L版以上）（様式3）外観写真においては、カラー写真とする。</p> <p>(4) 取扱説明書（又は施工説明書）</p> <p>(5) 自己チェックリスト（様式15）</p> <p>備考 ① 添付申請書類：5項の(1)(2)(3)(4)(5)は型名ごとにホチキスなどにより綴じる。</p>	修正
	<p>6. 社内試験</p> <p>6.1 試験方法 JEITA CP-5105B によることを原則とするが、等価な別法で行っても可とする。ただし、別法を用いたときは、その方法を明記する。</p> <p>6.2 試験項目 JEITA CPR-5106 に示す項目とし、様式は JEITA CP-5105B に準じた自社の様式とする。（後掲の様式2参照）</p>	<p>6. 社内試験</p> <p>6.1 試験方法 JEITA CP-5105C によることを原則とするが、等価な別法で行っても可とする。ただし、別法を用いたときは、その方法を明記する。</p> <p>6.2 試験項目 JEITA CPR-5106A に示す項目とし、様式は JEITA CP-5105C に準じた自社の様式とする。（後掲の様式2a、2b参照）</p>	修正
P15	<p>様式 申請者 記入箇所</p> <p>(申請者)</p> <p>会社名 印</p> <p>担当責任者</p> <p>役職名</p> <p>氏名 印</p> <p>連絡先氏名</p> <p>電話番号</p>	<p>社名 社印</p> <p>(申請責任者)</p> <p>役職名</p> <p>氏名 責任者印</p> <p>(連絡担当者)</p> <p>氏名</p> <p>電話番号</p>	修正
	<p>備考</p> <p>OEM受給製品（該当する場合のみ記載する）</p>	<p>備考</p> <p>OEM受給製品（該当する場合のみ記載する）</p> <p>出力インピーダンスは75Ωとする。</p>	修正

<p>P16</p>	<p>様式 2</p> <p>社 内 試 験 成 績 書</p> <p>年 月 日</p> <p>アンテナ区分 _____ アンテナの形式 _____ 自社製名 _____ 会社名 _____</p> <table border="1"> <tr><td colspan="4">動作利得</td></tr> <tr><td>試験周波数 (MHz)</td><td>470</td><td>620</td><td>770</td></tr> <tr><td>規格 (dB)</td><td colspan="3">〇.〇以上</td></tr> <tr><td>動作利得 (dB)</td><td></td><td></td><td></td></tr> </table> <table border="1"> <tr><td colspan="4">半値幅</td></tr> <tr><td>試験周波数 (MHz)</td><td>470</td><td>620</td><td>770</td></tr> <tr><td>規格 (°)</td><td colspan="3">〇〇.〇以下</td></tr> <tr><td>半値幅 (°)</td><td></td><td></td><td></td></tr> </table> <table border="1"> <tr><td colspan="4">前後比</td></tr> <tr><td>試験周波数 (MHz)</td><td>470</td><td>620</td><td>770</td></tr> <tr><td>規格 (dB)</td><td colspan="3">〇〇以上</td></tr> <tr><td>前後比 (dB)</td><td></td><td></td><td></td></tr> </table> <table border="1"> <tr><td colspan="4">VSWR</td></tr> <tr><td>試験周波数 (MHz)</td><td>470</td><td>620</td><td>770</td></tr> <tr><td>規格</td><td colspan="3">2.5以下</td></tr> <tr><td>VSWR</td><td></td><td></td><td></td></tr> </table> <p>記入上の注意 (1) 測定値を記入すること。(1)の数第1位まで)</p>	動作利得				試験周波数 (MHz)	470	620	770	規格 (dB)	〇.〇以上			動作利得 (dB)				半値幅				試験周波数 (MHz)	470	620	770	規格 (°)	〇〇.〇以下			半値幅 (°)				前後比				試験周波数 (MHz)	470	620	770	規格 (dB)	〇〇以上			前後比 (dB)				VSWR				試験周波数 (MHz)	470	620	770	規格	2.5以下			VSWR				<p>様式 2</p> <p>社 内 試 験 成 績 書</p> <p>20 年 月 日</p> <p>アンテナ区分 _____ アンテナの形式 _____ 自社製名 _____ 会社名 _____</p> <table border="1"> <tr><td colspan="4">動作利得</td></tr> <tr><td>試験周波数 (MHz)</td><td>470</td><td>590</td><td>710</td></tr> <tr><td>規格 (dB)</td><td colspan="3">〇.〇以上</td></tr> <tr><td>動作利得 (dB)</td><td></td><td></td><td></td></tr> </table> <table border="1"> <tr><td colspan="4">半値幅</td></tr> <tr><td>試験周波数 (MHz)</td><td>470</td><td>590</td><td>710</td></tr> <tr><td>規格 (°)</td><td colspan="3">〇〇.〇以下</td></tr> <tr><td>半値幅 (°)</td><td></td><td></td><td></td></tr> </table> <table border="1"> <tr><td colspan="4">前後比</td></tr> <tr><td>試験周波数 (MHz)</td><td>470</td><td>590</td><td>710</td></tr> <tr><td>規格 (dB)</td><td colspan="3">〇〇以上</td></tr> <tr><td>前後比 (dB)</td><td></td><td></td><td></td></tr> </table> <table border="1"> <tr><td colspan="4">VSWR</td></tr> <tr><td>試験周波数 (MHz)</td><td>470</td><td>590</td><td>710</td></tr> <tr><td>規格</td><td colspan="3">2.5以下</td></tr> <tr><td>VSWR</td><td></td><td></td><td></td></tr> </table> <p>注：出カインピーダンスは75Ωとする。</p> <p>記入上の注意 測定値は1数点第1位まで記入すること。</p>	動作利得				試験周波数 (MHz)	470	590	710	規格 (dB)	〇.〇以上			動作利得 (dB)				半値幅				試験周波数 (MHz)	470	590	710	規格 (°)	〇〇.〇以下			半値幅 (°)				前後比				試験周波数 (MHz)	470	590	710	規格 (dB)	〇〇以上			前後比 (dB)				VSWR				試験周波数 (MHz)	470	590	710	規格	2.5以下			VSWR				<p>修正</p>																																																																
動作利得																																																																																																																																																																																																			
試験周波数 (MHz)	470	620	770																																																																																																																																																																																																
規格 (dB)	〇.〇以上																																																																																																																																																																																																		
動作利得 (dB)																																																																																																																																																																																																			
半値幅																																																																																																																																																																																																			
試験周波数 (MHz)	470	620	770																																																																																																																																																																																																
規格 (°)	〇〇.〇以下																																																																																																																																																																																																		
半値幅 (°)																																																																																																																																																																																																			
前後比																																																																																																																																																																																																			
試験周波数 (MHz)	470	620	770																																																																																																																																																																																																
規格 (dB)	〇〇以上																																																																																																																																																																																																		
前後比 (dB)																																																																																																																																																																																																			
VSWR																																																																																																																																																																																																			
試験周波数 (MHz)	470	620	770																																																																																																																																																																																																
規格	2.5以下																																																																																																																																																																																																		
VSWR																																																																																																																																																																																																			
動作利得																																																																																																																																																																																																			
試験周波数 (MHz)	470	590	710																																																																																																																																																																																																
規格 (dB)	〇.〇以上																																																																																																																																																																																																		
動作利得 (dB)																																																																																																																																																																																																			
半値幅																																																																																																																																																																																																			
試験周波数 (MHz)	470	590	710																																																																																																																																																																																																
規格 (°)	〇〇.〇以下																																																																																																																																																																																																		
半値幅 (°)																																																																																																																																																																																																			
前後比																																																																																																																																																																																																			
試験周波数 (MHz)	470	590	710																																																																																																																																																																																																
規格 (dB)	〇〇以上																																																																																																																																																																																																		
前後比 (dB)																																																																																																																																																																																																			
VSWR																																																																																																																																																																																																			
試験周波数 (MHz)	470	590	710																																																																																																																																																																																																
規格	2.5以下																																																																																																																																																																																																		
VSWR																																																																																																																																																																																																			
<p>P17</p>	<p>様式 2</p> <p>社 内 試 験 成 績 書</p> <p>年 月 日</p> <p>アンテナ区分 _____ アンテナの形式 _____ 自社製名 _____ 会社名 _____</p> <table border="1"> <tr><td colspan="4">動作利得</td></tr> <tr><td>試験周波数 (MHz)</td><td>470</td><td>620</td><td>770</td></tr> <tr><td>規格 (dB)</td><td colspan="3">〇.〇以上</td></tr> <tr><td>動作利得 (dB)</td><td></td><td></td><td></td></tr> </table> <table border="1"> <tr><td colspan="4">半値幅</td></tr> <tr><td>試験周波数 (MHz)</td><td>470</td><td>620</td><td>770</td></tr> <tr><td>規格 (°)</td><td colspan="3">〇〇.〇以下</td></tr> <tr><td>半値幅 (°)</td><td></td><td></td><td></td></tr> </table> <table border="1"> <tr><td colspan="4">前後比</td></tr> <tr><td>試験周波数 (MHz)</td><td>470</td><td>620</td><td>770</td></tr> <tr><td>規格 (dB)</td><td colspan="3">〇〇以上</td></tr> <tr><td>前後比 (dB)</td><td></td><td></td><td></td></tr> </table> <table border="1"> <tr><td colspan="4">VSWR</td></tr> <tr><td>試験周波数 (MHz)</td><td>470</td><td>620</td><td>770</td></tr> <tr><td>規格</td><td colspan="3">2.5以下</td></tr> <tr><td>VSWR</td><td></td><td></td><td></td></tr> </table> <p>記入上の注意 (1) 測定値を記入すること。(1)の数第1位まで)</p>	動作利得				試験周波数 (MHz)	470	620	770	規格 (dB)	〇.〇以上			動作利得 (dB)				半値幅				試験周波数 (MHz)	470	620	770	規格 (°)	〇〇.〇以下			半値幅 (°)				前後比				試験周波数 (MHz)	470	620	770	規格 (dB)	〇〇以上			前後比 (dB)				VSWR				試験周波数 (MHz)	470	620	770	規格	2.5以下			VSWR				<p>様式 2</p> <p>社 内 試 験 成 績 書</p> <p>20 年 月 日</p> <p>アンテナ区分 _____ アンテナの形式 _____ 自社製名 _____ 会社名 _____</p> <table border="1"> <tr><td colspan="4">動作利得</td></tr> <tr><td>試験周波数 (MHz)</td><td>470</td><td>590</td><td>710</td></tr> <tr><td>規格 (dB)</td><td colspan="3">〇.〇以上</td></tr> <tr><td>動作利得 (dB)</td><td></td><td></td><td></td></tr> </table> <table border="1"> <tr><td colspan="4">半値幅</td></tr> <tr><td>試験周波数 (MHz)</td><td>470</td><td>590</td><td>710</td></tr> <tr><td>規格 (°)</td><td colspan="3">〇〇.〇以下</td></tr> <tr><td>半値幅 (°)</td><td></td><td></td><td></td></tr> </table> <table border="1"> <tr><td colspan="4">前後比</td></tr> <tr><td>試験周波数 (MHz)</td><td>470</td><td>590</td><td>710</td></tr> <tr><td>規格 (dB)</td><td colspan="3">〇〇以上</td></tr> <tr><td>前後比 (dB)</td><td></td><td></td><td></td></tr> </table> <table border="1"> <tr><td colspan="4">VSWR</td></tr> <tr><td>試験周波数 (MHz)</td><td>470</td><td>590</td><td>710</td></tr> <tr><td>規格</td><td colspan="3">2.5以下</td></tr> <tr><td>VSWR</td><td></td><td></td><td></td></tr> </table> <p>注：出カインピーダンスは75Ωとする。</p> <p>記入上の注意 測定値は1数点第1位まで記入すること。</p> <p>様式 2</p> <p>社 内 試 験 成 績 書</p> <p>20 年 月 日</p> <p>アンテナ区分 _____ アンテナの形式 _____ 自社製名 _____ 会社名 _____</p> <table border="1"> <tr><td colspan="4">動作利得</td></tr> <tr><td>試験周波数 (MHz)</td><td>470</td><td>590</td><td>602</td></tr> <tr><td>規格 (dB)</td><td colspan="3">〇.〇以上</td></tr> <tr><td>動作利得 (dB)</td><td></td><td></td><td></td></tr> </table> <table border="1"> <tr><td colspan="4">半値幅</td></tr> <tr><td>試験周波数 (MHz)</td><td>470</td><td>590</td><td>602</td></tr> <tr><td>規格 (°)</td><td colspan="3">〇〇.〇以下</td></tr> <tr><td>半値幅 (°)</td><td></td><td></td><td></td></tr> </table> <table border="1"> <tr><td colspan="4">前後比</td></tr> <tr><td>試験周波数 (MHz)</td><td>470</td><td>590</td><td>602</td></tr> <tr><td>規格 (dB)</td><td colspan="3">〇〇以上</td></tr> <tr><td>前後比 (dB)</td><td></td><td></td><td></td></tr> </table> <table border="1"> <tr><td colspan="4">VSWR</td></tr> <tr><td>試験周波数 (MHz)</td><td>470</td><td>590</td><td>602</td></tr> <tr><td>規格</td><td colspan="3">2.5以下</td></tr> <tr><td>VSWR</td><td></td><td></td><td></td></tr> </table> <p>注：出カインピーダンスは75Ωとする。</p> <p>記入上の注意 測定値は1数点第1位まで記入すること。</p>	動作利得				試験周波数 (MHz)	470	590	710	規格 (dB)	〇.〇以上			動作利得 (dB)				半値幅				試験周波数 (MHz)	470	590	710	規格 (°)	〇〇.〇以下			半値幅 (°)				前後比				試験周波数 (MHz)	470	590	710	規格 (dB)	〇〇以上			前後比 (dB)				VSWR				試験周波数 (MHz)	470	590	710	規格	2.5以下			VSWR				動作利得				試験周波数 (MHz)	470	590	602	規格 (dB)	〇.〇以上			動作利得 (dB)				半値幅				試験周波数 (MHz)	470	590	602	規格 (°)	〇〇.〇以下			半値幅 (°)				前後比				試験周波数 (MHz)	470	590	602	規格 (dB)	〇〇以上			前後比 (dB)				VSWR				試験周波数 (MHz)	470	590	602	規格	2.5以下			VSWR				<p>修正</p>
動作利得																																																																																																																																																																																																			
試験周波数 (MHz)	470	620	770																																																																																																																																																																																																
規格 (dB)	〇.〇以上																																																																																																																																																																																																		
動作利得 (dB)																																																																																																																																																																																																			
半値幅																																																																																																																																																																																																			
試験周波数 (MHz)	470	620	770																																																																																																																																																																																																
規格 (°)	〇〇.〇以下																																																																																																																																																																																																		
半値幅 (°)																																																																																																																																																																																																			
前後比																																																																																																																																																																																																			
試験周波数 (MHz)	470	620	770																																																																																																																																																																																																
規格 (dB)	〇〇以上																																																																																																																																																																																																		
前後比 (dB)																																																																																																																																																																																																			
VSWR																																																																																																																																																																																																			
試験周波数 (MHz)	470	620	770																																																																																																																																																																																																
規格	2.5以下																																																																																																																																																																																																		
VSWR																																																																																																																																																																																																			
動作利得																																																																																																																																																																																																			
試験周波数 (MHz)	470	590	710																																																																																																																																																																																																
規格 (dB)	〇.〇以上																																																																																																																																																																																																		
動作利得 (dB)																																																																																																																																																																																																			
半値幅																																																																																																																																																																																																			
試験周波数 (MHz)	470	590	710																																																																																																																																																																																																
規格 (°)	〇〇.〇以下																																																																																																																																																																																																		
半値幅 (°)																																																																																																																																																																																																			
前後比																																																																																																																																																																																																			
試験周波数 (MHz)	470	590	710																																																																																																																																																																																																
規格 (dB)	〇〇以上																																																																																																																																																																																																		
前後比 (dB)																																																																																																																																																																																																			
VSWR																																																																																																																																																																																																			
試験周波数 (MHz)	470	590	710																																																																																																																																																																																																
規格	2.5以下																																																																																																																																																																																																		
VSWR																																																																																																																																																																																																			
動作利得																																																																																																																																																																																																			
試験周波数 (MHz)	470	590	602																																																																																																																																																																																																
規格 (dB)	〇.〇以上																																																																																																																																																																																																		
動作利得 (dB)																																																																																																																																																																																																			
半値幅																																																																																																																																																																																																			
試験周波数 (MHz)	470	590	602																																																																																																																																																																																																
規格 (°)	〇〇.〇以下																																																																																																																																																																																																		
半値幅 (°)																																																																																																																																																																																																			
前後比																																																																																																																																																																																																			
試験周波数 (MHz)	470	590	602																																																																																																																																																																																																
規格 (dB)	〇〇以上																																																																																																																																																																																																		
前後比 (dB)																																																																																																																																																																																																			
VSWR																																																																																																																																																																																																			
試験周波数 (MHz)	470	590	602																																																																																																																																																																																																
規格	2.5以下																																																																																																																																																																																																		
VSWR																																																																																																																																																																																																			

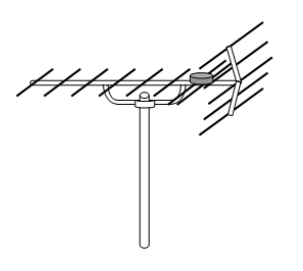
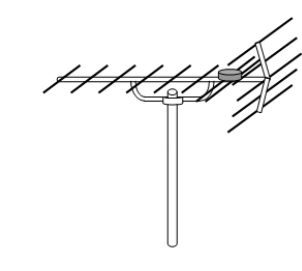
<p>P17 (P18)</p>	<p>様式 3. 外観写真.</p> <p>出.</p> <table border="1"> <tr> <td>アンテナ区分:</td> <td colspan="3"></td> </tr> <tr> <td>アンテナ形式 (*):</td> <td>Y _____</td> <td>自社型名:</td> <td>_____</td> </tr> <tr> <td></td> <td>N _____</td> <td></td> <td>_____</td> </tr> <tr> <td>撮影年月日:</td> <td>年 月 日</td> <td>会社名:</td> <td>_____</td> </tr> </table> <p>(*): 本欄(表2)の表示例参照.</p> <div style="border: 1px dashed black; padding: 5px; text-align: center;"> <p>外観形状が明確に確認できる方向から写したものを...</p>  </div>	アンテナ区分:				アンテナ形式 (*):	Y _____	自社型名:	_____		N _____		_____	撮影年月日:	年 月 日	会社名:	_____	<p>様式 3. 外観写真.</p> <table border="1"> <tr> <td>アンテナ区分:</td> <td colspan="3"></td> </tr> <tr> <td>アンテナ形式 (*):</td> <td>Y _____</td> <td>自社型名:</td> <td>_____</td> </tr> <tr> <td></td> <td>N _____</td> <td></td> <td>_____</td> </tr> <tr> <td>撮影年月日:</td> <td>20 年 月 日</td> <td>会社名:</td> <td>_____</td> </tr> </table> <p>(*): 本欄(表2)の表示例参照.</p> <div style="border: 1px dashed black; padding: 5px; text-align: center;"> <p>外観形状や色相が明確に確認できる方向から撮影した鮮明な写真を台付すること。(G版以上).</p>  </div>	アンテナ区分:				アンテナ形式 (*):	Y _____	自社型名:	_____		N _____		_____	撮影年月日:	20 年 月 日	会社名:	_____	<p>修正</p>																																				
アンテナ区分:																																																																							
アンテナ形式 (*):	Y _____	自社型名:	_____																																																																				
	N _____		_____																																																																				
撮影年月日:	年 月 日	会社名:	_____																																																																				
アンテナ区分:																																																																							
アンテナ形式 (*):	Y _____	自社型名:	_____																																																																				
	N _____		_____																																																																				
撮影年月日:	20 年 月 日	会社名:	_____																																																																				
<p>P20 (P21)</p>	<p>表2 電気的性能.</p> <p>区分B</p> <table border="1"> <thead> <tr> <th>項目</th> <th>定 格</th> </tr> </thead> <tbody> <tr> <td>帯域</td> <td>11.7~12.75 GHz, I F = 10.52~20.11 MHz.</td> </tr> <tr> <td>G/T</td> <td>図1のカーブ値以上であることとし、 下限値は18dB/Kとする。</td> </tr> <tr> <td>指向性</td> <td>有効口径80cm未満: 図2のAカーブ値に適合すること。 有効口径80cm以上: 図2のA'カーブ値に適合すること。</td> </tr> <tr> <td>交差偏波特性</td> <td>有効口径80cm未満: 図2のBカーブ値に適合すること。 有効口径80cm以上: 図2のB'カーブ値に適合すること。</td> </tr> <tr> <td>コンバータ出力V SWR</td> <td>2.5以下。</td> </tr> <tr> <td>コンバータ電圧</td> <td>D C 13.2~16.5V (15V) 4W以下。</td> </tr> <tr> <td>局部発振位相雑音</td> <td>-52dBc/Hz (1kHz オフセット) 以下、 -70dBc/Hz (3kHz オフセット) 以下、 -80dBc/Hz (10kHz オフセット) 以下。</td> </tr> </tbody> </table> <p>注(3) 区分BのBS帯域の指向性、交差偏波特性は図2のカーブを適用する。</p> <p>区分C</p> <table border="1"> <thead> <tr> <th>項目</th> <th>定 格</th> </tr> </thead> <tbody> <tr> <td>帯域</td> <td>11.7~12.75 GHz, I F = 10.52~20.11 MHz.</td> </tr> <tr> <td>G/T</td> <td>図1のカーブ値以上であることとし、 下限値は18dB/Kとする。</td> </tr> <tr> <td>指向性</td> <td>有効口径80cm未満: 図2のAカーブ値に適合すること。 有効口径80cm以上: 図2のA'カーブ値に適合すること。</td> </tr> <tr> <td>交差偏波特性</td> <td>有効口径80cm未満: 図2のBカーブ値に適合すること。 有効口径80cm以上: 図2のB'カーブ値に適合すること。</td> </tr> <tr> <td>コンバータ出力V SWR</td> <td>2.5以下。</td> </tr> <tr> <td>コンバータ電圧 (電圧切替形の組合)</td> <td>右旋円偏波: D C 13.5~16.5V (15V) 4W以下、 左旋円偏波: D C 9.5~12.0V (11V) 3W以下。</td> </tr> <tr> <td>局部発振位相雑音</td> <td>-52dBc/Hz (1kHz オフセット) 以下、 -70dBc/Hz (3kHz オフセット) 以下、 -80dBc/Hz (10kHz オフセット) 以下。</td> </tr> </tbody> </table> <p>注(4) 区分CのBS帯域の指向性、交差偏波特性は図2のカーブを適用する。 注(5) コンバータ電圧の電圧切替方式において右旋円偏波(11V)の場合に3W以下としたのは、一般的にコンバータの電圧値は電圧値が15/11Vと変化してもほとんど変化しないので、もしこれを右旋円偏波(15V)の場合と同じく4W以下とすれば、チューナなどの駆動出力側に必要以上の電力増強能力を要求することになるためである。ただし、チューナなど</p>	項目	定 格	帯域	11.7~12.75 GHz, I F = 10.52~20.11 MHz.	G/T	図1のカーブ値以上であることとし、 下限値は18dB/Kとする。	指向性	有効口径80cm未満: 図2のAカーブ値に適合すること。 有効口径80cm以上: 図2のA'カーブ値に適合すること。	交差偏波特性	有効口径80cm未満: 図2のBカーブ値に適合すること。 有効口径80cm以上: 図2のB'カーブ値に適合すること。	コンバータ出力V SWR	2.5以下。	コンバータ電圧	D C 13.2~16.5V (15V) 4W以下。	局部発振位相雑音	-52dBc/Hz (1kHz オフセット) 以下、 -70dBc/Hz (3kHz オフセット) 以下、 -80dBc/Hz (10kHz オフセット) 以下。	項目	定 格	帯域	11.7~12.75 GHz, I F = 10.52~20.11 MHz.	G/T	図1のカーブ値以上であることとし、 下限値は18dB/Kとする。	指向性	有効口径80cm未満: 図2のAカーブ値に適合すること。 有効口径80cm以上: 図2のA'カーブ値に適合すること。	交差偏波特性	有効口径80cm未満: 図2のBカーブ値に適合すること。 有効口径80cm以上: 図2のB'カーブ値に適合すること。	コンバータ出力V SWR	2.5以下。	コンバータ電圧 (電圧切替形の組合)	右旋円偏波: D C 13.5~16.5V (15V) 4W以下、 左旋円偏波: D C 9.5~12.0V (11V) 3W以下。	局部発振位相雑音	-52dBc/Hz (1kHz オフセット) 以下、 -70dBc/Hz (3kHz オフセット) 以下、 -80dBc/Hz (10kHz オフセット) 以下。	<p>表2 電気的性能.</p> <p>区分B</p> <table border="1"> <thead> <tr> <th>項目</th> <th>定 格</th> </tr> </thead> <tbody> <tr> <td>帯域</td> <td>11.7~12.75 GHz, I F = 10.52~20.11 MHz.</td> </tr> <tr> <td>G/T</td> <td>図1のカーブ値以上であることとし、 下限値は18dB/Kとする。</td> </tr> <tr> <td>指向性</td> <td>図2のAカーブ値に適合すること。 図2のBカーブ値に適合すること。</td> </tr> <tr> <td>交差偏波特性</td> <td>図2のBカーブ値に適合すること。</td> </tr> <tr> <td>出力インピーダンス</td> <td>75Ω (F形 C15形)</td> </tr> <tr> <td>コンバータ出力V SWR</td> <td>2.5以下。</td> </tr> <tr> <td>コンバータ電圧</td> <td>D C 13.2~16.5V (15V) 4W以下。</td> </tr> <tr> <td>局部発振位相雑音</td> <td>-52dBc/Hz (1kHz オフセット) 以下、 -70dBc/Hz (3kHz オフセット) 以下、 -80dBc/Hz (10kHz オフセット) 以下。</td> </tr> </tbody> </table> <p>注(4) 区分BのBS-C帯域の指向性、交差偏波特性は図2のカーブを適用する。</p> <p>区分C</p> <table border="1"> <thead> <tr> <th>項目</th> <th>定 格</th> </tr> </thead> <tbody> <tr> <td>帯域</td> <td>11.7~12.75 GHz, I F = 10.52~20.11 MHz.</td> </tr> <tr> <td>G/T</td> <td>図1のカーブ値以上であることとし、 下限値は18dB/Kとする。</td> </tr> <tr> <td>指向性</td> <td>図2のAカーブ値に適合すること。 図2のBカーブ値に適合すること。</td> </tr> <tr> <td>交差偏波特性</td> <td>図2のBカーブ値に適合すること。</td> </tr> <tr> <td>出力インピーダンス</td> <td>75Ω (F形 C15形)</td> </tr> <tr> <td>コンバータ出力V SWR</td> <td>2.5以下。</td> </tr> <tr> <td>コンバータ電圧 (電圧切替形の組合)</td> <td>右旋円偏波: D C 13.5~16.5V (15V) 4W以下、 左旋円偏波: D C 9.5~12.0V (11V) 3W以下。</td> </tr> <tr> <td>局部発振位相雑音</td> <td>-52dBc/Hz (1kHz オフセット) 以下、 -70dBc/Hz (3kHz オフセット) 以下、 -80dBc/Hz (10kHz オフセット) 以下。</td> </tr> </tbody> </table> <p>注(4) 区分CのBS-C帯域の指向性、交差偏波特性は図2のカーブを適用する。 注(5) コンバータ電圧の電圧切替方式において左旋円偏波(11V)の場合に3W以下としたのは、一般的にコンバータの電圧値は電圧値が15/11Vと変化してもほとんど変化しないので、もしこれを右旋円偏波(15V)の場合と同じく4W以下とすれば、チューナなどの駆動出力側に必要以上の電力増強能力を要求することになるためである。ただし、チューナなど</p>	項目	定 格	帯域	11.7~12.75 GHz, I F = 10.52~20.11 MHz.	G/T	図1のカーブ値以上であることとし、 下限値は18dB/Kとする。	指向性	図2のAカーブ値に適合すること。 図2のBカーブ値に適合すること。	交差偏波特性	図2のBカーブ値に適合すること。	出力インピーダンス	75Ω (F形 C15形)	コンバータ出力V SWR	2.5以下。	コンバータ電圧	D C 13.2~16.5V (15V) 4W以下。	局部発振位相雑音	-52dBc/Hz (1kHz オフセット) 以下、 -70dBc/Hz (3kHz オフセット) 以下、 -80dBc/Hz (10kHz オフセット) 以下。	項目	定 格	帯域	11.7~12.75 GHz, I F = 10.52~20.11 MHz.	G/T	図1のカーブ値以上であることとし、 下限値は18dB/Kとする。	指向性	図2のAカーブ値に適合すること。 図2のBカーブ値に適合すること。	交差偏波特性	図2のBカーブ値に適合すること。	出力インピーダンス	75Ω (F形 C15形)	コンバータ出力V SWR	2.5以下。	コンバータ電圧 (電圧切替形の組合)	右旋円偏波: D C 13.5~16.5V (15V) 4W以下、 左旋円偏波: D C 9.5~12.0V (11V) 3W以下。	局部発振位相雑音	-52dBc/Hz (1kHz オフセット) 以下、 -70dBc/Hz (3kHz オフセット) 以下、 -80dBc/Hz (10kHz オフセット) 以下。	<p>修正</p>
項目	定 格																																																																						
帯域	11.7~12.75 GHz, I F = 10.52~20.11 MHz.																																																																						
G/T	図1のカーブ値以上であることとし、 下限値は18dB/Kとする。																																																																						
指向性	有効口径80cm未満: 図2のAカーブ値に適合すること。 有効口径80cm以上: 図2のA'カーブ値に適合すること。																																																																						
交差偏波特性	有効口径80cm未満: 図2のBカーブ値に適合すること。 有効口径80cm以上: 図2のB'カーブ値に適合すること。																																																																						
コンバータ出力V SWR	2.5以下。																																																																						
コンバータ電圧	D C 13.2~16.5V (15V) 4W以下。																																																																						
局部発振位相雑音	-52dBc/Hz (1kHz オフセット) 以下、 -70dBc/Hz (3kHz オフセット) 以下、 -80dBc/Hz (10kHz オフセット) 以下。																																																																						
項目	定 格																																																																						
帯域	11.7~12.75 GHz, I F = 10.52~20.11 MHz.																																																																						
G/T	図1のカーブ値以上であることとし、 下限値は18dB/Kとする。																																																																						
指向性	有効口径80cm未満: 図2のAカーブ値に適合すること。 有効口径80cm以上: 図2のA'カーブ値に適合すること。																																																																						
交差偏波特性	有効口径80cm未満: 図2のBカーブ値に適合すること。 有効口径80cm以上: 図2のB'カーブ値に適合すること。																																																																						
コンバータ出力V SWR	2.5以下。																																																																						
コンバータ電圧 (電圧切替形の組合)	右旋円偏波: D C 13.5~16.5V (15V) 4W以下、 左旋円偏波: D C 9.5~12.0V (11V) 3W以下。																																																																						
局部発振位相雑音	-52dBc/Hz (1kHz オフセット) 以下、 -70dBc/Hz (3kHz オフセット) 以下、 -80dBc/Hz (10kHz オフセット) 以下。																																																																						
項目	定 格																																																																						
帯域	11.7~12.75 GHz, I F = 10.52~20.11 MHz.																																																																						
G/T	図1のカーブ値以上であることとし、 下限値は18dB/Kとする。																																																																						
指向性	図2のAカーブ値に適合すること。 図2のBカーブ値に適合すること。																																																																						
交差偏波特性	図2のBカーブ値に適合すること。																																																																						
出力インピーダンス	75Ω (F形 C15形)																																																																						
コンバータ出力V SWR	2.5以下。																																																																						
コンバータ電圧	D C 13.2~16.5V (15V) 4W以下。																																																																						
局部発振位相雑音	-52dBc/Hz (1kHz オフセット) 以下、 -70dBc/Hz (3kHz オフセット) 以下、 -80dBc/Hz (10kHz オフセット) 以下。																																																																						
項目	定 格																																																																						
帯域	11.7~12.75 GHz, I F = 10.52~20.11 MHz.																																																																						
G/T	図1のカーブ値以上であることとし、 下限値は18dB/Kとする。																																																																						
指向性	図2のAカーブ値に適合すること。 図2のBカーブ値に適合すること。																																																																						
交差偏波特性	図2のBカーブ値に適合すること。																																																																						
出力インピーダンス	75Ω (F形 C15形)																																																																						
コンバータ出力V SWR	2.5以下。																																																																						
コンバータ電圧 (電圧切替形の組合)	右旋円偏波: D C 13.5~16.5V (15V) 4W以下、 左旋円偏波: D C 9.5~12.0V (11V) 3W以下。																																																																						
局部発振位相雑音	-52dBc/Hz (1kHz オフセット) 以下、 -70dBc/Hz (3kHz オフセット) 以下、 -80dBc/Hz (10kHz オフセット) 以下。																																																																						

P22
(P23)

図2 指向性及び交差偏波特性のカーブ（P45の例） 区分B及び区分C。

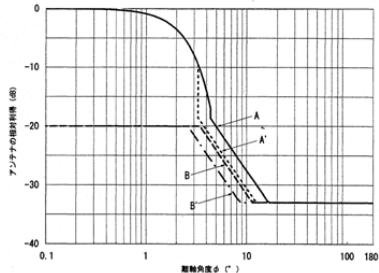

注(8) 指向性及び交差偏波特性の指定平面は次による。
 ①パラボラアンテナ及び円形波面アンテナなど放射特性が軸対称なアンテナについては、従来の一般的な取付状況で水平面とする。
 ②双葉又は方形波面アンテナなど放射特性が軸対称でないアンテナについては、別に定める傾斜面とする。（参照1の図参照）
 注(9) 図2の指向性及び交差偏波特性のカーブは表3～表4による。



図2 指向性及び交差偏波特性のカーブ（P45の例）—区分B及び区分C。

注(8) 指向性及び交差偏波特性の指定平面は次による。
 ①パラボラアンテナ及び円形波面アンテナなど放射特性が軸対称なアンテナについては、従来の一般的な取付状況で水平面とする。
 ②双葉又は方形波面アンテナなど放射特性が軸対称でないアンテナについては、別に定める傾斜面とする。（参照1の図参照）
 注(9) 図2の指向性及び交差偏波特性のカーブは表3～表4による。

修正

P23
(P24)

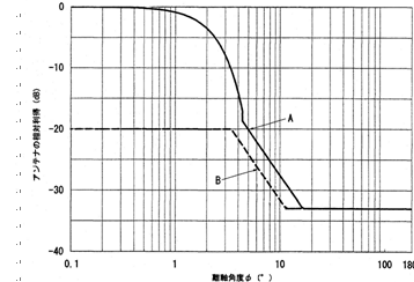
表3 指向性 区分B及び区分C。

Aカーブ		A'カーブ	
離軸角度φ(°)	相対利得(dB)	離軸角度φ(°)	相対利得(dB)
0 ~ 4.4	-2.5・10 ⁻⁴ ・φ ² /λ ²	0 ~ 3.3	-2.5・10 ⁻⁴ ・φ ² /λ ²
4.4 ~ 16.4	-(0.6+25・log φ)	3.3 ~ 12.5	-(0.6+25・log φ)
16.4 ~ 180	-33	12.5 ~ 180	-33

備考 Aカーブは有効口径50cm未満の場合、A'カーブは有効口径50cm以上の場合とする。
 注(10) Aカーブにおいてはφ<4.4°、A'カーブにおいてはφ<3.3°を除く各離軸角度の範囲において基準値を超える角度幅の合計が10%以内であることを（但しφ<4.4°については、飛び出し1dB以内を公差として認める。）
 注(11) A、A'カーブにおけるφはD=0.45mを適用する。ただし、0.45m以下のアンテナに対しては、アンテナ径を適用してもよい。λ:波長(m)。

表4 交差偏波特性 区分B及び区分C。

Bカーブ		B'カーブ	
離軸角度φ(°)	相対利得(dB)	離軸角度φ(°)	相対利得(dB)
0 ~ 3.5	-20	0 ~ 2.6	-20
3.5 ~ 11.4	-(0.6+25・log φ)	2.6 ~ 8.6	-(0.6+25・log φ)
11.4 ~ 180	-33	8.6 ~ 180	-33

備考 Bカーブは有効口径50cm未満の場合、B'カーブは有効口径50cm以上の場合とする。
 注(12) Bカーブにおいてはφ<3.5°、B'カーブにおいてはφ<2.6°を除く各離軸角度の範囲において基準値を超える角度幅の合計が10%以内であることを（但しφ<3.5°については、飛び出し1dB以内を公差として認めるものとする。）

表3 指向性

Aカーブ		A'カーブ	
離軸角度φ(°)	相対利得(dB)	離軸角度φ(°)	相対利得(dB)
0 ~ 4.4	-2.5・10 ⁻⁴ ・φ ² /λ ²	0 ~ 3.3	-2.5・10 ⁻⁴ ・φ ² /λ ²
4.4 ~ 16.4	-(0.6+25・log φ)	3.3 ~ 12.5	-(0.6+25・log φ)
16.4 ~ 180	-33	12.5 ~ 180	-33

備考 Aカーブは有効口径50cm以下の場合、A'カーブは有効口径50cmを超える場合とする。
 注(10) Aカーブにおいてはφ<4.4°、A'カーブにおいてはφ<3.3°を除く各離軸角度の範囲において基準値を超える角度幅の合計が10%以内であることを（但しφ<4.4°については、飛び出し1dB以内を公差として認める。）
 注(11) A、A'カーブにおけるφはD=0.45mを適用する。ただし、0.45m以下のアンテナに対しては、アンテナ径を適用してもよい。λ:波長(m)。

表4 交差偏波特性

Bカーブ		B'カーブ	
離軸角度φ(°)	相対利得(dB)	離軸角度φ(°)	相対利得(dB)
0 ~ 3.5	-20	0 ~ 2.6	-20
3.5 ~ 11.4	-(0.6+25・log φ)	2.6 ~ 8.6	-(0.6+25・log φ)
11.4 ~ 180	-33	8.6 ~ 180	-33

備考 Bカーブは有効口径50cm以下の場合、B'カーブは有効口径50cmを超える場合とする。
 注(10) Bカーブにおいてはφ<3.5°、B'カーブにおいてはφ<2.6°を除く各離軸角度の範囲において基準値を超える角度幅の合計が10%以内であることを（但しφ<3.5°については、飛び出し1dB以内を公差として認めるものとする。）

修正

P24
(P25)

4. 申請 申請は、区分毎に次の書類を一式とし、書面とCD媒体による電子データ（PDF）（カラー部分はカラー）各1部を受信システム事業委員会に提出する。なお、変更については、「6. 登録の変更」の項による。

(1) デジタルハイビジョン受信マーク
衛星放送ホーム受信アンテナ登録申請書（様式4）

(2) 社内試験成績書（様式5）

指向性・交差偏波特性の注(10)から(12)において基準値を超える指向性或いは交差偏波特性がある場合には、基準値を超える角度幅が10%以内であることを証明する拡大データと計算資料を添付する。

(3) 写真（サービス版程度）（様式6）

外観写真においては、カラー写真

4. 申請 申請は、区分毎に次の書類を一式とし、書面とCD媒体による電子データ（PDF）（カラー部分はカラー）各1部を受信システム事業委員会に提出する。なお、変更については、「6. 登録の変更」の項による。

(1) デジタルハイビジョン受信マーク
衛星放送ホーム受信アンテナ登録申請書（様式4）

(2) 社内試験成績書（様式5）

指向性・交差偏波特性の注(8)から(10)において基準値を超える指向性或いは交差偏波特性がある場合には、基準値を超える角度幅が10%以内であることを証明する拡大データと計算資料を添付する。

(3) 写真（L版程度）（様式6）

外観写真においては、カラー写真

修正

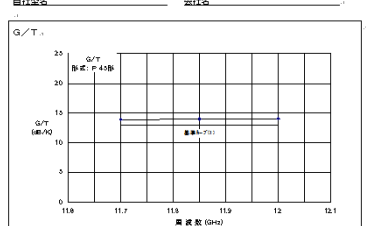
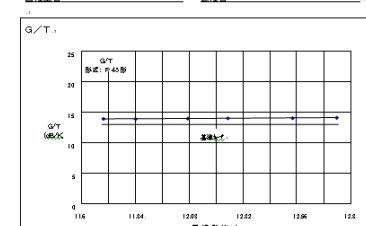
	<p>とする。</p> <p>(4) 取扱説明書 (又は施工説明書)</p> <p>(5) 自己チェックリスト (様式 16)</p> <p>備考 ① 添付書類: 4 項の(2)(3)(4)は型名ごとにホチキスなどにより綴じる。</p> <p>② OEMによる申請で申請対象品が製造元で既登録品や同時に申請中である場合、デジタルハイビジョン受信マーク申請機器OEM供給証明書(様式 13)を添付することにより、試験成績書(様式 5)の添付を省略することができ、「OEM受給製品」である旨を、登録申請書(様式 4)の備考欄に明記すること。</p> <p>③ 電子データのファイル名は、自社型名を記載すること。(1つの申請書にて複数申請する場合は代表する自社型名の後に他機種と記載すること。)</p>	<p>とする。</p> <p>(4) 取扱説明書 (又は施工説明書)</p> <p>(5) 自己チェックリスト (様式 16)</p> <p>備考 ① 添付申請書類は 4 項の(2)(3)(4)は型名ごとにホチキスなどにより綴じる。</p> <p>② OEMによる申請で申請対象品が製造元で既登録品や同時に申請中である場合、デジタルハイビジョン受信マーク申請機器OEM供給証明書(様式 13)を添付することにより、試験成績書(様式 5)の添付を省略することができ、「OEM受給製品」である旨を、登録申請書(様式 4)の備考欄に明記すること。</p> <p>③ 電子データのファイル名は、自社型名を記載すること。(1つの申請書にて複数申請する場合は代表する自社型名の後に他機種と記載すること。)</p>																																																																	
<p>P27 (P28)</p>	<p>記入例 衛星放送ホーム受信アンテナ G/T</p> <p>様式 5</p> <p>社 内 試 験 成 績 書 年 月 日</p> <p>アンテナ区分 _____ アンテナの形式 _____</p> <p>自社型名 _____ 会社名 _____</p>  <p>測定条件 仰角: 60° 気圧: 200hPa グラウンド: 銅板コンクリート</p> <table border="1"> <tr> <td colspan="4">45形の場合</td> </tr> <tr> <td>試験周波数(GHz)</td> <td>11.70</td> <td>11.85</td> <td>12.00</td> </tr> <tr> <td>規格 (dB/K)</td> <td colspan="3">13.0</td> </tr> <tr> <td>G/T(dB/K)</td> <td colspan="3"></td> </tr> </table> <table border="1"> <tr> <td colspan="4">75形の場合</td> </tr> <tr> <td>試験周波数(GHz)</td> <td>11.70</td> <td>11.85</td> <td>12.00</td> </tr> <tr> <td>規格 (dB/K)</td> <td colspan="3">14.6</td> </tr> <tr> <td>G/T(dB/K)</td> <td colspan="3"></td> </tr> </table> <p>上記表を付録し、測定値記入のこと(付録表第1位まで)</p>	45形の場合				試験周波数(GHz)	11.70	11.85	12.00	規格 (dB/K)	13.0			G/T(dB/K)				75形の場合				試験周波数(GHz)	11.70	11.85	12.00	規格 (dB/K)	14.6			G/T(dB/K)				<p>記入例 衛星放送ホーム受信アンテナ G/T</p> <p>様式 5</p> <p>社 内 試 験 成 績 書 年 月 日</p> <p>アンテナ区分 _____ アンテナの形式 _____</p> <p>自社型名 _____ 会社名 _____</p>  <p>測定条件 仰角: 60° 気圧: 200hPa グラウンド: 銅板コンクリート</p> <table border="1"> <tr> <td colspan="4">45形の場合</td> </tr> <tr> <td>試験周波数(GHz)</td> <td>11.70</td> <td>11.85</td> <td>12.00</td> </tr> <tr> <td>規格 (dB/K)</td> <td colspan="3">13.0</td> </tr> <tr> <td>G/T(dB/K)</td> <td colspan="3"></td> </tr> </table> <table border="1"> <tr> <td colspan="4">75形の場合</td> </tr> <tr> <td>試験周波数(GHz)</td> <td>12.25</td> <td>12.5</td> <td>12.75</td> </tr> <tr> <td>規格 (dB/K)</td> <td colspan="3">13.0</td> </tr> <tr> <td>G/T(dB/K)</td> <td colspan="3"></td> </tr> </table> <p>上記表を付録し、測定値記入のこと(付録表第1位まで)</p>	45形の場合				試験周波数(GHz)	11.70	11.85	12.00	規格 (dB/K)	13.0			G/T(dB/K)				75形の場合				試験周波数(GHz)	12.25	12.5	12.75	規格 (dB/K)	13.0			G/T(dB/K)				<p>修正</p>
45形の場合																																																																			
試験周波数(GHz)	11.70	11.85	12.00																																																																
規格 (dB/K)	13.0																																																																		
G/T(dB/K)																																																																			
75形の場合																																																																			
試験周波数(GHz)	11.70	11.85	12.00																																																																
規格 (dB/K)	14.6																																																																		
G/T(dB/K)																																																																			
45形の場合																																																																			
試験周波数(GHz)	11.70	11.85	12.00																																																																
規格 (dB/K)	13.0																																																																		
G/T(dB/K)																																																																			
75形の場合																																																																			
試験周波数(GHz)	12.25	12.5	12.75																																																																
規格 (dB/K)	13.0																																																																		
G/T(dB/K)																																																																			
<p>P28 (P29)</p>	<p>注 (1). G/Tの最低基準値は 13dB/K であり、60形程度以下のアンテナ口径では、この基準カーブを記載すること。</p> <p>基準値例</p> <table border="1"> <tr> <td>45形パラボラアンテナ</td> <td>13.0 dB/K</td> </tr> <tr> <td>50</td> <td>13.0 dB/K</td> </tr> <tr> <td>60</td> <td>13.0 dB/K</td> </tr> <tr> <td>75</td> <td>14.6 dB/K</td> </tr> </table>	45形パラボラアンテナ	13.0 dB/K	50	13.0 dB/K	60	13.0 dB/K	75	14.6 dB/K	<p>注 (1). G/Tの最低基準値は 13dB/K であり、60形程度以下のアンテナ口径では、この基準カーブを記載すること。</p> <p>基準値例</p> <table border="1"> <tr> <td>45形パラボラアンテナ</td> <td>13.0 dB/K</td> </tr> <tr> <td>50</td> <td>13.0 dB/K</td> </tr> <tr> <td>60</td> <td>13.0 dB/K</td> </tr> <tr> <td>75</td> <td>14.6 dB/K</td> </tr> </table>	45形パラボラアンテナ	13.0 dB/K	50	13.0 dB/K	60	13.0 dB/K	75	14.6 dB/K	<p>修正</p>																																																
45形パラボラアンテナ	13.0 dB/K																																																																		
50	13.0 dB/K																																																																		
60	13.0 dB/K																																																																		
75	14.6 dB/K																																																																		
45形パラボラアンテナ	13.0 dB/K																																																																		
50	13.0 dB/K																																																																		
60	13.0 dB/K																																																																		
75	14.6 dB/K																																																																		

	<p>90 16.1 dB/K 100 17.1 dB/K 120 18.6 dB/K</p> <p>備考 試験周波数は11.70GHz、11.85GHz、12.00GHz、12.25GHz、12.50GHz、12.75GHzの6周波数となる。また、B S帯域とC S帯域とは別々に表を作成のこと。なお、左旋円偏波も含む場合はそのときの測定データ・測定表も必要となる。</p>	<p>90 16.1 dB/K 100 17.1 dB/K 120 18.6 dB/K</p> <p>備考 試験周波数は11.70GHz、11.85GHz、12.00GHz、12.25GHz、12.50GHz、12.75GHzの6周波数となる。また、B S帯域とC S帯域とは別々に表を作成のこと。なお、左旋円偏波も含む場合はそのときの測定データ・測定表も必要となる。</p>	
<p>P29 (P30)</p>	<p>備考 試験周波数は1032MHz、1185MHz、1336MHz、1575MHz、1822MHz、2071MHzの6周波数となる。また、B S帯域とC S帯域とは別々に表を作成のこと。なお、左旋円偏波も含む場合はそのときの測定データ・測定表も必要となる。</p>	<p>備考 試験周波数は1032MHz、1260MHz、1489MHz、1575MHz、1822MHz、2071MHzの6周波数となる。また、B S帯域とC S帯域とは別々に表を作成のこと。なお、左旋円偏波も含む場合はそのときの測定データ・測定表も必要となる。</p>	<p>修正</p>
<p>P31 (P32)</p>	<p>記入例 衛星放送ホーム受信アンテナ 指向性測定表 様式5。</p> <p>年月日</p> <p>社内試験成績書</p> <p>アンテナ区分 C アンテナの形式 自社製名 会社名</p> <p>指向性 有効口径60cm未満の場合 ①B S帯域の場合 測定点 (度) 4.4, 8.8, 13.2, 17.6, ~180 規格値 (dB) -18.7以下 -26.2以下 -30.6以下 -33以下 -33以下 測定値 (dB) 上記表を作成し、測定値を記入のこと(対象点第1位まで)</p> <p>②C S帯域 (右旋円偏波) の場合 測定点 (度) 4.4, 8.8, 13.2, 17.6, ~180 規格値 (dB) -18.7以下 -26.2以下 -30.6以下 -33以下 -33以下 測定値 (dB) 上記表を作成し、測定値を記入のこと(対象点第1位まで)</p> <p>③C S帯域 (左旋円偏波) の場合 測定点 (度) 4.4, 8.8, 13.2, 17.6, ~180 規格値 (dB) -18.7以下 -26.2以下 -30.6以下 -33以下 -33以下 測定値 (dB) 上記表を作成し、測定値を記入のこと(対象点第1位まで)</p> <p>有効口径80cm以上の場合 ①B S帯域の場合 測定点 (度) 3.3, 4.4, 8.8, 13.2, 17.6~180 規格値 (dB) -18.6以下 -21.7以下 -23.2以下 -33以下 -33以下 測定値 (dB) 上記表を作成し、測定値を記入のこと(対象点第1位まで)</p> <p>②C S帯域 (右旋円偏波) の場合 測定点 (度) 3.3, 4.4, 8.8, 13.2, 17.6~180 規格値 (dB) -18.6以下 -21.7以下 -23.2以下 -33以下 -33以下 測定値 (dB) 上記表を作成し、測定値を記入のこと(対象点第1位まで)</p> <p>③C S帯域 (左旋円偏波) の場合 測定点 (度) 3.3, 4.4, 8.8, 13.2, 17.6~180 規格値 (dB) -18.6以下 -21.7以下 -23.2以下 -33以下 -33以下 測定値 (dB) 上記表を作成し、測定値を記入のこと(対象点第1位まで)</p>	<p>記入例 衛星放送ホーム受信アンテナ 指向性測定表 様式5。</p> <p>年月日</p> <p>社内試験成績書</p> <p>アンテナ区分 C アンテナの形式 自社製名 会社名</p> <p>指向性 有効口径60cm以下 ①B S帯域の場合 測定点 (度) 4.4, 8.8, 13.2, 17.6, ~180 規格値 (dB) -18.7以下 -26.2以下 -30.6以下 -33以下 -33以下 測定値 (dB) 上記表を作成し、測定値を記入のこと(対象点第1位まで)</p> <p>②C S帯域 (右旋円偏波) の場合 測定点 (度) 4.4, 8.8, 13.2, 17.6, ~180 規格値 (dB) -18.7以下 -26.2以下 -30.6以下 -33以下 -33以下 測定値 (dB) 上記表を作成し、測定値を記入のこと(対象点第1位まで)</p> <p>③C S帯域 (左旋円偏波) の場合 測定点 (度) 4.4, 8.8, 13.2, 17.6, ~180 規格値 (dB) -18.7以下 -26.2以下 -30.6以下 -33以下 -33以下 測定値 (dB) 上記表を作成し、測定値を記入のこと(対象点第1位まで)</p>	<p>修正</p>
<p>P33 (P34)</p>	<p>記入上の注意事項 (1) (*) 本細則図2による基準カーブは必ず記入すること。 (2) 区分Bの試験周波数は、11.70GHz、11.85GHz、12.00GHz、12.25GHz、12.50GHz、12.75GHzの6周波数とし、この測定データも添付し、測定データは、数値が容易に判読できるように配慮すること。 (3) (2)項に加え区分Cの試験周波数は、12.25GHz、12.50GHz、12.75GHzの3</p>	<p>記入上の注意事項 (1) (*) 本細則図2による基準カーブは必ず記入すること。 (2) 区分Bの試験周波数は、11.70GHz、11.85GHz、12.00GHz、12.25GHz、12.50GHz、12.75GHzの6周波数とし、この測定データも添付し、測定データは、数値が容易に判読できるように配慮すること。 (3) (2)項に加え区分Cの試験周波数は、12.25GHz、12.50GHz、12.75GHzの3</p>	<p>修正</p>

	<p>周波数左旋円偏波の測定データも添付し、測定データは数値が容易に判読できるように配慮すること。</p>	<p>周波数左旋円偏波の測定データも添付し、測定データは数値が容易に判読できるように配慮すること。</p> <p>備考 測定表は指向特性の測定データ（試験周波数）11.70GHz、11.85GHz、12.00GHz、12.25GHz、12.50GHz、12.75GHzの6周波数のうち最悪値を記入のこと。また、B S帯域とC S帯域とは別々に表を作成のこと。なお、左旋円偏波も含む場合はそのときの測定データも必要となる。測定データは試験周波数別に添付のこと。</p>	
P35 (P36)	<p>記入上の注意事項</p> <p>(1) (*) 本細則図2による基準カーブは必ず記入すること。</p> <p>(2) 区分Bの試験周波数は、11.70GHz、11.85GHz、12.00GHz、12.25GHz、12.50GHz、12.75GHzの6周波数とし、この測定データも添付し、測定データは、数値が容易に判読できるように配慮すること。</p> <p>(3) (2)項に加え区分Cの試験周波数は、12.25GHz、12.50GHz、12.75GHzの3周波数左旋円偏波の測定データも添付し、測定データは数値が容易に判読できるように配慮すること。</p> <p>備考 測定表は交差偏波特性の測定データ（試験周波数）11.70GHz、11.85GHz、12.00GHz、12.25GHz、12.50GHz、12.75GHzの6周波数のうち最悪値を記入のこと。また、B S帯域とC S帯域とは別々に表を作成のこと。なお、左旋円偏波も含む場合はそのときの測定データも必要となる。測定データは試験周波数別に添付のこと。</p>	<p>記入上の注意事項</p> <p>(1) (*) 本細則図2による基準カーブは必ず記入すること。</p> <p>(2) 区分Bの試験周波数は、11.70GHz、11.85GHz、12.00GHz、12.25GHz、12.50GHz、12.75GHzの6周波数とし、この測定データも添付し、測定データは、数値が容易に判読できるように配慮すること。</p> <p>(3) (2)項に加え区分Cの試験周波数は、12.25GHz、12.50GHz、12.75GHzの3周波数左旋円偏波の測定データも添付し、測定データは数値が容易に判読できるように配慮すること。</p> <p>備考 様式5の測定表は指向特性の測定データ（試験周波数）11.70GHz、11.85GHz、12.00GHz、12.25GHz、12.50GHz、12.75GHzの6周波数のうち最悪値を記入のこと。また、B S帯域とC S帯域とは別々に表を作成のこと。なお、左旋円偏波も含む場合はそのときの測定データも必要となる。測定データは試験周波数別に添付のこと。</p>	修正
P38 (P39)	<p>記入上の注意事項</p> <p>(1) (*) 本細則図2による基準カーブは必ず記入すること。</p> <p>(2) 区分Bの試験周波数は、11.70GHz、11.85GHz、12.00GHz、12.25GHz、12.50GHz、12.75GHzの6周波数とし、この測定データも添付し、測定データは、数値が容易に判読できるように配慮すること。</p> <p>(3) (2)項に加え区分Cの試験周波数は、12.25GHz、12.50GHz、12.75GHzの3</p>	<p>記入上の注意事項</p> <p>(1) (*) 本細則図2による基準カーブは必ず記入すること。</p> <p>(2) 区分Bの試験周波数は、11.70GHz、11.85GHz、12.00GHz、12.25GHz、12.50GHz、12.75GHzの6周波数とし、この測定データも添付し、測定データは、数値が容易に判読できるように配慮すること。</p> <p>(3) (2)項に加え区分Cの試験周波数は、12.25GHz、12.50GHz、12.75GHzの3</p>	追加

周波数左旋円偏波の測定データも添付し、測定データは数値が容易に判読できるように配慮すること。

周波数左旋円偏波の測定データも添付し、測定データは数値が容易に判読できるように配慮すること。

備考 様式5の測定表は交差偏波特性の測定ポイント（試験周波数）11.70GHz、11.85GHz、12.00GHz、12.25GHz、12.50GHz、12.75GHzの6周波数のうち最悪値を記入のこと。また、BS帯域とCS帯域とは別々に表を作成のこと。なお、左旋円偏波も含む場合はそのときの測定データも必要となる。測定データは試験周波数別に記載のこと。

P44
(P45)

デジタルハイビジョン受信マーク
ホーム受信システム機器運営細則

適用範囲 この細則はデジタルハイビジョン受信マーク「ホーム受信システム機器」の対像機器及びその電的的性能などについて規定する。

1. 用語の定義 この細則で用いる主な用語は JETR CP9-520E「ホーム受信システム機器」に準ずることとし本細則の申請、登録に際しての用語定義は次の通りとする。
基本帯域：表3に示す対像機器が具備しなくてはならない電送帯域で、UHFとBS・CS-I F帯域の両方の1帯域を具備している機器の略称・登録を可とする。
選択帯域：基本帯域を具備する機器に付帯して有することができる電送帯域で、電的的性能などは本細則に定める基準を満足していること。

2. 対像機器 対像機器は以下に示すとおりとする。
ブースタ(表2)、分配器(表4)、重畳降下(表5)、混合器・分波器(表6)、直列ユニット(表7)、ケーブル付分配器(表8)、ケーブル付分波器(表9)、TV接続ケーブル(表10)。

3. 使用帯域及び電的的性能
使用帯域の区分は表1のとおりとし、各機器の区分、電的的性能は表2～表9のとおりとする。ただし、指示なき性能については JETR CP9-520E のとおりとする。
なお、各機器の区分表示は CP9-520E による区分符号と異なるので注意すること。

表1 帯域区分

記号	周波数 (MHz)
F M	76~80
V H F (L)	90~100
V H F (H)	170~222
V H F	76~222
U H F	470~770
B S・C S-I F	1032~2150

備考 受動機器のBS・CS-I F用波長帯域については次の通りとする。
BS・CS-I F (I) : 1032~1430MHz
BS・CS-I F (II) : 1439~2150MHz

3-1 ブースタ区分及び電的的性能

基本(増幅)帯域	区分	
	雑音比音価型	低雑音型
UHF	1A	1B
UHF/BS・CS-I F	1C	1D
BS・CS-I F	1E	

デジタルハイビジョン受信マーク
ホーム受信システム機器運営細則

適用範囲 この細則はデジタルハイビジョン受信マーク「ホーム受信システム機器」の対像機器及びその電的的性能などについて規定する。

1. 用語の定義 この細則で用いる主な用語は JETR CP9-520E「ホーム受信システム機器」に準ずることとし本細則の申請、登録に際しての用語定義は次の通りとする。
基本帯域：表3に示す対像機器が具備しなくてはならない電送帯域で、UHFとBS・CS-I F帯域の両方の1帯域を具備している機器の略称・登録を可とする。
選択帯域：基本帯域を具備する機器に付帯して有することができる電送帯域で、電的的性能などは本細則に定める基準を満足していること。

2. 対像機器 対像機器は以下に示すとおりとする。
ブースタ(表2)、分配器(表4)、重畳降下(表5)、混合器・分波器(表6)、直列ユニット(表7)、ケーブル付分配器(表8)、ケーブル付分波器(表9)、TV接続ケーブル(表10)。

3. 使用帯域及び電的的性能
使用帯域の区分は表1のとおりとし、各機器の区分、電的的性能は表2～表9のとおりとする。ただし、指示なき性能については JETR CP9-520E のとおりとする。
なお、各機器の区分表示は CP9-520E による区分符号と異なるので注意すること。

表1 帯域区分

記号	周波数 (MHz)
F M	76~80
V H F (L)	90~100
V H F (H)	170~222
V H F	76~222
U H F	470~770
B S・C S-I F	1032~2150
B S・C S-I F (W)	1032~2602

備考 受動機器のBS・CS-I F用波長帯域区分については次の通りとする。

- BS-I F (I) : 1032~1430MHz
- CS-I F (I) : 1439~2150MHz
- V H F : 76~222MHz
- U H F : 470~770MHz
- BS-I F : 1032~1430MHz
- CS-I F : 1439~2150MHz
- CS-I F (W) : 2150~2602MHz

修正

P45
(P46)

表3 ブースタの電気的性能

項目	基本帯域		基本帯域(C)		基本帯域(F)
	VHF(L)	VHF(H)	UHF	FM	
利得(dB)	20以上	25以上	25以上	25以上	20以上
帯域内利得(全帯域)	20以下	40以下	20以下	20以下	20以下
雑音係数(dB)	—	—	—	—	2.5以下
定電圧レベル(MW/V)	90以上	80以上	95以上(7波)	95以上(4波)	90以上
電圧変動係数(%)	5以下	5以下	5以下	5以下	5以下
入出力不平衡損失(dB)	7.5以下	7.5以下	7.5以下	7.5以下	7.5以下
VSWR	2.0以下	2.0以下	2.0以下	2.0以下	2.0以下
電圧変動係数(%)	—	—	—	—	—
相互調波(dB)	-20以下	-20以下	-20以下	-20以下	-20以下
ハム調波(dB)	—	—	—	—	—
感度改善電圧(V)	—	—	—	—	14.5-15.5(4W以上)

注(1) UHF及びBS・CS-I F帯域の少くともどちらか一方の基本帯域を必ず増幅するブースタとする。選択帯域は増幅者が選択できるが選択した帯域は表3の規格を満足すること。なお、増幅せざる帯域については表3の規格を適用しないがパス損失があることを表記すること。

(2) 利得調整のあるものは最大増幅時とする。

(3) 直流供給電圧はブースタ本体からの供給または、本体を通過する標準とする。

(4) 電圧切換形コンバータへの増幅電圧は、右旋円偏波14.5-16.5V (4W以上)、左旋円偏波10.5-12.0V (3W以上)とする。

(5) VSWRは入出力端子での規格値とする。

(6) BS・CS-I F帯域の定電圧出力の波数24波は、BS放送の8波及び追加4波と110度CSデジタル放送の右旋円偏波12波の合計とする。

(7) 温度調整が施された3次の相互変調特性を記載するのではなく、温度調整が施さず測定したデータとする。規格式を以下に示す。
温度調整係数 $10 \log \left[\frac{1}{1 + 10 \log(n-1)} \right] - 6$ [dB]
ここに、n: 波数 (テレビチャンネル数)
6dB: 3次相互変調から温度調への換算補正値
なお、nはVHF広帯域の場合は7、帯域分割型の場合はVHF(L):2 VHF(H):5とする。

(8) ハム調波は直流電源をデジタル周波数変換から受電して稼働するブースタ(動作ラインブースタ)には適用しない。

(9) 直流電源を衛星アンテナなどに供給する機能を有するブースタには過電圧防止機能を有すること。また、電圧分離型ブースタは電圧降下防止機能を有すること。

(10) チルトを有する場合には、チルト調整(対称調整)からの増幅特性とする。
なお、チルト調整機能のあるものは増幅特性が最大となるチルトとする。

備考 (1) FM電波はVHF(L)のテレビ電波より強い増幅特性に、FM帯域阻止フィルタ等を内蔵しているものについては、FM帯域の規格は各項目とも参考値とする。
(2) 性能表示に際しては、その適用帯域を明示することとする。

修正

3-1 ブースタ区分および電気的性能

表2 ブースタ区分

基本(増幅)帯域	区分	
	雑音指数標準型	低雑音型
UHF	1A	1B
UHF/BS・CS-I F	1C	1D
UHF/BS・CS-I F(W)	1E	1F
BS・CS-I F	1G	—
BS・CS-I F(W)	1H	—

表3 ブースタの電気的性能

項目	選択帯域		基本帯域		基本帯域	
	FM	UHF	BS・CS-I F	BS・CS-I F(W)	—	—
利得(dB)	20以上	25以上	20以上	20以上	—	—
帯域内利得(全帯域)	2以下	5以下	5以下	5以下	—	—
雑音係数(任意の34MHz)	—	—	2以下	2以下	—	—
定電圧レベル(MW/V)	80以上	85以上(40dB)	95以上	95以上	—	—
電圧変動係数(%)	5以下	5以下	5以下	5以下	—	—
入出力不平衡損失(dB)	7.5(F形、CIS形)	7.5(F形、CIS形)	7.5(F形、CIS形)	7.5(F形、CIS形)	—	—
VSWR	3.0以下	3.0以下	2.5以下	2.5以下	—	—
相互調波(dB)	-72以下	-68以下	-58以下(24波)	-59以下(26波)	—	—
ハム調波	-50以下	-50以下	-50以下	-50以下	—	—
感度改善電圧(V)	—	—	14.5-16.5(4W)	—	—	—

注(1) UHF、BS・CS-I F帯域、BS・CS-I F(W)帯域の少くともどちらか一方の基本帯域を必ず増幅するブースタとする。選択帯域は増幅者が選択できるが選択した帯域は表3の規格を満足すること。なお、増幅せざる帯域については表3の規格を適用しないがパス損失があることを表記すること。

(2) 利得調整のあるものは電気的性能が最大増幅時とする。

(3) 直流供給電圧はブースタ本体からの供給または、本体を通過する標準とする。

(4) 電圧切換形コンバータへの増幅電圧は、右旋円偏波14.5-16.5V (4W以上)、左旋円偏波10.5-12.0V (3W以上)とする。

(5) VSWRは入出力端子での規格値とする。

(6) BS・CS-I F帯域の定電圧出力の波数24波は、BS放送の12波及び追加4波と110度CSデジタル放送の右旋円偏波12波の合計とする。

(7) BS・CS-I F(W)帯域の定電圧出力の波数26波は、BS放送の12波と110度CSデジタル放送の右旋円偏波12波の合計とする。
温度調整が施された3次の相互変調特性を記載するのではなく、温度調整が施さず測定したデータとする。規格式を以下に示す。温度調整係数 $10 \log \left[\frac{1}{1 + 10 \log(n-1)} \right] - 6$ [dB]
ここに、n: 波数 (テレビチャンネル数)
6dB: 3次相互変調から温度調への換算補正値
なお、nはVHF広帯域の場合は7、帯域分割型の場合はVHF(L):2 VHF(H):5とする。

(P47)

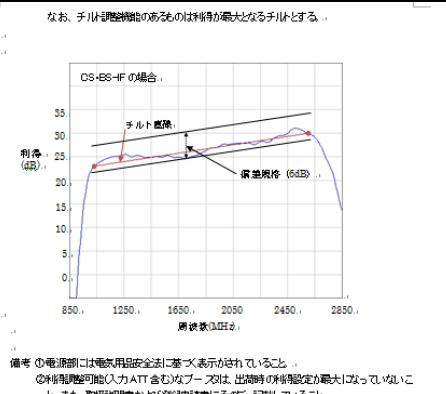

追加

(P48)

【図1】 UHF帯域の入力フィルタ減衰量の測定方法

測定周波数	
測定周波数	3次相互変調出力周波数
f1 = 470MHz	2f1 - f2 = 650MHz
f2 = 710MHz	2f1 - f3 = 690MHz
f3 = 725MHz	2f1 - f4 = 695MHz

ブースタの入力フィルタの特性を評価するために以下の測定を行う。

■測定方法

注(1) 測定周波数と出力レベルの調整が施され、スペクトラムライナが動作するのを防ぐため、測定周波数を減衰させ、必ず外部増幅器を挿入して入力フィルタを接続する。

(2) フィルタの過剰減衰防止のため、減衰量の他に4dBの減衰量を設ける。

(3) インピーダンス整合は、必要の場合のみ挿入する。

追加

(P49)		<p>項目 1 ■測定方法</p> <p>(1) 減衰係数増強は測定時に、減衰係数に測定増減を合わせた減衰係数増強 1、f_1 に合わせた減衰係数増強 2 の出力を算する。</p> <p>(2) 減衰係数の出力レベルが f_1 とも他測定増減出力レベルになる減衰係数増強の出力レベル及び増減係数を調整し、ひずみの減衰係数 R_1 を測定する。 その時の、f_1 の減衰係数増強 1 の出力レベルを E_1 とする。 3 次相互調波増減 D_4 の算出 $D_4 = E_1 - \text{②測定増減出力レベル (dB)}$</p> <p>(3) 前項(2) で測定した減衰係数増強 1 の測定増減 f_1 を f_2 に設定し、f_2 の出力レベルを E_2 で測定したひずみ増減 R_2 になるまで出力レベル調整する。 その時の、f_2 の減衰係数増強 1 の出力レベルを E_2 とする。</p> <p>(4) 125MHz における、入力電力増減量は下記式によって求める。 入力電力増減量 = $(E_2 - E_1)$ (dB)</p>	追加
-------	--	---	----

<p>P46 (P50)</p> <p>③電源端子は電気用品安全法に基づく表示がされていること。 ④特種用途可能なプースタは、出荷時の性能値が最大になっていること。また、取扱説明書および型録申請書にその旨を記載していること。</p> <p>3-2 分配器区分および電波的性能</p>	<p>表 4 分配器</p> <table border="1"> <thead> <tr> <th>区分</th> <th>機種</th> <th>帯域</th> <th>分配損失 (dB)</th> <th>端子間結合損失 (dB)</th> <th>入出力伝達損失 (dB)</th> <th>VSWR(1)</th> </tr> </thead> <tbody> <tr> <td rowspan="3">2A</td> <td rowspan="3">2分配器</td> <td>VHF</td> <td>4.0以下</td> <td>20以上</td> <td>75</td> <td>1.8以下</td> </tr> <tr> <td>UHF</td> <td>4.3以下</td> <td>18以上</td> <td>1.8以下</td> </tr> <tr> <td>BS-CS-HF(1)</td> <td>4.8以下</td> <td>15以上</td> <td>2.0以下</td> </tr> <tr> <td rowspan="3">2B</td> <td rowspan="3">3分配器</td> <td>VHF</td> <td>6.5以下</td> <td>20以上</td> <td>75</td> <td>1.8以下</td> </tr> <tr> <td>UHF</td> <td>7.5以下</td> <td>18以上</td> <td>1.8以下</td> </tr> <tr> <td>BS-CS-HF(1)</td> <td>8.0以下</td> <td>15以上</td> <td>2.0以下</td> </tr> <tr> <td rowspan="3">2C</td> <td rowspan="3">4分配器</td> <td>VHF</td> <td>8.0以下</td> <td>20以上</td> <td>75</td> <td>1.8以下</td> </tr> <tr> <td>UHF</td> <td>8.5以下</td> <td>18以上</td> <td>1.8以下</td> </tr> <tr> <td>BS-CS-HF(1)</td> <td>9.2以下</td> <td>15以上</td> <td>2.0以下</td> </tr> <tr> <td rowspan="3">2D</td> <td rowspan="3">6分配器</td> <td>VHF</td> <td>10.2以下</td> <td>20以上</td> <td>75</td> <td>1.8以下</td> </tr> <tr> <td>UHF</td> <td>11.3以下</td> <td>18以上</td> <td>1.8以下</td> </tr> <tr> <td>BS-CS-HF(1)</td> <td>13.0以下</td> <td>15以上</td> <td>2.0以下</td> </tr> <tr> <td rowspan="3">2E</td> <td rowspan="3">8分配器</td> <td>VHF</td> <td>12.0以下</td> <td>20以上</td> <td>75</td> <td>1.8以下</td> </tr> <tr> <td>UHF</td> <td>13.0以下</td> <td>18以上</td> <td>1.8以下</td> </tr> <tr> <td>BS-CS-HF(1)</td> <td>14.0以下</td> <td>15以上</td> <td>2.0以下</td> </tr> <tr> <td rowspan="3">2F</td> <td rowspan="3">5分配器</td> <td>VHF</td> <td>10.5以下</td> <td>20以上</td> <td>75</td> <td>1.8以下</td> </tr> <tr> <td>UHF</td> <td>10.5以下</td> <td>18以上</td> <td>1.8以下</td> </tr> <tr> <td>BS-CS-HF(1)</td> <td>11.5以下</td> <td>15以上</td> <td>2.0以下</td> </tr> </tbody> </table> <p>注(1) V SWRは全端子での規格値とする。</p>	区分	機種	帯域	分配損失 (dB)	端子間結合損失 (dB)	入出力伝達損失 (dB)	VSWR(1)	2A	2分配器	VHF	4.0以下	20以上	75	1.8以下	UHF	4.3以下	18以上	1.8以下	BS-CS-HF(1)	4.8以下	15以上	2.0以下	2B	3分配器	VHF	6.5以下	20以上	75	1.8以下	UHF	7.5以下	18以上	1.8以下	BS-CS-HF(1)	8.0以下	15以上	2.0以下	2C	4分配器	VHF	8.0以下	20以上	75	1.8以下	UHF	8.5以下	18以上	1.8以下	BS-CS-HF(1)	9.2以下	15以上	2.0以下	2D	6分配器	VHF	10.2以下	20以上	75	1.8以下	UHF	11.3以下	18以上	1.8以下	BS-CS-HF(1)	13.0以下	15以上	2.0以下	2E	8分配器	VHF	12.0以下	20以上	75	1.8以下	UHF	13.0以下	18以上	1.8以下	BS-CS-HF(1)	14.0以下	15以上	2.0以下	2F	5分配器	VHF	10.5以下	20以上	75	1.8以下	UHF	10.5以下	18以上	1.8以下	BS-CS-HF(1)	11.5以下	15以上	2.0以下	<p>3-2 分配器区分および電波的性能</p> <p>表 4 分配器</p> <table border="1"> <thead> <tr> <th>区分</th> <th>機種</th> <th>帯域</th> <th>分配損失 (dB)</th> <th>端子間結合損失 (dB)</th> <th>入出力伝達損失 (dB)</th> <th>VSWR(1)</th> </tr> </thead> <tbody> <tr> <td rowspan="3">2A</td> <td rowspan="3">2分配器</td> <td>VHF</td> <td>76~222</td> <td>4.0以下</td> <td>20.0以上</td> <td>75</td> <td>1.8以下</td> </tr> <tr> <td>UHF</td> <td>470~770</td> <td>4.3以下</td> <td>18.0以上</td> <td>1.8以下</td> </tr> <tr> <td>BS-CS-HF</td> <td>1032~1489</td> <td>5.0以下</td> <td>15.0以上</td> <td>2.0以下</td> </tr> <tr> <td rowspan="3">2B</td> <td rowspan="3">3分配器</td> <td>VHF</td> <td>1489~2150</td> <td>6.5以下</td> <td>15.0以上</td> <td>75</td> <td>1.8以下</td> </tr> <tr> <td>UHF</td> <td>2150~2602</td> <td>8.0以下</td> <td>13.0以上</td> <td>1.8以下</td> </tr> <tr> <td>BS-CS-HF</td> <td>16~222</td> <td>6.5以下</td> <td>20.0以上</td> <td>2.0以下</td> </tr> <tr> <td rowspan="3">2C</td> <td rowspan="3">4分配器</td> <td>VHF</td> <td>470~770</td> <td>7.5以下</td> <td>18.0以上</td> <td>75</td> <td>1.8以下</td> </tr> <tr> <td>UHF</td> <td>1032~1489</td> <td>8.0以下</td> <td>15.0以上</td> <td>1.8以下</td> </tr> <tr> <td>BS-CS-HF</td> <td>1489~2150</td> <td>10.0以下</td> <td>15.0以上</td> <td>2.0以下</td> </tr> <tr> <td rowspan="3">2D</td> <td rowspan="3">6分配器</td> <td>VHF</td> <td>2150~2602</td> <td>12.5以下</td> <td>13.0以上</td> <td>75</td> <td>2.5以下</td> </tr> <tr> <td>UHF</td> <td>76~222</td> <td>8.0以下</td> <td>20.0以上</td> <td>1.8以下</td> </tr> <tr> <td>BS-CS-HF</td> <td>470~770</td> <td>8.5以下</td> <td>18.0以上</td> <td>1.8以下</td> </tr> <tr> <td rowspan="3">2E</td> <td rowspan="3">8分配器</td> <td>VHF</td> <td>1032~1489</td> <td>9.8以下</td> <td>15.0以上</td> <td>75</td> <td>2.0以下</td> </tr> <tr> <td>UHF</td> <td>1489~2150</td> <td>11.5以下</td> <td>15.0以上</td> <td>1.8以下</td> </tr> <tr> <td>BS-CS-HF</td> <td>2150~2602</td> <td>14.5以下</td> <td>13.0以上</td> <td>2.5以下</td> </tr> <tr> <td rowspan="3">2F</td> <td rowspan="3">5分配器</td> <td>VHF</td> <td>76~222</td> <td>10.2以下</td> <td>20.0以上</td> <td>75</td> <td>1.8以下</td> </tr> <tr> <td>UHF</td> <td>470~770</td> <td>11.3以下</td> <td>18.0以上</td> <td>1.8以下</td> </tr> <tr> <td>BS-CS-HF</td> <td>1032~1489</td> <td>13.0以下</td> <td>15.0以上</td> <td>2.0以下</td> </tr> <tr> <td rowspan="3">2F</td> <td rowspan="3">5分配器</td> <td>VHF</td> <td>1489~2150</td> <td>15.5以下</td> <td>15.0以上</td> <td>75</td> <td>2.0以下</td> </tr> <tr> <td>UHF</td> <td>2150~2602</td> <td>17.5以下</td> <td>14.0以上</td> <td>2.5以下</td> </tr> <tr> <td>BS-CS-HF</td> <td>76~222</td> <td>12.0以下</td> <td>20.0以上</td> <td>1.8以下</td> </tr> </tbody> </table> <p>注(1) V SWRは全端子での規格値とする。</p>	区分	機種	帯域	分配損失 (dB)	端子間結合損失 (dB)	入出力伝達損失 (dB)	VSWR(1)	2A	2分配器	VHF	76~222	4.0以下	20.0以上	75	1.8以下	UHF	470~770	4.3以下	18.0以上	1.8以下	BS-CS-HF	1032~1489	5.0以下	15.0以上	2.0以下	2B	3分配器	VHF	1489~2150	6.5以下	15.0以上	75	1.8以下	UHF	2150~2602	8.0以下	13.0以上	1.8以下	BS-CS-HF	16~222	6.5以下	20.0以上	2.0以下	2C	4分配器	VHF	470~770	7.5以下	18.0以上	75	1.8以下	UHF	1032~1489	8.0以下	15.0以上	1.8以下	BS-CS-HF	1489~2150	10.0以下	15.0以上	2.0以下	2D	6分配器	VHF	2150~2602	12.5以下	13.0以上	75	2.5以下	UHF	76~222	8.0以下	20.0以上	1.8以下	BS-CS-HF	470~770	8.5以下	18.0以上	1.8以下	2E	8分配器	VHF	1032~1489	9.8以下	15.0以上	75	2.0以下	UHF	1489~2150	11.5以下	15.0以上	1.8以下	BS-CS-HF	2150~2602	14.5以下	13.0以上	2.5以下	2F	5分配器	VHF	76~222	10.2以下	20.0以上	75	1.8以下	UHF	470~770	11.3以下	18.0以上	1.8以下	BS-CS-HF	1032~1489	13.0以下	15.0以上	2.0以下	2F	5分配器	VHF	1489~2150	15.5以下	15.0以上	75	2.0以下	UHF	2150~2602	17.5以下	14.0以上	2.5以下	BS-CS-HF	76~222	12.0以下	20.0以上	1.8以下	修正
区分	機種	帯域	分配損失 (dB)	端子間結合損失 (dB)	入出力伝達損失 (dB)	VSWR(1)																																																																																																																																																																																																																																			
2A	2分配器	VHF	4.0以下	20以上	75	1.8以下																																																																																																																																																																																																																																			
		UHF	4.3以下	18以上	1.8以下																																																																																																																																																																																																																																				
		BS-CS-HF(1)	4.8以下	15以上	2.0以下																																																																																																																																																																																																																																				
2B	3分配器	VHF	6.5以下	20以上	75	1.8以下																																																																																																																																																																																																																																			
		UHF	7.5以下	18以上	1.8以下																																																																																																																																																																																																																																				
		BS-CS-HF(1)	8.0以下	15以上	2.0以下																																																																																																																																																																																																																																				
2C	4分配器	VHF	8.0以下	20以上	75	1.8以下																																																																																																																																																																																																																																			
		UHF	8.5以下	18以上	1.8以下																																																																																																																																																																																																																																				
		BS-CS-HF(1)	9.2以下	15以上	2.0以下																																																																																																																																																																																																																																				
2D	6分配器	VHF	10.2以下	20以上	75	1.8以下																																																																																																																																																																																																																																			
		UHF	11.3以下	18以上	1.8以下																																																																																																																																																																																																																																				
		BS-CS-HF(1)	13.0以下	15以上	2.0以下																																																																																																																																																																																																																																				
2E	8分配器	VHF	12.0以下	20以上	75	1.8以下																																																																																																																																																																																																																																			
		UHF	13.0以下	18以上	1.8以下																																																																																																																																																																																																																																				
		BS-CS-HF(1)	14.0以下	15以上	2.0以下																																																																																																																																																																																																																																				
2F	5分配器	VHF	10.5以下	20以上	75	1.8以下																																																																																																																																																																																																																																			
		UHF	10.5以下	18以上	1.8以下																																																																																																																																																																																																																																				
		BS-CS-HF(1)	11.5以下	15以上	2.0以下																																																																																																																																																																																																																																				
区分	機種	帯域	分配損失 (dB)	端子間結合損失 (dB)	入出力伝達損失 (dB)	VSWR(1)																																																																																																																																																																																																																																			
2A	2分配器	VHF	76~222	4.0以下	20.0以上	75	1.8以下																																																																																																																																																																																																																																		
		UHF	470~770	4.3以下	18.0以上	1.8以下																																																																																																																																																																																																																																			
		BS-CS-HF	1032~1489	5.0以下	15.0以上	2.0以下																																																																																																																																																																																																																																			
2B	3分配器	VHF	1489~2150	6.5以下	15.0以上	75	1.8以下																																																																																																																																																																																																																																		
		UHF	2150~2602	8.0以下	13.0以上	1.8以下																																																																																																																																																																																																																																			
		BS-CS-HF	16~222	6.5以下	20.0以上	2.0以下																																																																																																																																																																																																																																			
2C	4分配器	VHF	470~770	7.5以下	18.0以上	75	1.8以下																																																																																																																																																																																																																																		
		UHF	1032~1489	8.0以下	15.0以上	1.8以下																																																																																																																																																																																																																																			
		BS-CS-HF	1489~2150	10.0以下	15.0以上	2.0以下																																																																																																																																																																																																																																			
2D	6分配器	VHF	2150~2602	12.5以下	13.0以上	75	2.5以下																																																																																																																																																																																																																																		
		UHF	76~222	8.0以下	20.0以上	1.8以下																																																																																																																																																																																																																																			
		BS-CS-HF	470~770	8.5以下	18.0以上	1.8以下																																																																																																																																																																																																																																			
2E	8分配器	VHF	1032~1489	9.8以下	15.0以上	75	2.0以下																																																																																																																																																																																																																																		
		UHF	1489~2150	11.5以下	15.0以上	1.8以下																																																																																																																																																																																																																																			
		BS-CS-HF	2150~2602	14.5以下	13.0以上	2.5以下																																																																																																																																																																																																																																			
2F	5分配器	VHF	76~222	10.2以下	20.0以上	75	1.8以下																																																																																																																																																																																																																																		
		UHF	470~770	11.3以下	18.0以上	1.8以下																																																																																																																																																																																																																																			
		BS-CS-HF	1032~1489	13.0以下	15.0以上	2.0以下																																																																																																																																																																																																																																			
2F	5分配器	VHF	1489~2150	15.5以下	15.0以上	75	2.0以下																																																																																																																																																																																																																																		
		UHF	2150~2602	17.5以下	14.0以上	2.5以下																																																																																																																																																																																																																																			
		BS-CS-HF	76~222	12.0以下	20.0以上	1.8以下																																																																																																																																																																																																																																			

<p>P47 (P51)</p> <p>3-3 裏面端子区分および電波的性能</p> <p>表 5 裏面端子 (テレビ端子)</p> <table border="1"> <thead> <tr> <th>区分</th> <th>機種</th> <th>帯域</th> <th>挿入損失 (dB)</th> <th>端子間結合損失 (dB)</th> <th>入出力伝達損失 (dB)</th> <th>VSWR(1)</th> </tr> </thead> <tbody> <tr> <td rowspan="3">3A</td> <td rowspan="3">1端子型</td> <td>VHF</td> <td>0.5以下</td> <td>—</td> <td>75</td> <td>1.8以下</td> </tr> <tr> <td>UHF</td> <td>0.2以下</td> <td>—</td> <td>1.8以下</td> </tr> <tr> <td>BS-CS-HF(1)</td> <td>1.0以下</td> <td>—</td> <td>2.0以下</td> </tr> <tr> <td rowspan="3">3B</td> <td rowspan="3">2端子+分配型</td> <td>VHF</td> <td>1.8以下</td> <td>—</td> <td>75</td> <td>2.5以下</td> </tr> <tr> <td>UHF</td> <td>4.0以下</td> <td>20以上</td> <td>1.8以下</td> </tr> <tr> <td>BS-CS-HF(1)</td> <td>4.5以下</td> <td>18以上</td> <td>1.8以下</td> </tr> <tr> <td rowspan="3">3B</td> <td rowspan="3">2端子+分配型</td> <td>BS-CS-HF(2)</td> <td>4.8以下</td> <td>15以上</td> <td>2.0以下</td> </tr> <tr> <td>BS-CS-HF(2)</td> <td>7.0以下</td> <td>15以上</td> <td>2.5以下</td> </tr> </tbody> </table> <p>注(1) V SWRは全端子での規格値とする。</p> <p>3-4 混合器・分配器区分および電波的性能</p> <p>表 6 混合器・分配器</p> <table border="1"> <thead> <tr> <th>区分</th> <th>機種</th> <th>帯域</th> <th>透過損失 (dB)</th> <th>阻止帯域減衰量 (dB)</th> <th>入出力伝達損失 (dB)</th> <th>VSWR(1)</th> </tr> </thead> <tbody> <tr> <td rowspan="2">4A</td> <td rowspan="2">U/V+混合器</td> <td>VHF</td> <td>1.0以下</td> <td>20以上</td> <td>75</td> <td>2.0以下</td> </tr> <tr> <td>UHF</td> <td>1.5以下</td> <td>20以上</td> <td>2.2以下</td> </tr> <tr> <td rowspan="3">4B</td> <td rowspan="3">CS-B5/U+V混合器</td> <td>VHF-UHF</td> <td>1.5以下</td> <td>15以上</td> <td>75</td> <td>1.8以下</td> </tr> <tr> <td>BS-CS-HF(1)</td> <td>2.0以下</td> <td>20以上</td> <td>2.0以下</td> </tr> <tr> <td>BS-CS-HF(2)</td> <td>2.5以下</td> <td>18以上</td> <td>2.5以下</td> </tr> <tr> <td rowspan="3">4C</td> <td rowspan="3">CS-B5/U+V分配器</td> <td>VHF-UHF</td> <td>1.5以下</td> <td>15以上</td> <td>75</td> <td>1.8以下</td> </tr> <tr> <td>BS-CS-HF(1)</td> <td>2.0以下</td> <td>20以上</td> <td>2.0以下</td> </tr> <tr> <td>BS-CS-HF(2)</td> <td>2.5以下</td> <td>18以上</td> <td>2.5以下</td> </tr> </tbody> </table> <p>注(1) V SWRは全端子での規格値とする。</p>	区分	機種	帯域	挿入損失 (dB)	端子間結合損失 (dB)	入出力伝達損失 (dB)	VSWR(1)	3A	1端子型	VHF	0.5以下	—	75	1.8以下	UHF	0.2以下	—	1.8以下	BS-CS-HF(1)	1.0以下	—	2.0以下	3B	2端子+分配型	VHF	1.8以下	—	75	2.5以下	UHF	4.0以下	20以上	1.8以下	BS-CS-HF(1)	4.5以下	18以上	1.8以下	3B	2端子+分配型	BS-CS-HF(2)	4.8以下	15以上	2.0以下	BS-CS-HF(2)	7.0以下	15以上	2.5以下	区分	機種	帯域	透過損失 (dB)	阻止帯域減衰量 (dB)	入出力伝達損失 (dB)	VSWR(1)	4A	U/V+混合器	VHF	1.0以下	20以上	75	2.0以下	UHF	1.5以下	20以上	2.2以下	4B	CS-B5/U+V混合器	VHF-UHF	1.5以下	15以上	75	1.8以下	BS-CS-HF(1)	2.0以下	20以上	2.0以下	BS-CS-HF(2)	2.5以下	18以上	2.5以下	4C	CS-B5/U+V分配器	VHF-UHF	1.5以下	15以上	75	1.8以下	BS-CS-HF(1)	2.0以下	20以上	2.0以下	BS-CS-HF(2)	2.5以下	18以上	2.5以下	<p>3-3 裏面端子区分および電波的性能</p> <p>表 5 裏面端子 (テレビ端子)</p> <table border="1"> <thead> <tr> <th>区分</th> <th>機種</th> <th>帯域</th> <th>挿入損失 (dB)</th> <th>端子間結合損失 (dB)</th> <th>入出力伝達損失 (dB)</th> <th>VSWR(1)</th> </tr> </thead> <tbody> <tr> <td rowspan="3">3A</td> <td rowspan="3">1端子型</td> <td>VHF</td> <td>76~222</td> <td>0.5以下</td> <td>—</td> <td>75</td> <td>1.8以下</td> </tr> <tr> <td>UHF</td> <td>470~770</td> <td>0.2以下</td> <td>—</td> <td>1.8以下</td> </tr> <tr> <td>BS-CS-HF</td> <td>1032~1489</td> <td>1.0以下</td> <td>—</td> <td>2.0以下</td> </tr> <tr> <td rowspan="3">3B</td> <td rowspan="3">2端子+分配型</td> <td>VHF</td> <td>1489~2150</td> <td>1.8以下</td> <td>—</td> <td>75</td> <td>2.5以下</td> </tr> <tr> <td>UHF</td> <td>2150~2602</td> <td>4.0以下</td> <td>20.0以上</td> <td>1.8以下</td> </tr> <tr> <td>BS-CS-HF</td> <td>76~222</td> <td>4.0以下</td> <td>20.0以上</td> <td>1.8以下</td> </tr> <tr> <td rowspan="3">3B</td> <td rowspan="3">2端子+分配型</td> <td>BS-CS-HF</td> <td>470~770</td> <td>4.5以下</td> <td>18.0以上</td> <td>1.8以下</td> </tr> <tr> <td>BS-CS-HF</td> <td>1032~1489</td> <td>5.0以下</td> <td>15.0以上</td> <td>2.0以下</td> </tr> <tr> <td>BS-CS-HF</td> <td>1489~2150</td> <td>7.0以下</td> <td>15.0以上</td> <td>2.5以下</td> </tr> <tr> <td rowspan="3">3B</td> <td rowspan="3">2端子+分配型</td> <td>BS-CS-HF</td> <td>2150~2602</td> <td>8.0以下</td> <td>13.0以上</td> <td>2.5以下</td> </tr> </tbody> </table> <p>注(1) V SWRは全端子での規格値とする。</p> <p>3-4 混合器・分配器区分および電波的性能</p> <p>表 6 混合器・分配器</p> <table border="1"> <thead> <tr> <th>区分</th> <th>機種</th> <th>帯域</th> <th>透過損失 (dB)</th> <th>阻止帯域減衰量 (dB)</th> <th>入出力伝達損失 (dB)</th> <th>VSWR(1)</th> </tr> </thead> <tbody> <tr> <td rowspan="2">4A</td> <td rowspan="2">U/V+混合器</td> <td>VHF</td> <td>76~222</td> <td>1.0以下</td> <td>20.0以上</td> <td>75</td> <td>2.0以下</td> </tr> <tr> <td>UHF</td> <td>470~770</td> <td>1.5以下</td> <td>20.0以上</td> <td>2.2以下</td> </tr> <tr> <td rowspan="3">4B</td> <td rowspan="3">CS-B5/U+V混合器</td> <td>VHF-UHF</td> <td>76~770</td> <td>1.5以下</td> <td>15.0以上</td> <td>75</td> <td>1.8以下</td> </tr> <tr> <td>BS-CS-HF</td> <td>1032~1489</td> <td>2.0以下</td> <td>20.0以上</td> <td>2.0以下</td> </tr> <tr> <td>BS-CS-HF</td> <td>1489~2150</td> <td>2.5以下</td> <td>18.0以上</td> <td>2.5以下</td> </tr> <tr> <td rowspan="3">4C</td> <td rowspan="3">CS-B5/U+V分配器</td> <td>VHF-UHF</td> <td>2150~2602</td> <td>3.0以下</td> <td>18.0以上</td> <td>75</td> <td>2.5以下</td> </tr> <tr> <td>BS-CS-HF</td> <td>76~770</td> <td>1.5以下</td> <td>15.0以上</td> <td>1.8以下</td> </tr> <tr> <td>BS-CS-HF</td> <td>1032~1489</td> <td>2.0以下</td> <td>20.0以上</td> <td>2.0以下</td> </tr> <tr> <td rowspan="3">4C</td> <td rowspan="3">CS-B5/U+V分配器</td> <td>BS-CS-HF</td> <td>1489~2150</td> <td>2.5以下</td> <td>18.0以上</td> <td>2.0以下</td> </tr> <tr> <td>BS-CS-HF</td> <td>2150~2602</td> <td>3.0以下</td> <td>18.0以上</td> <td>2.5以下</td> </tr> </tbody> </table> <p>注(1) V SWRは全端子での規格値とする。</p>	区分	機種	帯域	挿入損失 (dB)	端子間結合損失 (dB)	入出力伝達損失 (dB)	VSWR(1)	3A	1端子型	VHF	76~222	0.5以下	—	75	1.8以下	UHF	470~770	0.2以下	—	1.8以下	BS-CS-HF	1032~1489	1.0以下	—	2.0以下	3B	2端子+分配型	VHF	1489~2150	1.8以下	—	75	2.5以下	UHF	2150~2602	4.0以下	20.0以上	1.8以下	BS-CS-HF	76~222	4.0以下	20.0以上	1.8以下	3B	2端子+分配型	BS-CS-HF	470~770	4.5以下	18.0以上	1.8以下	BS-CS-HF	1032~1489	5.0以下	15.0以上	2.0以下	BS-CS-HF	1489~2150	7.0以下	15.0以上	2.5以下	3B	2端子+分配型	BS-CS-HF	2150~2602	8.0以下	13.0以上	2.5以下	区分	機種	帯域	透過損失 (dB)	阻止帯域減衰量 (dB)	入出力伝達損失 (dB)	VSWR(1)	4A	U/V+混合器	VHF	76~222	1.0以下	20.0以上	75	2.0以下	UHF	470~770	1.5以下	20.0以上	2.2以下	4B	CS-B5/U+V混合器	VHF-UHF	76~770	1.5以下	15.0以上	75	1.8以下	BS-CS-HF	1032~1489	2.0以下	20.0以上	2.0以下	BS-CS-HF	1489~2150	2.5以下	18.0以上	2.5以下	4C	CS-B5/U+V分配器	VHF-UHF	2150~2602	3.0以下	18.0以上	75	2.5以下	BS-CS-HF	76~770	1.5以下	15.0以上	1.8以下	BS-CS-HF	1032~1489	2.0以下	20.0以上	2.0以下	4C	CS-B5/U+V分配器	BS-CS-HF	1489~2150	2.5以下	18.0以上	2.0以下	BS-CS-HF	2150~2602	3.0以下	18.0以上	2.5以下	修正
区分	機種	帯域	挿入損失 (dB)	端子間結合損失 (dB)	入出力伝達損失 (dB)	VSWR(1)																																																																																																																																																																																																																																		
3A	1端子型	VHF	0.5以下	—	75	1.8以下																																																																																																																																																																																																																																		
		UHF	0.2以下	—	1.8以下																																																																																																																																																																																																																																			
		BS-CS-HF(1)	1.0以下	—	2.0以下																																																																																																																																																																																																																																			
3B	2端子+分配型	VHF	1.8以下	—	75	2.5以下																																																																																																																																																																																																																																		
		UHF	4.0以下	20以上	1.8以下																																																																																																																																																																																																																																			
		BS-CS-HF(1)	4.5以下	18以上	1.8以下																																																																																																																																																																																																																																			
3B	2端子+分配型	BS-CS-HF(2)	4.8以下	15以上	2.0以下																																																																																																																																																																																																																																			
		BS-CS-HF(2)	7.0以下	15以上	2.5以下																																																																																																																																																																																																																																			
		区分	機種	帯域	透過損失 (dB)	阻止帯域減衰量 (dB)	入出力伝達損失 (dB)	VSWR(1)																																																																																																																																																																																																																																
4A	U/V+混合器	VHF	1.0以下	20以上	75	2.0以下																																																																																																																																																																																																																																		
		UHF	1.5以下	20以上	2.2以下																																																																																																																																																																																																																																			
4B	CS-B5/U+V混合器	VHF-UHF	1.5以下	15以上	75	1.8以下																																																																																																																																																																																																																																		
		BS-CS-HF(1)	2.0以下	20以上	2.0以下																																																																																																																																																																																																																																			
		BS-CS-HF(2)	2.5以下	18以上	2.5以下																																																																																																																																																																																																																																			
4C	CS-B5/U+V分配器	VHF-UHF	1.5以下	15以上	75	1.8以下																																																																																																																																																																																																																																		
		BS-CS-HF(1)	2.0以下	20以上	2.0以下																																																																																																																																																																																																																																			
		BS-CS-HF(2)	2.5以下	18以上	2.5以下																																																																																																																																																																																																																																			
区分	機種	帯域	挿入損失 (dB)	端子間結合損失 (dB)	入出力伝達損失 (dB)	VSWR(1)																																																																																																																																																																																																																																		
3A	1端子型	VHF	76~222	0.5以下	—	75	1.8以下																																																																																																																																																																																																																																	
		UHF	470~770	0.2以下	—	1.8以下																																																																																																																																																																																																																																		
		BS-CS-HF	1032~1489	1.0以下	—	2.0以下																																																																																																																																																																																																																																		
3B	2端子+分配型	VHF	1489~2150	1.8以下	—	75	2.5以下																																																																																																																																																																																																																																	
		UHF	2150~2602	4.0以下	20.0以上	1.8以下																																																																																																																																																																																																																																		
		BS-CS-HF	76~222	4.0以下	20.0以上	1.8以下																																																																																																																																																																																																																																		
3B	2端子+分配型	BS-CS-HF	470~770	4.5以下	18.0以上	1.8以下																																																																																																																																																																																																																																		
		BS-CS-HF	1032~1489	5.0以下	15.0以上	2.0以下																																																																																																																																																																																																																																		
		BS-CS-HF	1489~2150	7.0以下	15.0以上	2.5以下																																																																																																																																																																																																																																		
3B	2端子+分配型	BS-CS-HF	2150~2602	8.0以下	13.0以上	2.5以下																																																																																																																																																																																																																																		
		区分	機種	帯域	透過損失 (dB)	阻止帯域減衰量 (dB)	入出力伝達損失 (dB)	VSWR(1)																																																																																																																																																																																																																																
		4A	U/V+混合器	VHF	76~222	1.0以下	20.0以上	75	2.0以下																																																																																																																																																																																																																															
UHF	470~770			1.5以下	20.0以上	2.2以下																																																																																																																																																																																																																																		
4B	CS-B5/U+V混合器	VHF-UHF	76~770	1.5以下	15.0以上	75	1.8以下																																																																																																																																																																																																																																	
		BS-CS-HF	1032~1489	2.0以下	20.0以上	2.0以下																																																																																																																																																																																																																																		
		BS-CS-HF	1489~2150	2.5以下	18.0以上	2.5以下																																																																																																																																																																																																																																		
4C	CS-B5/U+V分配器	VHF-UHF	2150~2602	3.0以下	18.0以上	75	2.5以下																																																																																																																																																																																																																																	
		BS-CS-HF	76~770	1.5以下	15.0以上	1.8以下																																																																																																																																																																																																																																		
		BS-CS-HF	1032~1489	2.0以下	20.0以上	2.0以下																																																																																																																																																																																																																																		
4C	CS-B5/U+V分配器	BS-CS-HF	1489~2150	2.5以下	18.0以上	2.0以下																																																																																																																																																																																																																																		
		BS-CS-HF	2150~2602	3.0以下	18.0以上	2.5以下																																																																																																																																																																																																																																		

P48 (P52) 3-5 直列ユニット区分および電圧仕様 修正

表7 直列ユニット

区分	機種	帯域	挿入損失 (dB)	帯域損失 (dB)	端子間帯域損失 (dB)	入出力コネクタ損失 (dB)	V SWR (%)
5A	1端子中継器	VHF	1.5以下	12以下	2.5以上	-	1.8以下
		UHF	2.0以下	15以下	20以上	-	1.8以下
		ES-CS-FP2	2.5以下	14以下	18以上	-	2.0以下
5B	1端子増幅器	VHF	-	9以下	-	-	1.8以下
		UHF	-	10以下	-	-	1.8以下
		ES-CS-FP2	-	11以下	-	-	2.0以下
5C	2端子中継器	VHF	1.8以下	16以下	2.5以上	20以上	1.8以下
		UHF	2.0以下	17以下	20以上	18以上	2.0以下
		ES-CS-FP2	2.5以下	20以下	15以上	15以上	2.5以下
5D	2端子増幅器	VHF	-	14以下	-	-	1.8以下
		UHF	-	15以下	-	-	2.0以下
		ES-CS-FP2	-	16以下	-	-	2.5以下

注① V SWRは全端子での規格値とする。

表7 直列ユニット

区分	機種	挿入損失 (dB)	帯域損失 (dB)	端子間帯域損失 (dB)	入出力コネクタ損失 (dB)	V SWR (%)	
5A	1端子中継器	76~222	1.5以下	15.0以下	25.0以上	-	1.8以下
		470~770	2.0以下	13.0以下	20.0以上	-	1.8以下
		1032~1489	2.5以下	14.0以下	18.0以上	75	2.0以下
		1489~2180	4.0以下	20.0以下	15.0以上	-	2.5以下
		2180~2602	5.0以下	16.0以下	15.0以上	-	2.5以下
5B	1端子増幅器	76~222	-	9.5以下	-	-	1.8以下
		470~770	-	10.0以下	-	-	1.8以下
		1032~1489	-	11.0以下	-	75	2.0以下
		1489~2180	-	12.5以下	-	-	2.5以下
		2180~2602	-	15.0以下	-	-	2.5以下
5C	2端子中継器	76~222	1.8以下	16.0以下	25.0以上	20.0以上	1.8以下
		470~770	2.0以下	17.0以下	20.0以上	18.0以上	2.0以下
		1032~1489	2.5以下	18.0以下	18.0以上	15.0以上	2.0以下
		1489~2180	4.0以下	20.0以下	15.0以上	15.0以上	2.5以下
		2180~2602	5.0以下	20.0以下	15.0以上	15.0以上	2.5以下
5D	2端子増幅器	76~222	-	13.0以下	-	20.0以上	1.8以下
		470~770	-	14.0以下	-	18.0以上	1.8以下
		1032~1489	-	15.0以下	-	15.0以上	2.0以下
		1489~2180	-	16.0以下	-	15.0以上	2.5以下
		2180~2602	-	18.0以下	-	15.0以上	2.5以下

注① V SWRは全端子での規格値とする。

P49 (P53) 3-6 ケーブル付機器区分および電圧仕様 修正

表8 ケーブル付分配器

区分	機種	帯域	分配損失 (dB) 以下				V SWR (%)	
			1.9C	2C	2.5C	4C		
6A	2分分配器	VHF	4.0	+0.41xL	+0.28xL	+0.23xL	+0.14xL	1.8以下
		UHF	4.3	+0.80xL	+0.50xL	+0.43xL	+0.28xL	1.8以下
		ES-CS-FP2	4.8	+1.10xL	+0.67xL	+0.58xL	+0.38xL	2.0以下
6B	3分分配器	VHF	6.5	+0.41xL	+0.28xL	+0.23xL	+0.14xL	1.8以下
		UHF	7.5	+0.80xL	+0.50xL	+0.43xL	+0.28xL	1.8以下
		ES-CS-FP2	10.0	+1.10xL	+0.67xL	+0.58xL	+0.38xL	2.5以下
6C	4分分配器	VHF	8.0	+0.41xL	+0.28xL	+0.23xL	+0.14xL	1.8以下
		UHF	8.5	+0.80xL	+0.50xL	+0.43xL	+0.28xL	1.8以下
		ES-CS-FP2	11.5	+1.41xL	+0.88xL	+0.74xL	+0.50xL	2.5以下

注① V SWRは全端子での規格値とする。

表8 ケーブル付分配器

区分	機種	帯域	分配損失 (dB) 以下				V SWR (%)	
			1.9C	2C	2.5C	4C		
6A	2分分配器	76~222	4.0	+0.41xL	+0.28xL	+0.23xL	+0.14xL	1.8以下
		470~770	4.3	+0.81xL	+0.50xL	+0.41xL	+0.28xL	1.8以下
		1032~1489	5.0	+0.90xL	+0.72xL	+0.61xL	+0.40xL	2.0以下
		1489~2180	6.5	+1.12xL	+0.89xL	+0.74xL	+0.50xL	2.5以下
		2180~2602	8.0	+1.58xL	+0.98xL	+0.83xL	+0.55xL	2.5以下
6B	3分分配器	76~222	6.5	+0.41xL	+0.28xL	+0.23xL	+0.14xL	1.8以下
		470~770	7.5	+0.81xL	+0.50xL	+0.41xL	+0.28xL	1.8以下
		1032~1489	8.0	+0.90xL	+0.72xL	+0.61xL	+0.40xL	2.0以下
		1489~2180	10.0	+1.12xL	+0.89xL	+0.74xL	+0.50xL	2.5以下
		2180~2602	12.5	+1.58xL	+0.98xL	+0.83xL	+0.55xL	2.5以下
6C	4分分配器	76~222	8.0	+0.41xL	+0.28xL	+0.23xL	+0.14xL	1.8以下
		470~770	8.5	+0.81xL	+0.50xL	+0.41xL	+0.28xL	1.8以下
		1032~1489	9.8	+0.90xL	+0.72xL	+0.61xL	+0.40xL	2.0以下
		1489~2180	11.5	+1.12xL	+0.89xL	+0.74xL	+0.50xL	2.5以下
		2180~2602	14.5	+1.58xL	+0.98xL	+0.83xL	+0.55xL	2.5以下

注① V SWRは全端子での規格値とする。

表9 ケーブル付分配器

区分	機種	帯域	透過損失 (dB) 以下				
			1.9C	2C	2.5C	4C	
7A	CS-BS / U/V 分岐器	VHF+UHF	1.5	+0.80xL	+0.50xL	+0.43xL	+0.28xL
		ES-CS-FP2	2.0	+1.10xL	+0.67xL	+0.58xL	+0.38xL
		分岐器	2.5	+1.41xL	+0.88xL	+0.74xL	+0.50xL

注① 透過損失以外の性能は、表9 分配器の性能による。

表9 ケーブル付分配器

区分	機種	帯域	透過損失 (dB) 以下				
			1.9C	2C	2.5C	4C	
7A	CS-BS / U/V 分岐器	76~770	1.5	+0.81xL	+0.50xL	+0.41xL	+0.28xL
		1032~1489	2.0	+0.90xL	+0.72xL	+0.61xL	+0.40xL
		1489~2180	2.5	+1.12xL	+0.89xL	+0.74xL	+0.50xL
		2180~2602	3.0	+1.26xL	+0.98xL	+0.83xL	+0.55xL
		分岐器	3.5	+1.58xL	+1.12xL	+0.98xL	+0.65xL

注① 透過損失以外の性能は、表9 分配器の性能による。

P50 (P54) 3-7 TV接続ケーブル区分および電圧仕様 修正

表10 TV接続ケーブル

区分	機種	帯域	TV接続ケーブル損失 (dB) 以下				V SWR (%)	ケーブルコネクタ損失 (dB)
			コネクタ単体2箇所の損失	ケーブルの長さ (m)	損失	損失		
8A	TV接続ケーブル	VHF	0.15	+0.14xL	-	-	1.8以下	88以上
		UHF	0.29	+0.28xL	-	-	1.8以下	88以上
		ES-CS-FP2	0.4	+0.58xL	-	-	1.8以下	88以上
8B	TV接続ケーブル	VHF	0.15	+0.14xL	-	-	1.8以下	88以上
		UHF	0.29	+0.28xL	-	-	1.8以下	88以上
		ES-CS-FP2	0.4	+0.58xL	-	-	1.8以下	88以上

注① 各種で、使用しているケーブルの長さ分の損失とコネクタ損失(各点)を加え、小数第2位まで計算して、小数第2位を切り上げた数値を規格値とする。

表10 TV接続ケーブル

区分	機種	帯域	TV接続ケーブル損失 (dB) 以下				V SWR (%)	ケーブルコネクタ損失 (dB)
			コネクタ単体2箇所の損失	ケーブルの長さ (m)	損失	損失		
8A	TV接続ケーブル	76~222	0.15	+0.14xL	-	-	1.8以下	88以上
		470~770	0.29	+0.28xL	-	-	1.8以下	88以上
		1032~1489	0.44	+0.40xL	-	-	2.0以下	88以上
		1489~2180	0.55	+0.50xL	-	-	2.5以下	88以上
		2180~2602	0.65	+0.55xL	-	-	2.5以下	88以上

注① 各種で、使用しているケーブルの長さ分の損失とコネクタ損失(各点)を加え、小数第2位まで計算して、小数第2位を切り上げた数値を規格値とする。

① ケーブル付機器のケーブルは本邦に標準されていること。

② ケーブル付機器に使用するケーブルは、2mmシールドケーブル以上のものとする。(同時に内部構造と接続形状は互換性のあるものを併用可)

③ ケーブル接続時のケーブル長は、実測値を用いる。

④ ケーブル長の測定方法

⑤ ストレート型(直線型)ケーブルの先端に付いているコネクタの長さとする。

⑥ U型(本邦の標準ケーブルをまっすぐ伸ばした状態で接続している) L型コネクタの外形の長さとする。

⑦ 取説の図面に表示しているケーブル長とDIPマークに準ずる実測値は、誤差の範囲で合ってもよい。

⑧ ケーブル付機器のケーブルの規格と最大長さは、次のとおりとする。

1.9C	2C	2.5C	4C	
接続長さ	1.9m以下	2.0m以下	2.4m以下	3.7m以下
最大ケーブル長	2.5m	4m	4.5m	7m

⑨ 申請するケーブル付機器のケーブルの規格値は、4Cケーブルより大きい場合は、申請ケーブルより大きいケーブルの規格値を用いる。4Cケーブルより大きい場合は、申請ケーブルとする。

① ケーブル付機器のケーブルは本邦に標準されていること。

② ケーブル付機器に使用するケーブルは、2mmシールドケーブル以上のものとする。同時に内部構造と接続形状は互換性のあるものを併用可。

③ ケーブル接続時のケーブル長は、実測値を用いる。

④ ケーブル長の測定方法

⑤ ストレート型(直線型)ケーブルの先端に付いているコネクタの長さとする。

⑥ U型(本邦の標準ケーブルをまっすぐ伸ばした状態で接続している) L型コネクタの外形の長さとする。

⑦ 取説の図面に表示しているケーブル長とDIPマークに準ずる実測値は、誤差の範囲で合ってもよい。

⑧ ケーブル付機器の長さケーブルは、次のとおりとする。

ケーブル種類	1.9C	2C	2.5C	4C
最大ケーブル長	2.5m	4m	4.5m	7m

⑨ 申請するケーブル付機器のケーブルの規格値は、4Cケーブルより大きい場合は、申請ケーブルより大きいケーブルの規格値を用いる。4Cケーブルより大きい場合は、申請ケーブルとする。

<p>P51 (P55)</p>	<p>ネクタの規格は、EIAJ RC-522Rによる。)</p> <p>④ ケーブル長は最大3mとする。</p> <p>⑤ ケーブル規格のケーブル長は、実測値を用いる。</p> <p>⑥ ケーブル長の測定方法</p> <p>1) ストレート型ケーブルをまっすぐ伸ばした状態でコネクタの端から端までとする。</p> <p>2) L型ケーブルをまっすぐ伸ばした状態で先端に付いているL型コネクタの外形の端から端までとする。</p> <p>⑦ 取扱説明書に表示しているケーブル長とDHマークに申請する実測値は、誤差の範囲で合っていないてもよい。</p> <p>4. 構造 各機器の構造は次のとおりとする。</p> <p>(1) 機器は、イミューディを考慮した金属製又は樹脂製のきょう体が覆われたものとする。ただし、型外側電圧測定プースの電圧測定用部分のみ露出した構造でも可とする。</p> <p>(2) 機器は塵埃などの入りにくい構造とし、また型外に設置されるものは防滴構造とする。</p> <p>(3) 各機器の絶縁性はC形コネクタまたはこれと同等以上の電圧耐性を有するものとする。ただし、TV機ケーブルやケーブルと本体が一体になったケーブル付装置および分岐器は、同軸ケーブル先端に取り付けられるコネクタがアッシュオス結合方式(C18形構造)であっても、外部コネクタと同軸ケーブル外部露出部分との結合に開放部分がないものは可とする。また、各機器の入力端子がアッシュオス結合方式(C18形構造)で一体に形成されているものも可とする。(規格1の(3) 参考図参照)</p> <p>5. 申請 申請は、区分別以下の書類を一式とし、書面とCD形式による電子データ(PDF)の(カラー部分はカラー)各1部を受信システム審査委員会に提出する。なお、変更については、(7. 登録の変更)の項による。</p> <p>(1) デジタルハイビジョン受信マーク</p> <p>ホーム受信システム機器登録申請書 (様式7)</p> <p>(2) 社内試験成績書 (様式8)</p> <p>(3) 外観写真</p> <ul style="list-style-type: none"> ・ 外観写真は、カラー写真(サービスマニュアル)とする。 ・ プースタの電圧部分の場合は、電圧用品安全法に基づき表示が確認できる写真を添付する。 <p>(4) 構造図</p> <p>すべての高圧部分のシールド構造を明確にするため、材質を記した構造図を添付すること。なお、材質を記した写真等でシールド構造が判別できる場合は、写真でも可とする。・ ケーブルの接続については、ケーブルの内部構造(2重シールド以上)と露出部分に対する防水が互換面も添付すること。・ TV機ケーブルについては、コネクタとケーブル接続部分が付かる構造図とする。</p> <p>(5) 取扱説明書(または施工説明書)</p> <p>(6) 自己チェックリスト (様式11~20)</p> <p>備考 ① 付録表: 5項の(2)④(5)⑥は型名ごとにホチキスなどにより綴じる。</p> <p>② 1区分に複数の型名を登録申請する場合は、申請書の台紙背面欄に対象全型名を記載す</p>	<p>④ TV機ケーブルに使用するケーブルは、S-40-F8 JIS 認証ケーブルとする。登録申請書に「JIS 認証番号(登録工場番号)」を記載のこと。</p> <p>⑤ コネクタはC18形またはC18形とし、中心コネクタは0.8mmのピン形状または同軸中心導体とする。コネクタの形状は ストレート型、L型、可動型も可とし、コネクタはプラグ、レセプタクルのどちらでもよい。C18形コネクタの規格は、EIAJ RC-522R、C18形コネクタの規格は、EIAJ RC-522Rによる。)</p> <p>⑥ ケーブル長は最大3mとする。</p> <p>⑦ ケーブル規格のケーブル長は、実測値を用いる。</p> <p>⑧ ケーブル長の測定方法</p> <p>1) ストレート型ケーブルをまっすぐ伸ばした状態でコネクタの端から端までとする。</p> <p>2) L型ケーブルをまっすぐ伸ばした状態で先端に付いているL型コネクタの外形の端から端までとする。</p> <p>⑨ 取扱説明書に表示しているケーブル長とDHマークに申請する実測値は、誤差の範囲で合っていないてもよい。</p> <p>4. 構造 各機器の構造は次のとおりとする。</p> <p>(1) 機器は、イミューディを考慮した金属製などで覆われたものとする。きょう体はイミューディを考慮した金属製の部品で覆われたものとする。ただし、型外側電圧測定プースの電圧測定用部分のみ露出した構造でも可とする。</p> <p>(2) 機器は塵埃などの入りにくい構造とし、また型外に設置されるものは防滴構造とする。</p> <p>(3) 各機器の絶縁性はC形コネクタまたはこれと同等以上の電圧耐性を有するものとする。ただし、TV機ケーブルやケーブルと本体が一体になったケーブル付装置および分岐器は、同軸ケーブル先端に取り付けられるコネクタがアッシュオス結合方式(C18形構造)であっても、外部コネクタと同軸ケーブル外部露出部分との結合に開放部分がないものは可とする。また、各機器の入力端子がアッシュオス結合方式(C18形構造)で一体に形成されているものも可とする。(規格1の(3) 参考図参照)</p> <p>5. 申請 申請は、区分別以下の書類を一式とし、書面とCD形式による電子データ(PDF)の(カラー部分はカラー)各1部を受信システム審査委員会に提出する。なお、変更については、(7. 登録の変更)の項による。</p> <p>(1) デジタルハイビジョン受信マーク</p> <p>ホーム受信システム機器登録申請書 (様式7)</p> <p>(2) 社内試験成績書 (様式8)</p> <p>(3) 外観写真</p> <ul style="list-style-type: none"> ・ 外観写真は、カラー写真(4. 5. 6. 7. 8. 9. 10. 11. 12. 13. 14. 15. 16. 17. 18. 19. 20. 21. 22. 23. 24. 25. 26. 27. 28. 29. 30. 31. 32. 33. 34. 35. 36. 37. 38. 39. 40. 41. 42. 43. 44. 45. 46. 47. 48. 49. 50. 51. 52. 53. 54. 55. 56. 57. 58. 59. 60. 61. 62. 63. 64. 65. 66. 67. 68. 69. 70. 71. 72. 73. 74. 75. 76. 77. 78. 79. 80. 81. 82. 83. 84. 85. 86. 87. 88. 89. 90. 91. 92. 93. 94. 95. 96. 97. 98. 99. 100.)とする。 ・ プースタの電圧部分の場合は、電圧用品安全法に基づき表示が確認できる写真を添付する。 <p>(4) 構造図</p> <p>すべての高圧部分のシールド構造を明確にするため、材質を記した構造図を添付すること。なお、材質を記した写真等でシールド構造が判別できる場合は、写真でも可とする。・ ケーブルの接続については、ケーブルの内部構造(2重シールド以上)と露出部分に対する防水が互換面も添付すること。</p>	<p>修正</p>
<p>P51 (P56)</p>	<p>備考 ① 添付書類：5項の(2)(3)(4)(5)(6)は型名ごとにホチキスなどにより綴じる。</p> <p>② 1区分に複数の型名を登録申請する場合は、申請書の自社型名欄に対象全型名を記載すること。</p>	<p>備考 ① 申請書類は型名ごとにホチキスなどにより綴じる。</p> <p>② 1区分に複数の型名を登録申請する場合は、申請書の自社型名欄に対象全型名を記載すること。</p>	<p>修正</p>
<p>P52 (P56)</p>	<p>6. 社内試験</p> <p>6.1 試験方法 試験方法は JEITA 規格の JEITA CP-5205A「ホーム受信システム機器の測定方法」による。</p> <p>6.2 試験項目 試験項目は JEITA CP-5205A による。様式は JEITA CP-5205A に準じた自社の様式とする。(様式8の記入例参照)</p>	<p>6. 社内試験</p> <p>6.1 試験方法 試験方法は JEITA 規格の JEITA CP-5205B「ホーム受信システム機器の測定方法」による。</p> <p>6.2 試験項目 試験項目は JEITA CP-5205B による。様式は JEITA CP-5205B に準じた自社の様式とする。(様式8の記入例参照)</p>	<p>修正</p>

<p>P54 (P58)</p>	<p>様式 7.</p> <p style="text-align: center;">デジタルハイビジョン受信マーク ホーム受信システム機器登録申請書</p> <p style="text-align: right;">年 月 日</p> <p>(社) 電子情報技術産業協会 受信システム事業委員会 御中。</p> <p style="text-align: right;">(申請者) 会社名 印 経営者名 印 店名 通称店名 電話番号</p> <p>機 器、 (ラインプスタ) 印、 (ケーブル機器) 印、</p> <p>区 分、</p> <p>機種、</p> <p>自社型名、</p> <p>備 考、 C15形コネクタ採用^{※1}、 OEM製造品^{※2}、 通電流防止機能付^{※3}、 TV接続ケーブルのJIS認証番号は*****^{※4}、 ケーブル機器の同軸ケーブル用コネクタはシールド構造^{※5}。</p> <p><small>※1 取説説明書などでC15形コネクタ(または同等以上のコネクタ)の判定が困難な場合は記載必須。 ※2 該当する場合に記載。</small></p>	<p style="text-align: right;">修正</p>																																																																																																																												
<p>P56 (P60)</p>	<p>様式 8.</p> <p style="text-align: center;">社 内 試 験 成 績 書</p> <p style="text-align: right;">年 月 日</p> <p>機器 ブースタ 区分 1C 機種 CS・BS/UVブースタ</p> <p>自社型名 会社名</p> <table border="1" style="width:100%; border-collapse: collapse;"> <thead> <tr> <th rowspan="2">項 目</th> <th colspan="2">選 択 帯 域</th> <th colspan="2">基本帯域</th> <th colspan="2">基本帯域</th> </tr> <tr> <th>FM</th> <th>VHF(L)</th> <th>VHF(H)</th> <th>UHF</th> <th>BS-CS-IF</th> <th>BS-CS-IF</th> </tr> </thead> <tbody> <tr> <td>調音</td> <td>規格値 20以上</td> <td>20以上</td> <td>20以上</td> <td>20以上</td> <td>20以上</td> <td>20以上</td> </tr> <tr> <td rowspan="2">帯域内調音</td> <td>全帯域</td> <td>規格値 3以下</td> <td>4以下</td> <td>5以下</td> <td>6以下</td> <td>6以下</td> </tr> <tr> <td>任意の34.9MHz</td> <td>規格値</td> <td>—</td> <td>—</td> <td>—</td> <td>—</td> </tr> <tr> <td rowspan="2">定格出力レベル [dBμV]</td> <td>規格値</td> <td>90以上</td> <td>90以上</td> <td>90以上</td> <td>90以上</td> <td>90以上</td> </tr> <tr> <td>測定値</td> <td>—</td> <td>—</td> <td>—</td> <td>—</td> <td>—</td> </tr> <tr> <td rowspan="2">雑音指数 [dB]</td> <td>規格値</td> <td>3以下</td> <td>3以下</td> <td>6 or 4以下</td> <td>10以下</td> <td>10以下</td> </tr> <tr> <td>測定値</td> <td>—</td> <td>—</td> <td>—</td> <td>—</td> <td>—</td> </tr> <tr> <td rowspan="2">入出力インピーダンス [Ω]</td> <td>規格値</td> <td>75</td> <td>75</td> <td>75</td> <td>75</td> <td>75</td> </tr> <tr> <td>測定値</td> <td>—</td> <td>—</td> <td>—</td> <td>—</td> <td>—</td> </tr> <tr> <td rowspan="2">VSWR</td> <td>規格値</td> <td>2.0以下</td> <td>2.0以下</td> <td>2.0以下</td> <td>2.2以下</td> <td>2.2以下</td> </tr> <tr> <td>測定値</td> <td>—</td> <td>—</td> <td>—</td> <td>—</td> <td>—</td> </tr> <tr> <td rowspan="2">電圧変動 [dB]</td> <td>規格値</td> <td>-45以下</td> <td>—</td> <td>—</td> <td>—</td> <td>—</td> </tr> <tr> <td>測定値</td> <td>—</td> <td>—</td> <td>—</td> <td>—</td> <td>—</td> </tr> <tr> <td rowspan="2">相互変調 [dB]</td> <td>規格値</td> <td>-22以下</td> <td>-24以下</td> <td>-22以下</td> <td>—</td> <td>—</td> </tr> <tr> <td>測定値</td> <td>—</td> <td>—</td> <td>—</td> <td>—</td> <td>—</td> </tr> <tr> <td rowspan="2">ハム交調 [dB]</td> <td>規格値</td> <td>-50以下</td> <td>—</td> <td>—</td> <td>—</td> <td>—</td> </tr> <tr> <td>測定値</td> <td>—</td> <td>—</td> <td>—</td> <td>—</td> <td>—</td> </tr> </tbody> </table> <p>記入上の注意 (1) 試験成績書の最初のページは、測定値を記したこの測定表とする。 (2) 測定値は、各項目の規格値帯での、最悪値を記入する。 (3) 定格出力レベルは取説説明書の値を記載する。また、選送具、相互変調については取説説明書の定格出力レベルに対する値を記載する。 (4) 選送具測定は、実施した3次の相互変調測定を記載するのではなく、選送具測定値へ換算した値を記載する。 (5) チルトを有する場合は、その帯域と標準利得値(取説説明書の値)を備考に記載する。</p>	項 目	選 択 帯 域		基本帯域		基本帯域		FM	VHF(L)	VHF(H)	UHF	BS-CS-IF	BS-CS-IF	調音	規格値 20以上	20以上	20以上	20以上	20以上	20以上	帯域内調音	全帯域	規格値 3以下	4以下	5以下	6以下	6以下	任意の34.9MHz	規格値	—	—	—	—	定格出力レベル [dBμV]	規格値	90以上	90以上	90以上	90以上	90以上	測定値	—	—	—	—	—	雑音指数 [dB]	規格値	3以下	3以下	6 or 4以下	10以下	10以下	測定値	—	—	—	—	—	入出力インピーダンス [Ω]	規格値	75	75	75	75	75	測定値	—	—	—	—	—	VSWR	規格値	2.0以下	2.0以下	2.0以下	2.2以下	2.2以下	測定値	—	—	—	—	—	電圧変動 [dB]	規格値	-45以下	—	—	—	—	測定値	—	—	—	—	—	相互変調 [dB]	規格値	-22以下	-24以下	-22以下	—	—	測定値	—	—	—	—	—	ハム交調 [dB]	規格値	-50以下	—	—	—	—	測定値	—	—	—	—	—	<p style="text-align: right;">修正</p>
項 目	選 択 帯 域		基本帯域		基本帯域																																																																																																																									
	FM	VHF(L)	VHF(H)	UHF	BS-CS-IF	BS-CS-IF																																																																																																																								
調音	規格値 20以上	20以上	20以上	20以上	20以上	20以上																																																																																																																								
帯域内調音	全帯域	規格値 3以下	4以下	5以下	6以下	6以下																																																																																																																								
	任意の34.9MHz	規格値	—	—	—	—																																																																																																																								
定格出力レベル [dBμV]	規格値	90以上	90以上	90以上	90以上	90以上																																																																																																																								
	測定値	—	—	—	—	—																																																																																																																								
雑音指数 [dB]	規格値	3以下	3以下	6 or 4以下	10以下	10以下																																																																																																																								
	測定値	—	—	—	—	—																																																																																																																								
入出力インピーダンス [Ω]	規格値	75	75	75	75	75																																																																																																																								
	測定値	—	—	—	—	—																																																																																																																								
VSWR	規格値	2.0以下	2.0以下	2.0以下	2.2以下	2.2以下																																																																																																																								
	測定値	—	—	—	—	—																																																																																																																								
電圧変動 [dB]	規格値	-45以下	—	—	—	—																																																																																																																								
	測定値	—	—	—	—	—																																																																																																																								
相互変調 [dB]	規格値	-22以下	-24以下	-22以下	—	—																																																																																																																								
	測定値	—	—	—	—	—																																																																																																																								
ハム交調 [dB]	規格値	-50以下	—	—	—	—																																																																																																																								
	測定値	—	—	—	—	—																																																																																																																								

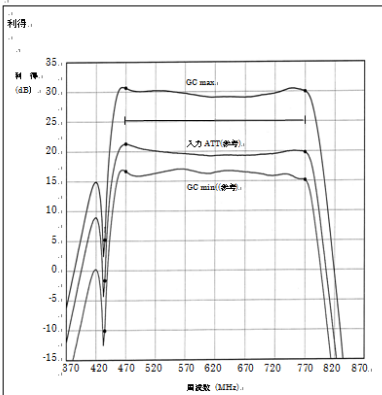
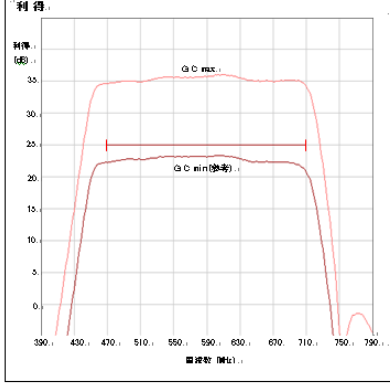
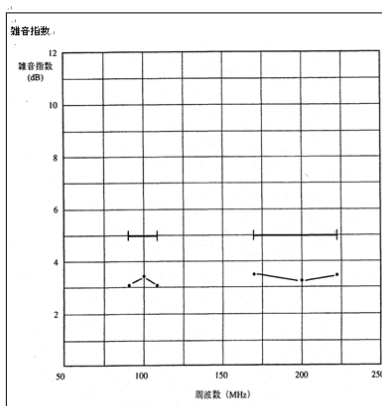
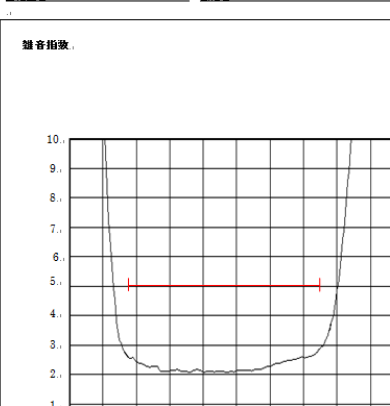
<p>P57 (P61)</p>	<p>記入例 ブースタ 利得 様式 8</p> <p>年月日</p> <p>社内試験成績書</p> <p>機器 ブースタ 区分 1C 機種 CS・BS/UHFブースタ 自社型名 会社名</p>  <p>記入上の注意 (1) 様式は、JEITA CP-5205A に準じた自社の様式とする。 (2) 規格値 (ライン) をプロットデータの中にも必ず記入する。 (3) 申請する機器の使用帯域が選択帯域を含んだVHF、UHF、BS・CS-IFであれば、全帯域についてのデータを提出する。 (4) 電源分離型ブースタは増幅部と電源部を長さ60cmのケーブルで接続し一体として測定する。</p>	<p>様式 8</p> <p>年月日</p> <p>社内試験成績書</p> <p>機器 ブースタ 区分 1C 機種 UHF/CS-BS-IFブースタ 自社型名 会社名</p> <p>利得</p>  <p>記入上の注意 (1) 様式は、JEITA CP-5205B に準じた自社の様式とする。 (2) 規格値 (ライン) をプロットデータの中にも必ず記入する。 (3) 申請する機器の使用帯域が選択帯域を含んだVHF、UHF、BS・CS-IFであれば、全帯域についてのデータを提出する。 (4) 電源分離型ブースタは増幅部と電源部を長さ60cmのケーブルで接続し一体として測定する。</p>	<p>修正</p>
<p>(P62 ~65)</p>		<p>記入上の注意</p> <p>(1) 様式は、JEITA CP-5205AB に準じた自社の様式とする。 (2) 規格値 (ライン) をプロットデータの中にも必ず記入する。 (3) 申請する機器の使用帯域が選択帯域を含んだFM/VHF、UHF、BS・CS-IFであれば、全帯域についてのデータを提出する。 (4) 電源分離型ブースタは増幅部と電源部を長さ 60cm のケーブルで接続し一体として測定する。</p>	<p>修正</p>
<p>P58 (P62)</p>	<p>記入例 ブースタ 雑音指数 様式 8</p> <p>年月日</p> <p>社内試験成績書</p> <p>機器 ブースタ 区分 1C 機種 CS・BS/UHFブースタ 自社型名 会社名</p>  <p>記入上の注意 (1) 様式は、JEITA CP-5205A に準じた自社の様式とする。 (2) 規格値 (ライン) をプロットデータの中にも必ず記入する。 (3) 申請する機器の使用帯域が選択帯域を含んだVHF、UHF、BS・CS-IFであれば、全帯域についてのデータを提出する。 (4) 電源分離型ブースタは増幅部と電源部を長さ60cmのケーブルで接続し一体として測定する。</p>	<p>記入例 ブースタ 雑音指数 様式 8</p> <p>年月日</p> <p>社内試験成績書</p> <p>機器 ブースタ 区分 1C 機種 UHF/CS・BS-IFブースタ 自社型名 会社名</p> 	<p>修正</p>

<p>P59 (P63)</p>	<p>記入例 ブースタ 入力・出力VSWR. 様式 8 年月日 社内試験成績書</p> <p>機器 ブースタ 区分 1C 機種 CS・BS/UVブースタ 自社型名 会社名</p> <p>記入上の注意: (1) 様式は、JEI TR CP-5205A に準じた自社の様式とする。 (2) 規格値 (ライン) をプロットデータの中にも必ず記入する。 (3) 申請する機器の適用帯域が遊取帯域を含んだVHF、UHF、BS・CS-1Fであれば、全帯域についてのデータを提出する。 (4) 電圧分縮型ブースタは増幅部と電源部を長さ60cmのケーブルで接続して一体として測定する。</p>	<p>修正</p> <p>記入例 ブースタ 入力・出力VSWR. 様式 8 20 年 月 日 社内試験成績書</p> <p>機器 ブースタ 区分 1C 機種 UHF/CS・BS-1Fブースタ 自社型名 会社名</p>																									
<p>P60</p>	<p>記入例 ブースタ 温度調妨害. 様式 8 年月日 社内試験成績書</p> <p>機器 ブースタ 区分 1C 機種 CS・BS/UVブースタ 自社型名 会社名</p> <table border="1"> <thead> <tr> <th colspan="2">測定データ</th> <th>(-3) dB</th> <th>定格</th> <th>(+3) dB</th> </tr> </thead> <tbody> <tr> <td>出力レベル</td> <td>VHF (L)</td> <td></td> <td></td> <td></td> </tr> <tr> <td>IM₃ 実測値 (dB)</td> <td>VHF (H)</td> <td></td> <td></td> <td></td> </tr> <tr> <td>×M 換算値 (dB)</td> <td>VHF (L)</td> <td></td> <td></td> <td></td> </tr> <tr> <td></td> <td>VHF (H)</td> <td></td> <td></td> <td></td> </tr> </tbody> </table> <p>記入上の注意: (1) 様式は、JEI TR CP-5205A に準じた自社の様式とする。 (2) 取扱説明書記載の定格出力レベルと温度調妨害値をプロットデータの中にも必ず記入する。 (3) 申請する機器の適用帯域VHFについてのデータを提出する。 (4) 3 次の相互調妨害比 (IM3) から温度調妨害比 (0dB) へ換算したデータをプロットする。</p>	測定データ		(-3) dB	定格	(+3) dB	出力レベル	VHF (L)				IM ₃ 実測値 (dB)	VHF (H)				×M 換算値 (dB)	VHF (L)					VHF (H)				<p>削除</p>
測定データ		(-3) dB	定格	(+3) dB																							
出力レベル	VHF (L)																										
IM ₃ 実測値 (dB)	VHF (H)																										
×M 換算値 (dB)	VHF (L)																										
	VHF (H)																										

<p>P61 (P64)</p>	<p>記入例 ブースタ 相互変調特性 様式 8.1</p> <p>年月日</p> <p>社内試験成績書</p> <p>機器 ブースタ 区分 1C 機種 CS・BS/UVブースタ 自社製名 会社名</p> <p>相互変調特性</p> <p>記入上の注意</p> <ol style="list-style-type: none"> 様式は、JEITA CP-5205Aに準じた自社の様式とする。 取扱説明書記載の定規出力レベルと相互変調特性値をプロットデータの中記入する。 申請する機器の使用帯域が選択帯域を含んだVHF、UHF、BS・CS-IFであれば、全帯域についてのデータを提出する。 電圧分岐型ブースタは増幅部と電源部を長さ60cmのケーブルで接続し一体として測定する。 	<p>修正</p> <p>記入例 ブースタ 相互変調 様式 8.2</p> <p>年月日</p> <p>社内試験成績書</p> <p>機種 区分 機種 自社製名 会社名</p> <p>UHF 相互変調</p> <p>記入上の注意</p> <ol style="list-style-type: none"> 様式は、JEITA CP-5205Aに準じた自社の様式とする。 取扱説明書記載の定規出力レベルと相互変調特性値をプロットデータの中記入する。 申請する機器の使用帯域が選択帯域を含んだVHF、UHF、BS・CS-IFであれば、全帯域についてのデータを提出する。 電圧分岐型ブースタは増幅部と電源部を長さ60cmのケーブルで接続し一体として測定する。
<p>P62 (P65)</p>	<p>記入例 ブースタ ハム変調 様式 8.1</p> <p>年月日</p> <p>社内試験成績書</p> <p>機器 ブースタ 区分 1C 機種 CS・BS/UVブースタ 自社製名 会社名</p> <p>ハム変調</p> <p>記入上の注意</p> <ol style="list-style-type: none"> 様式は、JEITA CP-5205Aに準じた自社の様式とする。 規格値 (ライン) をプロットデータの中記入する。 申請する機器の使用帯域が選択帯域を含んだVHF、UHF、BS・CS-IFであれば、全帯域についてのデータを提出する。 電圧分岐型ブースタは増幅部と電源部を長さ60cmのケーブルで接続し一体として測定する。 	<p>修正</p> <p>記入例 ブースタ ハム変調 様式 8.2</p> <p>年月日</p> <p>社内試験成績書</p> <p>機器 ブースタ 区分 1C 機種 UHF/CS・BS-IFブースタ 自社製名 会社名</p> <p>UHF ハム変調</p>

P63
(P65)

記入例 プースタ 直流供給電圧
様式 8.

年月日
社内試験成績書
機器 プースタ 区分 1C 機種 CS・BS/UVプースタ
自社製名 会社名

直流供給電圧

右旋円偏波用の場合

商用電源 電圧 V	無負荷時			定格負荷 (4W時)		
	90	100	110	90	100	110
規格値	-			14.5~16.5V		
測定値						

左旋円偏波用の場合

商用電源 電圧 V	無負荷時			定格負荷 (3W時)		
	90	100	110	90	100	110
規格値	-			10.5~12.0V		
測定値						

記入上の様

(1) 様式は、JEITA CP-5205A に準じた自社の様式とする。

修正

記入例 プースタ 直流供給電圧
様式 8.

年月日
社内試験成績書
機器 プースタ 区分 1C 機種 UHF/CS・BS-1Fプースタ
自社製名 会社名

直流供給電圧

右旋円偏波用の場合

商用電源 電圧 V	無負荷時			定格負荷 (4W時)		
	90	100	110	90	100	110
規格値	-			14.5~16.5V		
測定値						

左旋円偏波用の場合

商用電源 電圧 V	無負荷時			定格負荷 (3W時)		
	90	100	110	90	100	110
規格値	-			10.5~12.0V		
測定値						

記入上の様

(1) 様式は、JEITA CP-5205A に準じた自社の様式とする。

(2) 電源分離型プースタは増幅部と電源部を長さ 90cm のケーブルで繋ぎ一体化して測定する。

P64
(P67)

記入例 分配器 測定表
様式 8.

年月日
社内試験成績書
機器 分配器 区分 2C 機種 4分配器
自社製名 会社名

測定表

分配器 4分配器

項目	分配損失 (dB以下)				端子間結合損失(dB以下)				V SWR (以下)			
	V	U	BS-OS IF①	BS-OS IF②	V	U	BS-OS IF①	BS-OS IF②	V	U	BS-OS IF①	BS-OS IF②
規格値	8.0	8.5	8.8	11.5	20	18	15	15	1.8	1.8	2.0	2.0
測定値												

注：インピーダンスは75Ωとする。

記入上の様

(1) 社内試験成績書の最初のページは、規格値と測定値を表にしたこの測定表とする。

(2) 測定値は、各項目の帯域帯域内での、最悪値を記入する。

(3) V SWRは、入力端子、出力端子での最悪値を記入する。

修正

記入例 分配器 測定表
様式 8.

年月日
社内試験成績書
機器 分配器 区分 2F 機種 5分配器
自社製名 会社名

測定表

分配器 5分配器

項目	分配損失 (dB以下)				端子間結合損失(dB以下)				V SWR (以下)			
	V	U	BS-OS IF①	BS-OS IF②	V	U	BS-OS IF①	BS-OS IF②	V	U	BS-OS IF①	BS-OS IF②
規格値	10.0	10.5	11.5	13.5	15.0	20.0	18.0	15.0	1.8	1.8	2.0	2.0
測定値												

注：インピーダンスは75Ωとする。

記入上の様

(1) 社内試験成績書の最初のページは、規格値と測定値を表にしたこの測定表とする。

(2) 測定値は、各項目の帯域帯域内での、最悪値を記入する。

(3) V SWRは、全端子における帯域帯域内での最悪値を記入する。

P65
(P68)

記入例 雙面端子 測定表。
様式 8。
年月日
社内試験成績書
機器 雙面端子 区分 3B 機種 2端子分配型
自社製名 会社名

測定表

雙面端子 2端子分配型

項目	挿入損失 (dB以下)				端子間結合損失 (dB以上)				VSWR (以下)				
	V-U	BS-GS	BS-GS	IF(1)	V-U	BS-GS	BS-GS	IF(2)	V-U	BS-GS	BS-GS	IF(1)	IF(2)
規格値	4.0	4.3	4.8	7.0	20	18	15	15	1.8	1.8	2.0	2.5	2.5
測定値													

注：インピーダンスは75Ωとする。

記入上の注意
(1) 社内試験成績書の最初のページは、規格値と測定値を表にしたこの測定表とする。
(2) 測定値は、各項目の規格帯域内での、最悪値を記入する。
(3) VSWRは、入力端子、出力端子での最悪値を記入する。

修正

記入例 雙面端子 測定表。
様式 9。
年月日
社内試験成績書
機器 雙面端子 区分 3B 機種 2端子分配型
自社製名 会社名

測定表

雙面端子 2端子分配型

項目	挿入損失 (dB以下)				端子間結合損失 (dB以上)				VSWR (以下)				
	V-U	BS-GS	BS-GS	IF(1)	V-U	BS-GS	BS-GS	IF(2)	V-U	BS-GS	BS-GS	IF(1)	IF(2)
規格値	4.0	4.3	4.8	7.0	20	18	15	15	1.8	1.8	2.0	2.5	2.5
測定値													

注：インピーダンスは75Ωとする。

記入上の注意
(1) 社内試験成績書の最初のページは、規格値と測定値を表にしたこの測定表とする。
(2) 測定値は、各項目の規格帯域内での、最悪値を記入する。
(3) VSWRは、全端子における規格帯域内での最悪値を記入する。

P66
(P69)

記入例 通合器・分岐器 測定表。
様式 8。
年月日
社内試験成績書
機器 通合器・分岐器 区分 4B 機種 CS・BS/U・V通合器
自社製名 会社名

測定表

通合器・分岐器

項目	通過帯域損失 (dB以下)				阻止帯域減衰量 (dB以上)				VSWR (以下)				
	V-U	BS-GS	BS-GS	IF(1)	V-U	BS-GS	BS-GS	IF(2)	V-U	BS-GS	BS-GS	IF(1)	IF(2)
規格値	1.5	2.0	2.5	15	20	18	1.8	2.0	2.5	2.5	2.5	2.5	2.5
測定値													

注：インピーダンスは75Ωとする。

記入上の注意
(1) 社内試験成績書の最初のページは、規格値と測定値を表にしたこの測定表とする。
(2) 測定値は、各項目の規格帯域内での、最悪値を記入する。
(3) VSWRは、入力端子、出力端子での最悪値を記入する。

修正

記入例 通合器・分岐器 測定表。
様式 9。
年月日
社内試験成績書
機器 通合器・分岐器 区分 4B 機種 CS・BS/U・V通合器
自社製名 会社名

測定表

通合器・分岐器

項目	通過帯域損失 (dB以下)				阻止帯域減衰量 (dB以上)				VSWR (以下)				
	V-U	BS-GS	BS-GS	IF(1)	V-U	BS-GS	BS-GS	IF(2)	V-U	BS-GS	BS-GS	IF(1)	IF(2)
規格値	1.5	2.0	2.5	15	20	18	1.8	2.0	2.5	2.5	2.5	2.5	2.5
測定値													

注：インピーダンスは75Ωとする。

記入上の注意
(1) 社内試験成績書の最初のページは、規格値と測定値を表にしたこの測定表とする。
(2) 測定値は、各項目の規格帯域内での、最悪値を記入する。
(3) VSWRは、全端子における規格帯域内での最悪値を記入する。

P67
(P70)

記入例 直列ユニット 測定表、
 様式 8、
 年月日、
 社内試験成績書、
 機器 直列ユニット 区分 5C 機種 2端子中継型、
 自社型名 会社名

測定表、

直列ユニット 2端子中継型、

項目	挿入損失 (dB以下)				結合損失 (dB以下)				逆結合損失 (dB以上)			
	V	U	BS・CS IF(1)	BS・CS IF(2)	V	U	BS・CS IF(1)	BS・CS IF(2)	V	U	BS・CS IF(1)	BS・CS IF(2)
規格値	1.8	2.0	2.5	4.0	16	17	18	20	25	20	18	15
測定値												

項目	挿入結合損失 (dB以上)				VSWR (以下)			
	V	U	BS・CS IF(1)	BS・CS IF(2)	V	U	BS・CS IF(1)	BS・CS IF(2)
規格値	20	18	15	15	1.8	1.8	2.0	2.5
測定値								

注：インピーダンスは75Ωとする。

記入上の様、

- 社内試験成績書の最初のページは、規格値と測定値を表にしたこの測定表とする。
- 測定値は、各項目の帯域帯域内での、最悪値を記入する。
- VSWRは、入端子、出端子での最悪値を記入する。

修正

記入例 直列ユニット 測定表、
 様式 8、
 年月日、
 社内試験成績書、
 機器 直列ユニット 区分 5C 機種 2端子中継型、
 自社型名 会社名

測定表、

直列ユニット 2端子中継型、

項目	挿入損失 (dB以下)				結合損失 (dB以下)				逆結合損失 (dB以上)							
	V	U	BS・CS IF(1)	BS・CS IF(2)	V	U	BS・CS IF(1)	BS・CS IF(2)	V	U	BS・CS IF(1)	BS・CS IF(2)				
帯域帯域 [MHz]	76	470	1032	1489	2150	76	470	1032	1489	2150	76	470	1032	1489	2150	
規格値	222	170	1489	2150	2002	222	170	1489	2150	2002	222	170	1489	2150	2002	
測定値																

項目	挿入結合損失 (dB以上)				VSWR (以下)			
	V	U	BS・CS IF(1)	BS・CS IF(2)	V	U	BS・CS IF(1)	BS・CS IF(2)
規格値	20	18	15	15	1.8	1.8	2.0	2.5
測定値								

注：インピーダンスは75Ωとする。

記入上の様、

- 社内試験成績書の最初のページは、規格値と測定値を表にしたこの測定表とする。
- 測定値は、各項目の帯域帯域内での、最悪値を記入する。
- VSWRは、全端子における帯域帯域内での最悪値を記入する。

P68
(P71)

記入例 ケーブル付分配器 測定表、
 様式 8、
 年月日、
 社内試験成績書、
 機器 ケーブル付分配器 区分 6C 機種 4分配器、
 自社型名 会社名

測定表、

使用ケーブルの種類、

ケーブルの種類	ケーブルの実測長(m)	
	入力	出力

使用ケーブルの損失と分配損失規格値の計算、

帯域	単位損失(dB)	ケーブル損失×L(m)	分配損失規格値(dB)
UHF	8.0		(イ)
UHF	8.5		(ロ)
BS・CS-F(1)	9.8		(ハ)
BS・CS-F(2)	11.5		(ニ)

ケーブル付分配器 4分配器、

項目	分配損失 (dB以下)				挿入結合損失 (dB以上)				VSWR (以下)			
	V	U	BS・CS IF(1)	BS・CS IF(2)	V	U	BS・CS IF(1)	BS・CS IF(2)	V	U	BS・CS IF(1)	BS・CS IF(2)
規格値	(イ)	(ロ)	(ハ)	(ニ)	20	18	15	15	1.8	1.8	2.0	2.5
測定値												

注：インピーダンスは75Ωとする。

記入上の様、

- 社内試験成績書の最初のページは、規格値と測定値を表にしたこの測定表とする。
- 測定値は、各項目の帯域帯域内での、最悪値を記入する。
- VSWRは、入端子、出端子での最悪値を記入する。
- ケーブル損失の計算は入端子、出端子のケーブルの合計で行なう。
- 分配損失規格値は、ケーブルの損失として実測長分の損失を小数点第2位まで計算して、小数点第2位を切り上げて単位損失に追加したものとする。

修正

記入例 ケーブル付分配器 測定表、
 様式 8、
 年月日、
 社内試験成績書、
 機器 ケーブル付分配器 区分 6C 機種 4分配器、
 自社型名 会社名

測定表、

使用ケーブルの種類、

ケーブルの種類	ケーブルの実測長(m)	
	入力	出力

使用ケーブルの損失と分配損失規格値の計算、

帯域帯域 (MHz)	単位損失(dB)	ケーブル損失×L(m)	分配損失規格値 (dB以下)
76~222	8.0		(イ)
470~770	8.5		(ロ)
1032~1489	9.8		(ハ)
1489~2150	11.5		(ニ)
2150~2802	14.5		(ホ)

ケーブル付分配器 4分配器、

項目	分配損失 (dB以下)				挿入結合損失 (dB以上)				VSWR (以下)							
	V	U	BS・CS IF(1)	BS・CS IF(2)	V	U	BS・CS IF(1)	BS・CS IF(2)	V	U	BS・CS IF(1)	BS・CS IF(2)				
帯域帯域 [MHz]	76	470	1032	1489	2150	76	470	1032	1489	2150	76	470	1032	1489	2150	
規格値	222	170	1489	2150	2002	222	170	1489	2150	2002	222	170	1489	2150	2002	
測定値	(イ)	(ロ)	(ハ)	(ニ)	(ホ)	20	18	15	15	1.8	1.8	2.0	2.5			
測定値																

注：インピーダンスは75Ωとする。

記入上の様、

- 社内試験成績書の最初のページは、規格値と測定値を表にしたこの測定表とする。
- 測定値は、各項目の帯域帯域内での、最悪値を記入する。
- VSWRは、全端子における帯域帯域内での最悪値を記入する。
- ケーブル損失の計算は入端子、出端子のケーブルの合計で行なう。
- 分配損失規格値は、ケーブルの損失として実測長分の損失を小数点第2位まで計算して、小数点第2位を切り上げて単位損失に追加したものとする。

P69 (P72)

記入例 ケーブル付分波器 測定表、
 様式 8、
 年月日、
 社内試験成績書、
 機器 ケーブル付分波器 区分 7A 機種 CS・BS/U・V分波器、
 自社型名 会社名

測定表、

使用ケーブルの明細

ケーブルの種類	ケーブルの実測長(m)
ケーブルの種類	入力

使用ケーブルの損失と通過帯域損失規格値の仕様

帯域	単位損失(dB)	ケーブル損失×L(m)	通過帯域損失規格値(dB)
VHF・UHF	1.5	-	(イ)
BS・CS+IF(1)	2.0	-	(ロ)
BS・CS+IF(2)	2.5	-	(ハ)

ケーブル付分波器

項目	通過帯域損失 (dB以下)		阻止帯域減衰量 (dB以上)		V SWR (以下)	
	BS・CS V・U	BS・CS IF(1)・IF(2)	BS・CS V・U	BS・CS IF(1)・IF(2)	BS・CS V・U	BS・CS IF(1)・IF(2)
規格値	(イ) (ロ)	(ハ)	15	20	18	2.0
測定値	-	-	-	-	-	-

注：インピーダンスは75Ωとする。

- 記入上の注意
- 社内試験成績書の最初のページは、規格値と測定値を表にしたこの測定表とする。
 - 測定値は、各項目の帯域帯域内での、帯域値を記入する。
 - V SWRは、入力端子、出力端子での帯域値を記入する。
 - ケーブル損失の仕様は、入力端子側のケーブルのみ行なう。
 - 通過帯域損失規格値は、ケーブルの損失として実測長の損失を小数第2位まで計算し、小数点第2位を切り上げて帯域損失に加えたものとする。

修正

記入例 ケーブル付分波器 測定表、
 様式 9、
 年月日、
 社内試験成績書、
 機器 ケーブル付分波器 区分 7A 機種 CS・BS/U・V分波器、
 自社型名 会社名

測定表、

使用ケーブルの明細

ケーブルの種類	ケーブルの実測長(m)
ケーブルの種類	入力

使用ケーブルの損失と通過帯域損失規格値の仕様

周波数帯域 (MHz)	単位損失(dB)	ケーブル損失×L(m)	通過帯域損失規格値(dB以下)
76~770	1.5	-	(イ)
1032~1489	2.0	-	(ロ)
1489~2150	2.5	-	(ハ)
2150~2602	3.0	-	(ニ)

ケーブル付分波器

項目	通過帯域損失 (dB以下)		阻止帯域減衰量 (dB以上)		V SWR (以下)	
	BS・CS V・U	BS・CS IF(1)・IF(2)	BS・CS V・U	BS・CS IF(1)・IF(2)	BS・CS V・U	BS・CS IF(1)・IF(2)
規格値	(イ) (ロ)	(ハ)	15	20	1.8	2.0
測定値	-	-	-	-	-	-

注：インピーダンスは75Ωとする。

- 記入上の注意
- 社内試験成績書の最初のページは、規格値と測定値を表にしたこの測定表とする。
 - 測定値は、各項目の帯域帯域内での、帯域値を記入する。
 - V SWRは、全端子における帯域帯域内での帯域値を記入する。
 - ケーブル損失の仕様は、入力端子側のケーブルのみ行なう。
 - 通過帯域損失規格値は、ケーブルの損失として実測長の損失を小数第2位まで計算し、小数点第2位を切り上げて帯域損失に加えたものとする。

P70 (P73)

記入例 TV接続ケーブル 測定表、
 様式 8、
 年月日、
 社内試験成績書、
 機器 TV接続ケーブル 区分 8A 機種 TV接続ケーブル、
 自社型名 会社名

測定表、

使用ケーブルの明細

ケーブルの種類	ケーブルの実測長(m)
S-4C-FB	

使用ケーブルの損失とTV接続ケーブル損失規格値の仕様

帯域	コネクタ部分 2個の損失 (dB)	ケーブル損失×L(m)	TV接続ケーブル損失規格値 (dB)
VHF	0.13	-	(イ)
UHF	0.28	-	(ロ)
BS・CS+IF(1)	0.4	-	(ハ)
BS・CS+IF(2)	0.55	-	(ニ)

TV接続ケーブル

項目	TV接続ケーブル損失 (dB以下)		V SWR (以下)		ケーブル クランプ 部の引張 強度
	VHF	UHF	BS・CS IF(1)	BS・CS IF(2)	
規格値	(イ) (ロ)	(ハ) (ニ)	1.8	2.0	98N
測定値	-	-	-	-	-

注：インピーダンスは75Ωとする。

- 記入上の注意
- 社内試験成績書の最初のページは、規格値と測定値を表にしたこの測定表とする。
 - 測定値は、各項目の帯域帯域内での、帯域値を記入する。
 - V SWRは、接続端子1、接続端子2での帯域値を記入する。
 - TV接続ケーブル損失規格値は、各帯域で、使用しているケーブルの長さ分の損失とコネクタ部分損失(個分)を加え小数点第2位まで計算して、小数点第2位を切り上げた数値を規格値とする。

修正

記入例 TV接続ケーブル 測定表、
 様式 9、
 年月日、
 社内試験成績書、
 機器 TV接続ケーブル 区分 8A 機種 TV接続ケーブル、
 自社型名 会社名

測定表、

使用ケーブルの明細

ケーブルの種類	ケーブルの実測長(m)
S-4C-FB	

使用ケーブルの損失とTV接続ケーブル損失規格値の仕様

周波数帯域 (MHz)	コネクタ部分 2個の損失 (dB)	ケーブル損失×L(m)	TV接続ケーブル損失規格値 (dB以下)
76~222	0.3	-	(イ)
470~770	0.28	-	(ロ)
1032~1489	0.44	-	(ハ)
1489~2150	0.55	-	(ニ)
2150~2602	0.65	-	(ホ)

TV接続ケーブル

項目	TV接続ケーブル損失 (dB以下)		V SWR (以下)		ケーブルク ランプ部 の引張強 度 (N以上)
	VHF	UHF	1	2	
規格値	(イ) (ロ)	(ハ) (ニ)	(ホ)	1.8	98
測定値	-	-	-	-	-

注：インピーダンスは75Ωとする。

- 記入上の注意
- 社内試験成績書の最初のページは、規格値と測定値を表にしたこの測定表とする。
 - 測定値は、各項目の帯域帯域内での、帯域値を記入する。
 - V SWRは、接続端子1、接続端子2での帯域値を記入する。
 - TV接続ケーブル損失規格値は、各帯域で、使用しているケーブルの長さ分の損失とコネクタ部分損失(個分)を加え小数点第2位まで計算して、小数点第2位を切り上げた数値を規格値とする。

<p>P71 (P74)</p>	<p>記入例 分配器 分配損失. 様式 8.</p> <p>年月日</p> <p>社内試験成績書</p> <p>機器 分配器 区分 2C 機種 4分配器 自社製名 会社名</p> <p>分配損失</p> <p>記入上の注意 (1) 様式は、JEI TA CP-52059に準じた自社の様式とする。 (2) 規格値 (ライン) をプロットデータの中にも記入する。 (3) 入力-全出力端子のデータを記入する。</p>	<p>修正</p> <p>記入例 分配器 分配損失. 様式 8.</p> <p>年月日</p> <p>社内試験成績書</p> <p>機器 分配器 区分 2F 機種 5分配器 自社製名 会社名</p> <p>分配損失</p> <p>記入上の注意 (1) 様式は、JEI TA CP-52059に準じた自社の様式とする。 (2) 規格値 (ライン) をプロットデータの中にも記入する。 (3) 入力-全出力端子のデータを記入する。</p>
<p>P72 (P75)</p>	<p>記入例 分配器 端子間結合損失 (その1). 様式 8.</p> <p>年月日</p> <p>社内試験成績書</p> <p>機器 分配器 区分 2C 機種 4分配器 自社製名 会社名</p> <p>端子間結合損失 (その1)</p> <p>記入上の注意 (1) 様式は、JEI TA CP-52059に準じた自社の様式とする。 (2) 規格値 (ライン) をプロットデータの中にも記入する。 (3) 出力端子間の全端子の組み合わせデータを記入する。</p>	<p>修正</p> <p>記入例 分配器 端子間結合損失 (その1). 様式 8.</p> <p>年月日</p> <p>社内試験成績書</p> <p>機器 分配器 区分 2F 機種 5分配器 自社製名 会社名</p> <p>端子間結合損失 (その1)</p> <p>記入上の注意 (1) 様式は、JEI TA CP-52059に準じた自社の様式とする。 (2) 規格値 (ライン) をプロットデータの中にも記入する。 (3) 出力端子間の全端子の組み合わせデータを記入する。</p>

<p>P73 (P76)</p>	<p>記入例 分配器 端子間結合損失 (その2) .. 様式 8.1 ..</p> <p>年月日 ..</p> <p>社内試験成績書 ..</p> <p>機器 分配器 区分 2 C 機種 4 分配器 .. 自社製名 .. 会社名 ..</p> <p>端子間結合損失 (その2) ..</p> <p>記入上の注意 .. (1) 様式は、JEITA CP-52059 に準じた自社の様式とする .. (2) 規格 (ライン) 値をプロットデータの中におよび記入する .. (3) 出力端子間の全端子の組み合わせデータを記入する ..</p>	<p>修正</p>
<p>P74 (P77)</p>	<p>記入例 分配器 入力V SWR .. 様式 8.2 ..</p> <p>年月日 ..</p> <p>社内試験成績書 ..</p> <p>機器 分配器 区分 2 C 機種 4 分配器 .. 自社製名 .. 会社名 ..</p> <p>入力V SWR ..</p> <p>記入上の注意 .. (1) 様式は、JEITA CP-52059 に準じた自社の様式とする .. (2) 規格値 (ライン) をプロットデータの中におよび記入する ..</p>	<p>修正</p>

<p>P75 (P78)</p>	<p>記入例 分配器 出力VSWR. 様式 8. 年月日. 社内試験成績書. 機器 分配器 区分 2C 機種 4分配器 自社型名 会社名</p> <p>出力VSWR.</p> <p>記入上の注意. (1) 様式は、JEI TA CP-52056 に準じた自社の様式とする。 (2) 規格値 (ライン) をプロットデータの中に入力する。 (3) 全出力端子のデータを記入する。</p>	<p>修正</p>
<p>P76 (P79)</p>	<p>記入例 集束端子 挿入損失. 様式 8. 年月日. 社内試験成績書. 機器 集束端子 区分 3B 機種 2端子分配型 自社型名 会社名</p> <p>挿入損失.</p> <p>記入上の注意. (1) 様式は、JEI TA CP-52056 に準じた自社の様式とする。 (2) 規格値 (ライン) をプロットデータの中に入力する。 (3) 入力-全出力端子のデータを記入する。</p>	<p>修正</p>

<p>P77 (P80)</p>	<p>記入例 壁面端子 端子間結合損失, 様式 8., 年月日, 社内試験成績書, 機器 壁面端子 区分 3B 機種 2端子分配型 自社型名 会社名</p> <p>端子間結合損失,</p> <p>記入上の注意 (1) 様式は、JEI TA CP-520 9A に準じた自社の様式とする。 (2) 規格値 (ライン) をプロットデータの中にも必ず記入する。</p>	<p>修正</p>
<p>P78 (P81)</p>	<p>記入例 壁面端子 入力V SWR., 様式 8., 年月日, 社内試験成績書, 機器 壁面端子 区分 3B 機種 2端子分配型 自社型名 会社名</p> <p>入力V SWR.,</p> <p>記入上の注意 (1) 様式は、JEI TA CP-520 9A に準じた自社の様式とする。 (2) 規格値 (ライン) をプロットデータの中にも必ず記入する。</p>	<p>修正</p>

<p>P79 (P82)</p>	<p>記入例 後面端子 出力V SWR. 様式 8 社内試験成績書 年月日. 機器 後面端子 区分 3B 機種 2端子分配型 自社型名 会社名</p> <p>出力V SWR.</p> <p>記入上の注意 (1) 様式は、JEI TA CP-5209A に準じた自社の様式とする。 (2) 規格値 (ライン) をプロットデータの中におき記入する。</p>	<p>修正</p>
<p>P80 (P83)</p>	<p>記入例 混合器・分波器 通過帯増損失. 様式 8 社内試験成績書 年月日. 機器 混合器・分波器 区分 4B 機種 CS・BS/U・V混合器 自社型名 会社名</p> <p>通過帯増損失.</p> <p>記入上の注意 (1) 様式は、JEI TA CP-5209A に準じた自社の様式とする。 (2) 規格値 (ライン) をプロットデータの中におき記入する。</p>	<p>修正</p>

<p>P81 (P84)</p>	<p>記入例 混合器・分波器 阻止帯域観度。 様式 8。</p> <p>年月日</p> <p>社内試験成績書</p> <p>機器 混合器・分波器 区分 4B 機種 CS・BS/U・V混合器 自社型名 会社名</p> <p>記入上の注意: (1) 様式は、JEI TR CP-52056 に準じた自社の様式とする。 (2) 規格値 (ライン) をプロットデータの中にも必ず記入する。</p>	<p>修正</p>
<p>P82 (P85)</p>	<p>記入例 混合器・分波器 入力V SWR。 様式 8。</p> <p>年月日</p> <p>社内試験成績書</p> <p>機器 混合器・分波器 区分 4B 機種 CS・BS/U・V混合器 自社型名 会社名</p> <p>記入上の注意: (1) 様式は、JEI TR CP-52056 に準じた自社の様式とする。 (2) 規格値 (ライン) をプロットデータの中にも必ず記入する。</p>	<p>修正</p>

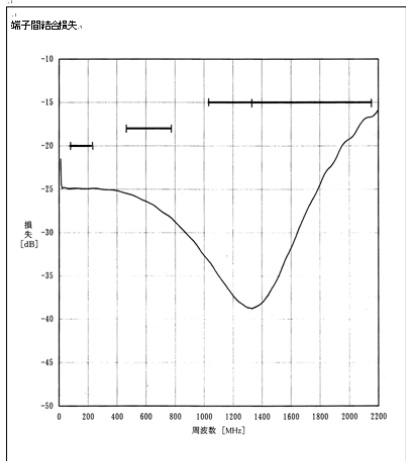
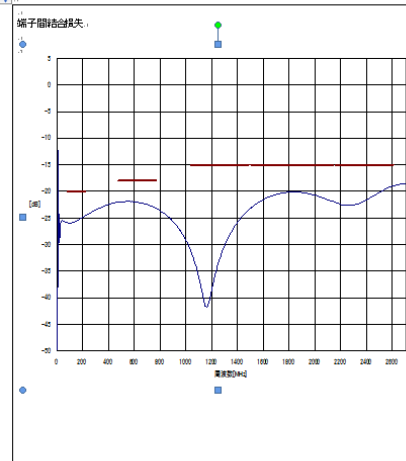
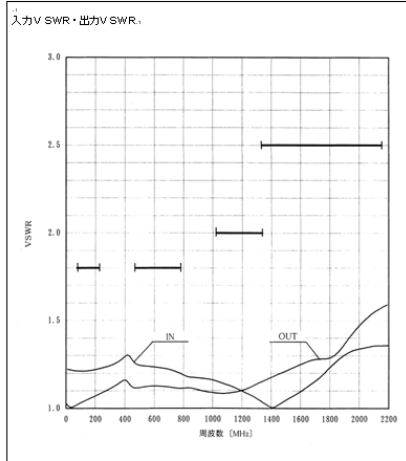
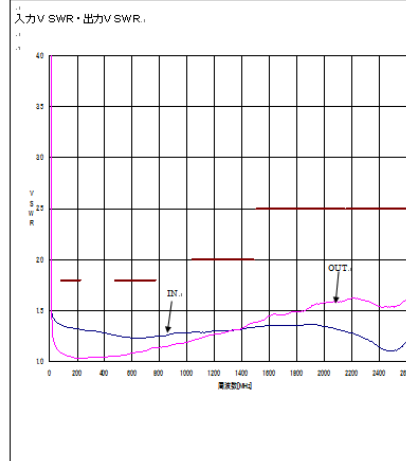

<p>P83 (P86)</p>	<p>記入例 混合器・分波器 出力VSWR. 様式 8.</p> <p>年月日.</p> <p>社内試験成績書.</p> <p>機器 混合器・分波器 区分 4B 機種 CS・BS/U・V混合器. 自社製名 会社名</p> <p>出力VSWR.</p> <p>記入上の注意. (1) 様式は、JEI TA CP-5209A に準じた自社の様式とする。 (2) 規格値 (ライン) をプロットデータの中に入記する。 (3) 各端子のデータを記入する。</p>	<p>修正</p>
<p>P84 (P87)</p>	<p>記入例 直列ユニット 挿入損失. 様式 8.</p> <p>年月日.</p> <p>社内試験成績書.</p> <p>機器 直列ユニット 区分 5C 機種 全端子中継型. 自社製名 会社名</p> <p>挿入損失.</p> <p>記入上の注意. (1) 様式は、JEI TA CP-5209A に準じた自社の様式とする。 (2) 規格値を (ライン) プロットデータの中に入記する。</p>	<p>修正</p>

<p>P85 (P88)</p>	<p>記入例 直列ユニット 結合損失. 様式 8. 年月日: _____ 社内試験成績書. 機器 直列ユニット. 区分 SC 機種 2端子中継型 自社型名 _____ 会社名 _____</p> <p>記入上の注意: (1) 様式は JEI TA CP-5209A に準じた自社の様式とする。 (2) 規格値 (ライン) をプロットデータの中にも必ず記入する。 (3) 入力全TV端子のデータを記入する。</p>	<p>修正</p>
<p>P86 (P89)</p>	<p>記入例 直列ユニット 逆結合損失. 様式 8. 年月日: _____ 社内試験成績書. 機器 直列ユニット. 区分 SC 機種 2端子中継型 自社型名 _____ 会社名 _____</p> <p>記入上の注意: (1) 様式は JEI TA CP-5209A に準じた自社の様式とする。 (2) 規格値 (ライン) をプロットデータの中にも必ず記入する。 (3) 出力全TV端子のデータを記入する。</p>	<p>修正</p>

<p>P87 (P90)</p>	<p>記入例 直列ユニット 端子間結合損失. 様式 8.</p> <p>年月日.</p> <p>社内試験成績書.</p> <p>機器 直列ユニット 区分 SC 機種 2端子中継型 自社型名 会社名</p>  <p>端子間結合損失.</p> <p>損失 [dB]</p> <p>周波数 [MHz]</p> <p>記入上の注意 (1) 様式は、JEI TA CP-5205A に準じた自社の様式とする。 (2) 規格値 (ライン) をプロットデータの中に入力する。</p>	<p>修正</p> <p>記入例 直列ユニット 端子間結合損失. 様式 9.</p> <p>20 年月日.</p> <p>社内試験成績書.</p> <p>機器 直列ユニット 区分 SC 機種 2端子中継型 自社型名 会社名</p>  <p>端子間結合損失.</p> <p>損失 [dB]</p> <p>周波数 [MHz]</p> <p>記入上の注意 (1) 様式は、JEI TA CP-5205A に準じた自社の様式とする。 (2) 規格値 (ライン) をプロットデータの中に入力する。</p>
<p>P88 (P91)</p>	<p>記入例 直列ユニット 入力・出力V SWR. 様式 8.</p> <p>年月日.</p> <p>社内試験成績書.</p> <p>機器 直列ユニット 区分 SC 機種 2端子中継型 自社型名 会社名</p>  <p>入力V SWR・出力V SWR.</p> <p>V SWR</p> <p>周波数 [MHz]</p> <p>記入上の注意 (1) 様式は、JEI TA CP-5205A に準じた自社の様式とする。 (2) 規格値 (ライン) をプロットデータの中に入力する。</p>	<p>修正</p> <p>記入例 直列ユニット 入力・出力V SWR. 様式 9.</p> <p>20 年月日.</p> <p>社内試験成績書.</p> <p>機器 直列ユニット 区分 SC 機種 2端子中継型 自社型名 会社名</p>  <p>入力V SWR・出力V SWR.</p> <p>V SWR</p> <p>周波数 [MHz]</p> <p>記入上の注意 (1) 様式は、JEI TA CP-5205A に準じた自社の様式とする。 (2) 規格値 (ライン) をプロットデータの中に入力する。</p>

<p>P89 (P92)</p>	<p>記入例 直列ユニット TV出力VSWR. 様式 8.</p> <p>年月日</p> <p>社内試験成績書</p> <p>機器 直列ユニット 区分 SC 機種 2端子中継型 自社製名 会社名</p> <p>記入上の様式 (1) 様式は、JEITA CP-52098に準じた自社の様式とする。 (2) 規格値 (ライン) をプロットデータの中にも記入する。</p>	<p>修正</p>	
<p>P90 (P93)</p>	<p>外觀形状が明確に確認できる方向から 写したものを。</p>	<p>外觀形状や色彩が明確に確認できる方 向から撮影した鮮明な写真を添付するこ と。(L版以上)</p>	<p>修正</p>
<p>(P96)</p>		<p>様式 11a</p>	<p>追加</p>
<p>(P101 ~ P111)</p>		<p>様式 15~様式 25 第五版の修正に伴い、チェック項目の修 正、変更</p>	

平成 23 年 3 月発行版 改訂履歴			
ページ	原文	修正	
P46	表 3 ブースタの電氣的性能 備考: UHF 帯域の入力フィルタにおける、 710MHz 以上の帯域外減衰量は、 725MHz において、5dB 以上 (710MHz 基準)であること。なお測定方法 は別記 1 測定法による。	帯域外信号による DU 比(dB) 基本帯域 24 以上	修正
P46 ~ P47		(¹⁰)帯域外信号による DU 比は、帯域外測定周波数 725MHz と 788MHz による歪み (IM ₃ 662MHz)と 665MHz の出力信号との差とする。測定方法は別記 1 測定方法による。 (¹¹)帯域外信号の減衰方法は、帯域外測定周波数のみを減衰させる方法では無いこと。	追加
P48	別記 1UHF帯域外信号による DU 比の測定方法	図修正	修正
P48	■測定系統図	系統図 「標準信号発生器 3」追加	追加
P49	■測定手順	測定手順の修正	修正
P49		注(1)供試器への入力レベル f ₂ を規定の入力レベル以下としたときにも DU 比が 24dB 以上あることを確認しそのデータを添付すること。 (2) 測定系では、標準信号発生器 1, 2, 3 を使用し 3 波で測定しているが、標準信号発生器 1, 2 の 2 波を使用し、f ₁ と f ₂ のひずみの絶対値 E ₀ を測定し、標準信号発生器 2 を標準信号発生器 3 と同じ設定にして f ₃ の出力レベル E ₃ を個別に測定し、DU 比を算出してもよい。	追加
P51	3.4 混合器・分波器区分および電氣的性能 注記の追加	(2) CS・BS/U・V 分波器の出力側に接続されているケーブルの損失は通過帯域損失に含まれる。	追加
P60	記入例 ブースタ 測定表 様式 8 項目:725MHz における入力フィルタの減衰量[dB] 基本帯域:5以上	記入例 ブースタ 測定表 様式 8 項目:帯域外信号による DU 比[dB] 基本帯域:24 以上	修正
P65	記入例 ブースタ 相互変調 様式 8 UHF 相互変調 図 変更	記入例 ブースタ 相互変調 様式 8 UHF 相互変調 図 変更	修正

平成 24 年 3 月発行版 改訂履歴			
ページ	原文	修正	
P3	<p>運営規定 13 説明文</p> <p>DHマーク(デジタルハイビジョン受信マーク)は、(社)電子情報技術産業協会が審査・登録された一定以上の性能を有する衛星アンテナ、UHFアンテナ、受信システム機器に付与されるシンボルマークです。</p>	<p>DHマーク(デジタルハイビジョン受信マーク)は、一般社団法人 電子情報技術産業協会が審査・登録された一定以上の性能を有する衛星アンテナ、UHFアンテナ、受信システム機器に付与されるシンボルマークです。</p>	修正
P5		<p>運営規定 附則(9)</p> <p>運営規定の版数決定に関する取り決め</p> <p>この規定の版数は、改定する内容に応じて決定する。原則として審査対象品目の追加・削除、審査基準変更等の大幅な改定時には「第〇版(〇表示は版数)」の整数部分を一つ繰り上げ、軽微な変更については、その時点の版数の小数点第一位を一つ繰り上げる(例:第〇.1 版)。なお、変更内容の規模については、事業委員会幹事会で判断するものとする。</p>	追加
P9	<p>付図 1</p> <p>デジタルハイビジョン受信マーク見本</p> <p>付図 1</p> <p>デジタルハイビジョン受信マーク見本</p> <p>(1) アンテナ・機器の本体に表示するデジタルハイビジョン受信マークの大きさは、任意とする。</p> <p>(2) デジタルハイビジョン受信マークの色は、原則として青又は黒とする。ただし、白青反転、白黒反転も可とする。</p> <p>(3) 縦横比などの表示の大きさ・個数は、必要な範囲にとどめる。</p> <p>(4) ロゴ電子データに関しては事務局に問い合わせのこと。</p>  <p style="text-align: center;">- 9 - 第六版**</p>	<p>付図 1</p> <p>デジタルハイビジョン受信マーク</p> <p>見本①:UHF帯域を増幅するブースタを除外対象機器用</p> <p>(1) アンテナ・機器の本体に表示するデジタルハイビジョン受信マークの大きさは、任意とする。</p> <p>(2) デジタルハイビジョン受信マークの色は、原則として青又は黒とする。ただし、白青反転、白黒反転も可とする。</p> <p>(3) 縦横比などの表示の大きさ・個数は、必要な範囲にとどめる。</p> <p>(4) ロゴ電子データに関しては事務局に問い合わせのこと。</p>  <p>見本②:UHF帯域を増幅するブースタ機器専用(DHマーク710)</p> <p>(1) UHF帯域を増幅するブースタの本体に表示するデジタルハイビジョン受信マークの大きさは、任意とする。</p> <p>(2) デジタルハイビジョン受信マークの色は、原則として青又は黒とする。ただし、白青反転、白黒反転も可とする。</p> <p>(3) 縦横比などの表示の大きさ・個数は、必要な範囲にとどめる。</p> <p>(4) ロゴ電子データに関しては事務局に問い合わせのこと。</p> <p style="text-align: center;">- 9 - 第六.1版</p>	追加
P15 P26 P58 P95 P96 P98 P99 P100 P101	<p>様式 1、4、7、10、11b、12、13、14 内記載</p> <p>(社) 電子情報技術産業協会</p>	<p>一般社団法人 電子情報技術産業協会</p>	修正

P5	<p>運営規定 附則</p> <p>(4) 申請者はブランド名表記企業とする(ブランド主義)。なお、ダブルブランドの場合は最終販売企業から申請する。</p>	<p>(4) 申請者・連絡担当者</p> <ul style="list-style-type: none"> 申請者はブランド名表記企業とする(ブランド主義)。なお、ダブルブランドの場合は最終販売企業から申請する。 登録申請書記載の連絡担当者は、申請内容に関する日本国内の連絡窓口とする。 登録申請書記載の連絡担当者は、事業委員会から登録申請製品及び登録後の製品について問い合わせ(例:是正措置等)を求められた場合、申請責任者とともに対応を行う者とする。 	修正												
P6	<p>運営規定 附則</p> <p>(9) 運営規定の版数決定に関する取り決め この規定の版数は、改定する内容に応じて決定する。原則として審査対象品目の追加・削除、審査基準変更等の大幅な改定時には「第○版(○表示は版数)」の整数部分を一つ繰り上げ、軽微な変更については、その時点の版数の小数点第一位を一つ繰り上げる(例:第○.1版)。</p>	<p>運営規定 附則</p> <p>(9) 運営規定の版数決定に関する取り決め この規定の版数は、改定する内容に応じて決定する。原則として審査対象品目の追加・削除、審査基準変更等の大幅な改定時には「第○版(○表示は版数)」の整数部分を一つ繰り上げ、軽微な変更については、その時点の版数の小数点第一位以下を一つ繰り上げる(例:第○.1.1版)。</p>	修正												
P103	<p>様式 15 内記載</p> <table border="1" data-bbox="336 1084 799 1368"> <tr> <td data-bbox="336 1084 368 1151">3</td> <td data-bbox="368 1084 683 1151">・OEM 受給製品は備考欄に“OEM 受給製品”と記載されているか。</td> <td data-bbox="683 1084 799 1151"><input type="checkbox"/></td> </tr> <tr> <td data-bbox="336 1151 368 1368">6</td> <td data-bbox="368 1151 683 1368">OEMによる申請で申請対象品が製造元で既登録品や同時に申請中である場合はデジタルハイビジョン受信マーク申請機器 OEM 供給証明書(様式13)を添付したか。(社内試験成績書 様式2の省略ができる。)</td> <td data-bbox="683 1151 799 1368"><input type="checkbox"/></td> </tr> </table>	3	・OEM 受給製品は備考欄に“OEM 受給製品”と記載されているか。	<input type="checkbox"/>	6	OEMによる申請で申請対象品が製造元で既登録品や同時に申請中である場合はデジタルハイビジョン受信マーク申請機器 OEM 供給証明書(様式13)を添付したか。(社内試験成績書 様式2の省略ができる。)	<input type="checkbox"/>	<table border="1" data-bbox="831 1084 1294 1368"> <tr> <td data-bbox="831 1084 863 1151">3</td> <td data-bbox="863 1084 1177 1151">・OEM 受給製品は備考欄に“OEM 受給製品”と記載されているか。</td> <td data-bbox="1177 1084 1294 1151"><input type="checkbox"/>該 当 <input type="checkbox"/>非該当</td> </tr> <tr> <td data-bbox="831 1151 863 1368">6</td> <td data-bbox="863 1151 1177 1368">OEMによる申請で申請対象品が製造元で既登録品や同時に申請中である場合はデジタルハイビジョン受信マーク申請機器 OEM 供給証明書(様式13)を添付したか。(社内試験成績書 様式2の省略ができる。)</td> <td data-bbox="1177 1151 1294 1368"><input type="checkbox"/>該 当 <input type="checkbox"/>非該当</td> </tr> </table>	3	・OEM 受給製品は備考欄に“OEM 受給製品”と記載されているか。	<input type="checkbox"/> 該 当 <input type="checkbox"/> 非該当	6	OEMによる申請で申請対象品が製造元で既登録品や同時に申請中である場合はデジタルハイビジョン受信マーク申請機器 OEM 供給証明書(様式13)を添付したか。(社内試験成績書 様式2の省略ができる。)	<input type="checkbox"/> 該 当 <input type="checkbox"/> 非該当	追加
3	・OEM 受給製品は備考欄に“OEM 受給製品”と記載されているか。	<input type="checkbox"/>													
6	OEMによる申請で申請対象品が製造元で既登録品や同時に申請中である場合はデジタルハイビジョン受信マーク申請機器 OEM 供給証明書(様式13)を添付したか。(社内試験成績書 様式2の省略ができる。)	<input type="checkbox"/>													
3	・OEM 受給製品は備考欄に“OEM 受給製品”と記載されているか。	<input type="checkbox"/> 該 当 <input type="checkbox"/> 非該当													
6	OEMによる申請で申請対象品が製造元で既登録品や同時に申請中である場合はデジタルハイビジョン受信マーク申請機器 OEM 供給証明書(様式13)を添付したか。(社内試験成績書 様式2の省略ができる。)	<input type="checkbox"/> 該 当 <input type="checkbox"/> 非該当													
P104	<p>様式 16 内記載</p> <table border="1" data-bbox="336 1458 799 1742"> <tr> <td data-bbox="336 1458 368 1525">3</td> <td data-bbox="368 1458 683 1525">・OEM 受給製品は備考欄に“OEM 受給製品”と記載されているか。</td> <td data-bbox="683 1458 799 1525"><input type="checkbox"/></td> </tr> <tr> <td data-bbox="336 1525 368 1742">5</td> <td data-bbox="368 1525 683 1742">OEMによる申請で申請対象品が製造元で既登録品や同時に申請中である場合はデジタルハイビジョン受信マーク申請機器 OEM 供給証明書(様式13)を添付したか。(社内試験成績書 様式5の省略ができる。)</td> <td data-bbox="683 1525 799 1742"><input type="checkbox"/></td> </tr> </table>	3	・OEM 受給製品は備考欄に“OEM 受給製品”と記載されているか。	<input type="checkbox"/>	5	OEMによる申請で申請対象品が製造元で既登録品や同時に申請中である場合はデジタルハイビジョン受信マーク申請機器 OEM 供給証明書(様式13)を添付したか。(社内試験成績書 様式5の省略ができる。)	<input type="checkbox"/>	<table border="1" data-bbox="831 1458 1294 1742"> <tr> <td data-bbox="831 1458 863 1525">3</td> <td data-bbox="863 1458 1177 1525">・OEM 受給製品は備考欄に“OEM 受給製品”と記載されているか。</td> <td data-bbox="1177 1458 1294 1525"><input type="checkbox"/>該 当 <input type="checkbox"/>非該当</td> </tr> <tr> <td data-bbox="831 1525 863 1742">5</td> <td data-bbox="863 1525 1177 1742">OEMによる申請で申請対象品が製造元で既登録品や同時に申請中である場合はデジタルハイビジョン受信マーク申請機器 OEM 供給証明書(様式13)を添付したか。(社内試験成績書 様式5の省略ができる。)</td> <td data-bbox="1177 1525 1294 1742"><input type="checkbox"/>該 当 <input type="checkbox"/>非該当</td> </tr> </table>	3	・OEM 受給製品は備考欄に“OEM 受給製品”と記載されているか。	<input type="checkbox"/> 該 当 <input type="checkbox"/> 非該当	5	OEMによる申請で申請対象品が製造元で既登録品や同時に申請中である場合はデジタルハイビジョン受信マーク申請機器 OEM 供給証明書(様式13)を添付したか。(社内試験成績書 様式5の省略ができる。)	<input type="checkbox"/> 該 当 <input type="checkbox"/> 非該当	追加
3	・OEM 受給製品は備考欄に“OEM 受給製品”と記載されているか。	<input type="checkbox"/>													
5	OEMによる申請で申請対象品が製造元で既登録品や同時に申請中である場合はデジタルハイビジョン受信マーク申請機器 OEM 供給証明書(様式13)を添付したか。(社内試験成績書 様式5の省略ができる。)	<input type="checkbox"/>													
3	・OEM 受給製品は備考欄に“OEM 受給製品”と記載されているか。	<input type="checkbox"/> 該 当 <input type="checkbox"/> 非該当													
5	OEMによる申請で申請対象品が製造元で既登録品や同時に申請中である場合はデジタルハイビジョン受信マーク申請機器 OEM 供給証明書(様式13)を添付したか。(社内試験成績書 様式5の省略ができる。)	<input type="checkbox"/> 該 当 <input type="checkbox"/> 非該当													

P105 P106 P107 P108 P109 P110 P111 P112	様式 17、18、19、20、21、22、23、24 内記載				追加		
	3	・OEM 受給製品は備考欄に“OEM 受給製品”と記載されているか。	<input type="checkbox"/>	3		・OEM 受給製品は備考欄に“OEM 受給製品”と記載されているか。	<input type="checkbox"/> 該 当 <input type="checkbox"/> 非該当
	5	OEMによる申請で申請対象品が製造元で既登録品や同時に申請中である場合はデジタルハイビジョン受信マーク申請機器 OEM 供給証明書(様式13)を添付したか。(社内試験成績書 様式8の省略ができる。)	<input type="checkbox"/>	5		OEMによる申請で申請対象品が製造元で既登録品や同時に申請中である場合はデジタルハイビジョン受信マーク申請機器 OEM 供給証明書(様式13)を添付したか。(社内試験成績書 様式8の省略ができる。)	<input type="checkbox"/> 該 当 <input type="checkbox"/> 非該当
	7	シールド構造を明確にするため、シールド部分の材質を記述した構造図を添付しているか。	<input type="checkbox"/>	7	シールド構造を明確にするため、シールド部分の材質を記述した構造図(又は写真)を添付しているか。	<input type="checkbox"/>	

平成 25 年 10 月発行版 改訂履歴			
ページ	原文	修正	
P3	8. 審査 8.1 審査 DHマーク登録申請、登録変更届及び14 項の是正改善処置の審査は、審査会が行う。	8. 審査 8.1 審査 DHマーク登録申請、登録変更届及び14 項の是正処置の審査は、審査会が行う。	修正
P3	9. 登録の通知 JEITAは登録を認められた申請品に対して	9. 登録の通知 JEITAは登録を認められた申請機器に対して	修正
P5		15. 登録の変更 15.1 変更の区分 (1)登録申請書が必要な事項(登録料必要) 5) ブースタの FM 帯域(選択帯域)の適用変更※した場合 ※ 適用変更 ・利得 20dB 以上を FM 帯域パスとした場合 ・FM 帯域パスを利得 20dB以上にした場合 ・FM 選択帯域を無くした場合	追加
P5	15. 登録の変更 15.1 変更の区分 (2) 登録変更届が必要な事項(登録料不要) 2) 型名※を変更せず 軽微な変更をした場合や型名に枝番を付けて軽微な変更をする場合 ※枝番等で色、梱包形態、付属品の追加等、シリーズとして管理するための番号、記号等を追記する場合は、型名変更とはしない。(例:○○○ ⇒ ○○○×××)	15. 登録の変更 15.1 変更の区分 (2) 登録変更届が必要な事項(登録料不要) 2) 軽微な変更のため、自社型名を変更した場合や自社型名に枝番※を付けた場合 ※枝番とは、色、梱包形態、同梱品の追加等、シリーズとして管理するための番号・記号等を追記する場合をいう。 (例:○○○ ⇒ ○○○×××) 3) 軽微な変更	修正

	<p>軽微な変更の例</p> <p>① 登録機器の付属品(例えばケーブルや取付金具など)の追加、変更または削除</p> <p>② 基本帯域以外での性能を変更する場合</p> <ul style="list-style-type: none"> ・ ブースタの FM 帯域(選択帯域)の性能変更 <p>例 定格出力・利得・VSWRなどを規格値内で変更</p> <p>③ 外装色の変更、構成素材の変更など外觀形状の軽微な変更</p> <p>例 構成素材の変更 内部シールド板を鉄製(メッキ)から真鍮製に変更</p> <p>④ 測定端子の追加や操作性の変更</p> <p>⑤ パック商品等の梱包形態の変更</p>	<p>① 登録機器の同梱品(例えばケーブルや取付金具など)の追加、変更または削除</p> <p>② 基本帯域の性能を変更せずに選択帯域のみの性能を変更する場合。但し、選択帯域の性能を満足すること。</p> <p>例 ブースタの FM 帯域(選択帯域)の利得を規格内で変更した場合 (20dB を 25dB へ変更等)</p> <p>③ 外装色の変更、構成素材の変更など外觀形状の軽微な変更</p> <p>例 構成素材の変更 内部シールド板を鉄製(メッキ)から真鍮製に変更</p> <p>④ パック商品等の梱包形態の追加、変更</p>	
P5		<p>15. 登録の変更</p> <p>15.1 変更の区分</p> <p>(3) 登録変更届が不必要な事項</p> <p>1) 印刷物等の内容・デザイン変更となる場合</p> <p>(但し、自社規格値など、性能に関わる表記の変更を除く)</p> <p>2) 梱包箱等の寸法や材質やデザインが変更となる場合</p> <p>(但し、箱梱包をブリスター梱包にする等の梱包形態を変更する場合を除く)</p>	追加
	<p>16. 登録の取消し</p> <p>登録企業が次の事項に該当する場合、審査会は事業委員会の承認を得て、(1)項を除き登録の取消しを行うことができる。</p> <p>(1) 登録機器の販売を中止した場合には速やかにデジタルハイビジョン受信マーク登録取消届(様式 12)を事務局に提出する。この場合は届の受理により自動的に登録取消しの扱いとする。</p> <p>(2) 本制度に照らして不適正な行為などがあった場合</p> <p>(3) 是正処置を講じなかった場合</p> <p>(4) 企業活動を中止や停止した場合</p>	<p>16. 登録の取消</p> <p>16.1 登録取消届</p> <p>登録企業が次の事項に該当する場合、登録取消届を提出しなければならない。</p> <p>(1) 登録機器の販売を中止した場合。この場合は届の受理により自動的に登録取消の扱いとする。</p> <p>(2) 登録の変更(15.1)において、登録申請書が必要となった場合。この場合は、既登録機器について新たな登録申請前に届を事務局に提出する。但し、提出は新たな登録申請と同時申請でも良い。</p> <p>16.2 登録取消</p> <p>登録企業が次の事項に該当する場合、審査会は事業委員会の承認を得て、登録の取消しを行うことができる。</p> <p>(1) 本制度に照らして不適正な行為などがあった場合</p> <p>(2) 是正処置を講じなかった場合</p> <p>(3) 企業活動を中止や停止した場合</p>	修正

P6 P7	<p>附 則</p> <p>(1) この規定を改定する場合は、事業委員会定例委員会出席者の過半数の賛成を得て成立する。</p> <p>(2) 登録申請機器の外観色違い、梱包方法が異なるもの、同梱品(金具やケーブルなど)で型名が異なるもの、また、前記の製品で型名を枝番号(符号を含む)などで型名を区別した製品は1型名とみなす。</p> <p>(3) 登録申請書類は各機器の区分ごとに行うことができる。例えば2分配器が3型名あった場合区分2Aの申請書1枚で可能とする。その場合申請書の自社型名欄に対象機種型名を全て記述すること。</p> <p>(4) 申請者・連絡担当者</p> <ul style="list-style-type: none"> 申請者はブランド名表記企業とする(ブランド主義)。なお、ダブルブランドの場合は最終販売企業から申請する。 登録申請書記載の連絡担当者は、申請内容に関する日本国内の連絡窓口とする。 登録申請書記載の連絡担当者は、事業委員会から登録申請製品及び登録後の製品について問い合わせ(例:是正措置等)を求められた場合、申請責任者とともに対応を行う者とする。 <p>(5) 複合製品の取扱い</p> <ul style="list-style-type: none"> 2つ以上の登録対象機器の機能を有する複合製品は、主機能の機器分類で申請する。 <p>ただし、地上デジタルテレビジョン放送ホーム受信アンテナとブースタの組み合わせは、登録の対象としない。(例:分配器付ブースタはブースタで申請)</p> <p>この場合、申請書の機器欄には主となる機能の機器を記載し、複合製品であることを明示する。</p> <ul style="list-style-type: none"> 規格性能表示は2つ以上の規格値を加算・減算した数値とし、原則として判定の正確性を期するために単体の測定値やプロットデータを提出すること。 <p>(6) 組み合わせ製品</p> <p>DHマーク登録対象機器と他の機器の組み合わせ製品は、DHマーク登録対象機器とそうでない機器が明確になるようにDHマークを登録対象機器部分のみに表示すること。</p> <p>(7) OEMによる申請</p> <p>OEMによる申請で申請対象品が製造元で既登録品や同時に申請中である場合、デジタルハイビジョン受信マーク申請機器</p>	<p>附 則</p> <p>(1) 規定の改定</p> <p>この規定を改定する場合は、事業委員会定例委員会出席者の過半数の賛成を得て成立する。</p> <p>(2) 登録申請自社型名</p> <p>登録申請機器の外観色や梱包方法や同梱品(金具やケーブルなど)が違うため自社型名が異なるもの、また、前記の製品で自社型名を枝番号(符号を含む)などで自社型名を区別した製品は1型名とみなす。但し、代表自社型名を申請書に記載すること。</p> <p>(3) 同一区分の申請</p> <p>登録申請書類は、同一区分であっても、1型名1申請書とする。</p> <p>(4) 複合製品の取扱い</p> <ul style="list-style-type: none"> 2つ以上の登録対象機器の機能を有する複合製品は、主機能の機器分類で申請する。 <p>ただし、地上デジタルテレビジョン放送ホーム受信アンテナとブースタの組み合わせは、登録の対象としない。(例:分配器付ブースタはブースタで申請)</p> <p>この場合、申請書の機器欄または、備考欄には主となる機能の機器を記載し、複合製品であることを明示する。</p> <ul style="list-style-type: none"> 規格性能表示は2つ以上の規格値を加算・減算した数値とし、原則として判定の正確性を期するために単体の測定値やプロットデータを提出すること。 <p>(5) 組み合わせ製品</p> <p>DHマーク登録対象機器と他の機器の組み合わせ製品は、DHマーク登録対象機器と対象外機器が明確になるようにすること。</p> <p>例えば、DHマーク登録対象機器部分にDHマークを表示する。表示が困難な場合には、取扱説明書などに記載する。</p> <p>また、この場合、申請書の機器欄または、備考欄には対象機器と非対象機器を記載し、組み合わせ製品であることを明示する。</p> <p>(6) OEMによる申請</p> <p>OEMによる申請で申請対象品が製造元で既登録品や同時に申請中である場合、デジタルハイビジョン受信マーク申請機器OEM供給証明書(様式13)を添付することにより試験成績書(様式2、様式5、様式8)の添付を省略することができる。</p> <p>(7) 引用規格</p>	修正
----------	---	--	----

OEM供給証明書(様式13)を添付することにより試験成績書(様式2、様式5、様式8)の添付を省略することができる。

(8) 登録申請機器の性能確認
審査会は登録申請機器の性能確認のために第三者機関による試験データ及び当該製品の提出を申請者に求めることができる。

(9) 運営規定の版数決定に関する取り決め
この規定の版数は、改定する内容に応じて決定する。原則として審査対象品目の追加・削除、審査基準変更等の大幅な改定時には「第〇版(〇表示は版数)」の整数部分を一つ繰り上げ、軽微な変更については、その時点の版数の小数点第一位以下を一つ繰り上げる(例:第〇.1.1版)。
なお、変更内容の規模については、事業委員会幹事会で判断するものとする。

次に掲げる規格は、この規定に引用されることによって、この規定の一部を構成する。これらの引用規格は、その最新版(追補を含む)を適用する。なお、この引用規格に改定があった場合、当運営規定の変更の要否について事業委員会幹事会で判断するものとする。

規格番号	名 称
JETA CP-S104C	衛星放送受信アンテナ試験方法電気的性能
JETA CP-S113	地上デジタルテレビジョン放送及びFM放送受信アンテナ試験方法
JETA CP-S205B	ホーム受信システム機器の測定方法
JETA CFR-S105A	BS-110度CS放送受信アンテナの規格と所要性能
JETA CFR-S106A	地上デジタルテレビジョン放送受信アンテナの電気特性
JETA CFR-S204F	ホーム受信システム機器
JETA RC-S220B	高周波同軸C12 形コネクタ
EIAJ RC-S221A	高周波同軸C13 形コネクタ
JETA RC-S223B	高周波同軸C15 形コネクタ

(8) 運営規定の版数決定に関する取り決め
この規定の版数は、改定する内容に応じて決定する。原則として審査対象品目の追加・削除、審査基準変更等の大幅な改定時には「第〇版(〇表示は版数)」の整数部分を一つ繰り上げ、軽微な変更については、その時点の版数の小数点第一位以下を一つ繰り上げる(例:第〇.1.1版)。
なお、変更内容の規模については、事業委員会幹事会で判断するものとする。

P8

DHマーク登録申請フローチャート

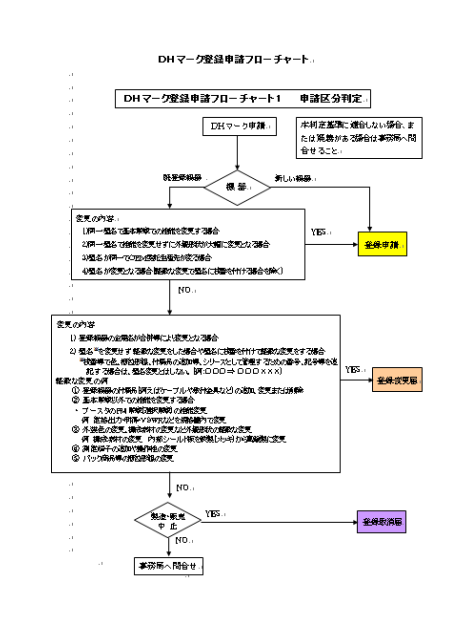

DHマーク登録申請フローチャート

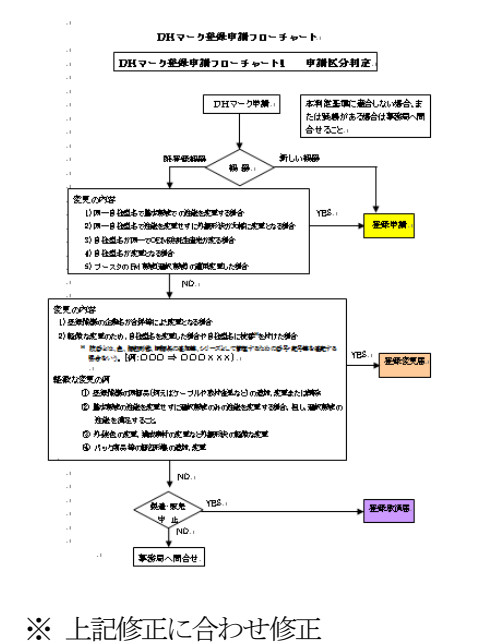

修正

P11	付図1 (2) デジタルハイビジョン受信マークの色は、原則として青又は黒とする。 ただし、白青反転、白黒反転も可とする。	付図1 (2) デジタルハイビジョン受信マークの色は、原則として青又は黒とする(刻印の場合を除く)。 ただし、白青反転、白黒反転も可とする。 ※ 2箇所	修正
P15	1. 用語の定義 この細則で用いる主な用語の定義は次による。 JEITA規格のJEITA CP-5113「地上デジタルテレビジョン放送及びFM放送受信アンテナ試験方法」に準ずる。	1. 用語の定義 この細則で用いる主な用語の定義は次による。 JEITA規格のJEITA CP-5113「地上デジタルテレビジョン放送及びFM放送受信アンテナ試験方法」ならびに、 <u>F型コネクタについては、JEITA RC-5220B「高周波同軸C12形コネクタ」、JEITA RC-5223B「高周波同軸C15形コネクタ」に準ずる。</u>	追加
P15	3. 電氣的性能 電氣的性能は表4のとおりとする。ただし、指示なき性能についてはJEITA CPR-5106Aのとおりとする。	3. 電氣的性能 電氣的性能は表4のとおりとする。ただし、指示なき性能についてはJEITA CPR-5106A、 <u>JEITA RC-5220B、JEITA RC-5223B</u> のとおりとする。	追加
P16	4. 構造 地上デジタルテレビジョン放送ホーム受信アンテナは、以下の構造とする。 (1) 屋外に設置可能な構造であること。 (2) 区分D1・D2のアンテナは、表3アンテナ形式の種類を表す記号の「N」とし、アンテナ素子部分が樹脂等で覆われていること。 (3) 区分A1・B1・C1のアンテナにおいては、本体や防水キャップ等に黄色の表示をしていること。なお、区分A1・B1・C1以外のアンテナは本体や防水キャップ等に黄色の表示は使用しないこと。	4. 構造 地上デジタルテレビジョン放送ホーム受信アンテナは、以下の構造とする。 (1) 屋外に設置可能な構造であること。 (2) 区分D1・D2のアンテナは、表3アンテナ形式の種類を表す記号の「N」とし、アンテナ素子部分が樹脂等で覆われていること。 (3) <u>F形コネクタについては、JEITA RC-5220B、JEITA RC-5223B</u> のとおりとする。	修正
P16	5. 申請 (2) 社内試験成績書(様式2a or 2b)	5. 申請 (2) 社内試験成績書(様式2)	修正

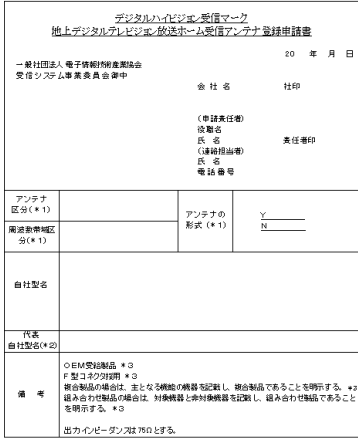
P16	<p>6. 社内試験</p> <p>6.2 試験項目 JEITA CPR-5106A に示す項目とし、様式は JEITA CP-5113 に準じた自社の様式とする。(後掲の様式 2a、2b 参照)</p>	<p>6. 社内試験</p> <p>6.2 試験項目 JEITA CPR-5106A に示す項目とし、様式は JEITA CP-5113 に準じた自社の様式とする。(後掲の様式 2 参照)</p> <p>備考</p> <p>①社内試験成績書の記載データは、指定測定ポイントの内の最悪値、ならびにその周波数を記入すること。</p> <p>②測定値は指示ある場合を除き、小数点第2位を四捨五入し、小数点第1位まで記載のこと。</p> <p>③VSWR 性能は規定周波数帯域における、最悪値とその周波数を記入すること。</p> <p>④デジタルハイビジョン受信マーク運営細則で定める規格値(ライン)をプロットデータ(VSWR 性能特性図)の中に必ず記入すること。</p>	修正
P16	<p>7. 登録の変更</p> <p>登録の変更にあたっては、デジタルハイビジョン受信マーク登録変更届(様式 11) 及び変更の該当書類を一式とし、書面とCD 媒体による電子データ(PDF) (カラー部分はカラー) 各1部を受信システム事業委員会に提出する。</p>	<p>7. 登録の変更</p> <p>登録の変更にあたっては、デジタルハイビジョン受信マーク登録変更届(様式 11) 及び変更の該当書類を一式とし、書面とCD またはDVD 媒体による電子データ(PDF) (カラー部分はカラー) 各1部を受信システム事業委員会に提出する。</p>	修正
P18	<p>様式1 登録申請書</p>  <p>(*) アンテナの形式を示す表示記号(例)</p>	<p>様式1 登録申請書</p>  <p>(*) 本様式表 1から3 アンテナ区分、周波数帯区分、アンテナの形式を示す表示例を参照のこと。</p> <p>(**) 代表自社型名欄には、申請が1製品であっても記載すること。</p> <p>(*) 該当する場合のみ記載する。</p>	修正

P19	<p>様式2 社内試験成績書</p>	<p>様式2 社内試験成績書</p> <p style="text-align: right;">20 年 月 日</p> <p style="text-align: center;">社 内 試 験 成 績 書</p> <p>アンテナ区分 _____ 周波数帯域区分 _____ アンテナの形式 _____ 自社製名 _____ 会社名 _____</p> <div style="border: 1px solid black; height: 150px; width: 100%;"></div> <p>注:測定系の中心ゲインは75dBiとする 本欄(表1から) アンテナ区分、周波数帯域区分、アンテナの形式を示す表示欄を省略のこと。</p>	追加																																																																																																																																				
P20	<p>様式2 社内試験成績書</p> <p style="text-align: right;">全帯域用 20 年 月 日</p> <p style="text-align: center;">社 内 試 験 成 績 書</p> <p>アンテナ区分 _____ アンテナの形式 _____ 自社製名 _____ 会社名 _____</p> <div style="border: 1px solid black; padding: 5px;"> <table border="1" style="width: 100%; border-collapse: collapse;"> <tr><td colspan="4" style="text-align: center;">動作利得</td></tr> <tr><td>試験周波数 (MHz)</td><td>470</td><td>590</td><td>710</td></tr> <tr><td>規格 (dB)</td><td colspan="3" style="text-align: center;">0.0以上</td></tr> <tr><td>測定値 (dB)</td><td></td><td></td><td></td></tr> <tr><td colspan="4" style="text-align: center;">半値帯</td></tr> <tr><td>試験周波数 (MHz)</td><td>470</td><td>590</td><td>710</td></tr> <tr><td>規格 (°)</td><td colspan="3" style="text-align: center;">0.0以下</td></tr> <tr><td>測定値 (°)</td><td></td><td></td><td></td></tr> <tr><td colspan="4" style="text-align: center;">前後比</td></tr> <tr><td>試験周波数 (MHz)</td><td>470</td><td>590</td><td>710</td></tr> <tr><td>規格 (dB)</td><td colspan="3" style="text-align: center;">0.0以上</td></tr> <tr><td>測定値 (dB)</td><td></td><td></td><td></td></tr> <tr><td colspan="4" style="text-align: center;">VSWR</td></tr> <tr><td>試験周波数 (MHz)</td><td>470</td><td>590</td><td>710</td></tr> <tr><td>規格</td><td colspan="3" style="text-align: center;">2.5以下</td></tr> <tr><td>VSWR</td><td></td><td></td><td></td></tr> </table> <p>注:出力中心ゲインは75dBiとする。</p> <p>記入上の注意 測定値は小数点第1位までを記入すること。</p> </div>	動作利得				試験周波数 (MHz)	470	590	710	規格 (dB)	0.0以上			測定値 (dB)				半値帯				試験周波数 (MHz)	470	590	710	規格 (°)	0.0以下			測定値 (°)				前後比				試験周波数 (MHz)	470	590	710	規格 (dB)	0.0以上			測定値 (dB)				VSWR				試験周波数 (MHz)	470	590	710	規格	2.5以下			VSWR				<p>様式2 社内試験成績書</p> <p style="text-align: right;">20 年 月 日</p> <p style="text-align: center;">社 内 試 験 成 績 書</p> <p>アンテナ区分 A1 _____ 周波数帯域区分 全帯域用 _____ アンテナの形式 M1 _____ 自社製名 _____ 会社名 _____</p> <div style="border: 1px solid black; padding: 5px;"> <table border="1" style="width: 100%; border-collapse: collapse;"> <tr><td colspan="4" style="text-align: center;">動作利得</td></tr> <tr><td>試験周波数 (MHz)</td><td>470</td><td>590</td><td>710</td></tr> <tr><td>規格 (dB)</td><td colspan="3" style="text-align: center;">5.5以上、7未満</td></tr> <tr><td>測定値 (dB)</td><td></td><td></td><td></td></tr> <tr><td colspan="4" style="text-align: center;">半値帯</td></tr> <tr><td>試験周波数 (MHz)</td><td>470</td><td>590</td><td>710</td></tr> <tr><td>規格 (°)</td><td colspan="3" style="text-align: center;">60以下</td></tr> <tr><td>測定値 (°)</td><td></td><td></td><td></td></tr> <tr><td colspan="4" style="text-align: center;">前後比</td></tr> <tr><td>試験周波数 (MHz)</td><td>470</td><td>590</td><td>710</td></tr> <tr><td>規格 (dB)</td><td colspan="3" style="text-align: center;">12以上</td></tr> <tr><td>測定値 (dB)</td><td></td><td></td><td></td></tr> <tr><td colspan="4" style="text-align: center;">VSWR</td></tr> <tr><td>規格</td><td colspan="3" style="text-align: center;">2.5以下</td></tr> <tr><td>測定値</td><td></td><td></td><td></td></tr> <tr><td>VSWRの最高値</td><td></td><td></td><td></td></tr> <tr><td>最高値の周波数 (MHz)</td><td></td><td></td><td></td></tr> </table> <p>注:測定系の中心ゲインは75dBiとする。</p> <p>本欄(表1から) アンテナ区分、周波数帯域区分、アンテナの形式を示す表示欄を省略のこと。</p> <p>記入上の注意 (1)測定値は小数点第2位を四捨五入し、小数点第1位までを記載のこと (2)VSWRの最高値の周波数を記載すること。</p> </div>	動作利得				試験周波数 (MHz)	470	590	710	規格 (dB)	5.5以上、7未満			測定値 (dB)				半値帯				試験周波数 (MHz)	470	590	710	規格 (°)	60以下			測定値 (°)				前後比				試験周波数 (MHz)	470	590	710	規格 (dB)	12以上			測定値 (dB)				VSWR				規格	2.5以下			測定値				VSWRの最高値				最高値の周波数 (MHz)				修正
動作利得																																																																																																																																							
試験周波数 (MHz)	470	590	710																																																																																																																																				
規格 (dB)	0.0以上																																																																																																																																						
測定値 (dB)																																																																																																																																							
半値帯																																																																																																																																							
試験周波数 (MHz)	470	590	710																																																																																																																																				
規格 (°)	0.0以下																																																																																																																																						
測定値 (°)																																																																																																																																							
前後比																																																																																																																																							
試験周波数 (MHz)	470	590	710																																																																																																																																				
規格 (dB)	0.0以上																																																																																																																																						
測定値 (dB)																																																																																																																																							
VSWR																																																																																																																																							
試験周波数 (MHz)	470	590	710																																																																																																																																				
規格	2.5以下																																																																																																																																						
VSWR																																																																																																																																							
動作利得																																																																																																																																							
試験周波数 (MHz)	470	590	710																																																																																																																																				
規格 (dB)	5.5以上、7未満																																																																																																																																						
測定値 (dB)																																																																																																																																							
半値帯																																																																																																																																							
試験周波数 (MHz)	470	590	710																																																																																																																																				
規格 (°)	60以下																																																																																																																																						
測定値 (°)																																																																																																																																							
前後比																																																																																																																																							
試験周波数 (MHz)	470	590	710																																																																																																																																				
規格 (dB)	12以上																																																																																																																																						
測定値 (dB)																																																																																																																																							
VSWR																																																																																																																																							
規格	2.5以下																																																																																																																																						
測定値																																																																																																																																							
VSWRの最高値																																																																																																																																							
最高値の周波数 (MHz)																																																																																																																																							

<p>P21</p>	<p>様式2 社内試験成績書</p> <p style="text-align: right;">L 帯用</p> <p>【様式 2】</p> <p style="text-align: right;">20 年 月 日</p> <p style="text-align: center;">社 内 試 験 成 績 書</p> <p>アンテナ区分 _____ アンテナの形式 _____ 日社番号 _____ 会社名 _____</p> <div style="border: 1px solid black; padding: 5px;"> <p>動作帯域</p> <table border="1"> <tr> <td>試験周波数 (MHz)</td> <td>470</td> <td>530</td> <td>602</td> </tr> <tr> <td>規格 (dB)</td> <td colspan="3">0.0以上</td> </tr> <tr> <td>測定値 (dB)</td> <td></td> <td></td> <td></td> </tr> </table> <p>平価帯</p> <table border="1"> <tr> <td>試験周波数 (MHz)</td> <td>470</td> <td>530</td> <td>602</td> </tr> <tr> <td>規格 (°)</td> <td colspan="3">0.0以下</td> </tr> <tr> <td>測定値 (°)</td> <td></td> <td></td> <td></td> </tr> </table> <p>前値比</p> <table border="1"> <tr> <td>試験周波数 (MHz)</td> <td>470</td> <td>530</td> <td>602</td> </tr> <tr> <td>規格 (dB)</td> <td colspan="3">0.0以上</td> </tr> <tr> <td>測定値 (dB)</td> <td></td> <td></td> <td></td> </tr> </table> <p>VSWR</p> <table border="1"> <tr> <td>試験周波数 (MHz)</td> <td>470</td> <td>530</td> <td>602</td> </tr> <tr> <td>規格</td> <td colspan="3">2.5以下</td> </tr> <tr> <td>VSWR</td> <td></td> <td></td> <td></td> </tr> </table> <p>注:出力インピーダンスは75Ωとする。</p> <p>記入上の注意 測定値は小数点第1位までを記入すること。</p> </div>	試験周波数 (MHz)	470	530	602	規格 (dB)	0.0以上			測定値 (dB)				試験周波数 (MHz)	470	530	602	規格 (°)	0.0以下			測定値 (°)				試験周波数 (MHz)	470	530	602	規格 (dB)	0.0以上			測定値 (dB)				試験周波数 (MHz)	470	530	602	規格	2.5以下			VSWR				<p>様式2 社内試験成績書</p> <p>記入例 地上デジタルテレビジョン放送用L帯アンテナ高圧帯域用 L 帯用</p> <p>【様式 2】</p> <p style="text-align: right;">20 年 月 日</p> <p style="text-align: center;">社 内 試 験 成 績 書</p> <p>アンテナ区分 C2 _____ 周波数帯域区分 L 帯用帯 _____ アンテナの形式 YC2 _____ 日社番号 _____ 会社名 _____</p> <div style="border: 1px solid black; padding: 5px;"> <p>動作帯域</p> <table border="1"> <tr> <td>試験周波数(MHz)</td> <td>470</td> <td>530</td> <td>602</td> </tr> <tr> <td>規格値 (dB)</td> <td colspan="3">10以上</td> </tr> <tr> <td>測定値 (dB)</td> <td></td> <td></td> <td></td> </tr> </table> <p>平価帯</p> <table border="1"> <tr> <td>試験周波数 (MHz)</td> <td>470</td> <td>530</td> <td>602</td> </tr> <tr> <td>規格値 (°)</td> <td colspan="3">45以下</td> </tr> <tr> <td>測定値 (°)</td> <td></td> <td></td> <td></td> </tr> </table> <p>前値比</p> <table border="1"> <tr> <td>試験周波数 (MHz)</td> <td>470</td> <td>530</td> <td>602</td> </tr> <tr> <td>規格値 (dB)</td> <td colspan="3">16以上</td> </tr> <tr> <td>測定値 (dB)</td> <td></td> <td></td> <td></td> </tr> </table> <p>VSWR</p> <table border="1"> <tr> <td>規格値</td> <td colspan="3">2.5以下</td> </tr> <tr> <td>測定値</td> <td></td> <td></td> <td></td> </tr> <tr> <td>VSWRの最高値</td> <td></td> <td></td> <td></td> </tr> <tr> <td>周波数の範囲数 (MHz)</td> <td></td> <td></td> <td></td> </tr> </table> <p>注:測定系の中心周波数は750とする。</p> <p>本欄目表1から3 アンテナ区分、周波数帯域区分、アンテナの形式を示す表示欄を参照のこと。</p> <p>記入上の注意 (1)測定値は小数点第2位を四捨五入し、小数点第1位までを記入のこと (2) VSWRの最高値の測定帯域は整数で記載のこと</p> </div>	試験周波数(MHz)	470	530	602	規格値 (dB)	10以上			測定値 (dB)				試験周波数 (MHz)	470	530	602	規格値 (°)	45以下			測定値 (°)				試験周波数 (MHz)	470	530	602	規格値 (dB)	16以上			測定値 (dB)				規格値	2.5以下			測定値				VSWRの最高値				周波数の範囲数 (MHz)				<p>修正</p>
試験周波数 (MHz)	470	530	602																																																																																																				
規格 (dB)	0.0以上																																																																																																						
測定値 (dB)																																																																																																							
試験周波数 (MHz)	470	530	602																																																																																																				
規格 (°)	0.0以下																																																																																																						
測定値 (°)																																																																																																							
試験周波数 (MHz)	470	530	602																																																																																																				
規格 (dB)	0.0以上																																																																																																						
測定値 (dB)																																																																																																							
試験周波数 (MHz)	470	530	602																																																																																																				
規格	2.5以下																																																																																																						
VSWR																																																																																																							
試験周波数(MHz)	470	530	602																																																																																																				
規格値 (dB)	10以上																																																																																																						
測定値 (dB)																																																																																																							
試験周波数 (MHz)	470	530	602																																																																																																				
規格値 (°)	45以下																																																																																																						
測定値 (°)																																																																																																							
試験周波数 (MHz)	470	530	602																																																																																																				
規格値 (dB)	16以上																																																																																																						
測定値 (dB)																																																																																																							
規格値	2.5以下																																																																																																						
測定値																																																																																																							
VSWRの最高値																																																																																																							
周波数の範囲数 (MHz)																																																																																																							
<p>P22</p>	<p>様式2 社内試験成績書</p>	<p>様式2 社内試験成績書</p> <p>記入例 地上デジタルテレビジョン放送用L帯アンテナ高圧帯域用 L 帯用 出力VSWR</p> <p>【様式 2】</p> <p style="text-align: right;">20 年 月 日</p> <p style="text-align: center;">社 内 試 験 成 績 書</p> <p>アンテナ区分 C2 _____ 周波数帯域区分 L 帯用帯 _____ アンテナの形式 YC2 _____ 日社番号 _____ 会社名 _____</p> <div style="border: 1px solid black; padding: 5px;"> <p>注:測定系の中心周波数は750とする。</p> <p>本欄目表1から3 アンテナ区分、周波数帯域区分、アンテナの形式を示す表示欄を参照のこと。</p> <p>記入上の注意 (1)規格値はプロットデータの中心に必ず記入する</p> </div>	<p>追加</p>																																																																																																				

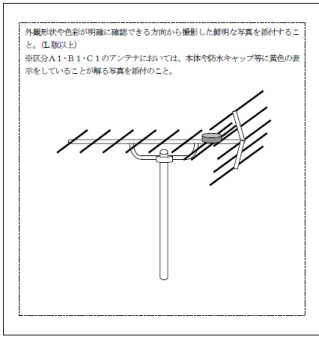
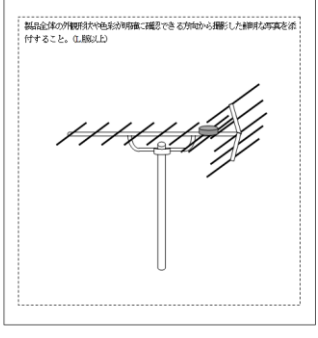
P23	<p>様式3 外観写真</p> <p>様式3 外観写真</p> <table border="1"> <tr> <td>アンテナ区分</td> <td colspan="2"></td> <td>衛星放送受信区分(*)</td> <td></td> </tr> <tr> <td>アンテナ形式(*)</td> <td>Y _____ N _____</td> <td>自社型名</td> <td></td> <td></td> </tr> <tr> <td>撮影年月日</td> <td>20 年 月 日</td> <td>会社名</td> <td></td> <td></td> </tr> </table> <p>(*) 本欄別表3の表示例参照</p> 	アンテナ区分			衛星放送受信区分(*)		アンテナ形式(*)	Y _____ N _____	自社型名			撮影年月日	20 年 月 日	会社名			<p>様式3 外観写真</p> <table border="1"> <tr> <td>アンテナ区分(*)</td> <td></td> <td>衛星放送受信区分(*)</td> <td></td> </tr> <tr> <td>アンテナの形式(*)</td> <td>Y _____ N _____</td> <td>自社型名</td> <td></td> </tr> <tr> <td>撮影年月日</td> <td>20 年 月 日</td> <td>会社名</td> <td></td> </tr> </table> <p>(*) 本欄別表1から3 アンテナ区分、衛星放送受信区分、アンテナの形式区分の表示例を参照のこと。</p> 	アンテナ区分(*)		衛星放送受信区分(*)		アンテナの形式(*)	Y _____ N _____	自社型名		撮影年月日	20 年 月 日	会社名		修正
アンテナ区分			衛星放送受信区分(*)																											
アンテナ形式(*)	Y _____ N _____	自社型名																												
撮影年月日	20 年 月 日	会社名																												
アンテナ区分(*)		衛星放送受信区分(*)																												
アンテナの形式(*)	Y _____ N _____	自社型名																												
撮影年月日	20 年 月 日	会社名																												
P25	<p>1. 用語の定義 この細則で用いる主な用語の定義は JEITA 規格の CP-5104C「衛星放送受信アンテナ試験方法(電気的性能)」によるほか、次による。</p>	<p>1. 用語の定義 この細則で用いる主な用語の定義は JEITA 規格の CP-5104C「衛星放送受信アンテナ試験方法(電気的性能)」、JEITA RC-5223B 「高周波同軸 C15 形コネクタ」によるほか、次による。</p>	追加																											
P25	<p>注(2) BSデジタル放送とCSデジタル放送(東経124度、128度)との共用アンテナは対象外とする。</p>		削除																											
P25	<p>3. 電気的性能と機械的・環境的性能 電気的性能については、表2のとおりとする。 なお、表2に記載されていない、電気的・機械的・環境的性能は、JEITA CPR-5105A の性能に準ずることとする。</p>	<p>3. 電気的性能と機械的・環境的性能 電気的性能については、表2のとおりとする。 なお、表2に記載されていない、電気的・機械的・環境的性能は、JEITA CPR-5105A、<u>JEITA RC-5223B</u> の性能に準ずることとする。</p>	追加																											
P26	<p>G/T 図1のカーブ値以上であることとし、下限値は13dB/Kとする。</p>	<p>G/T 13dB/K 以上 ※ 2箇所</p>	修正																											
P27	<p>カーブのP1点からP2点まで</p>	<p>カーブのP点まで</p>	修正																											
P30	<p>4. 申請 申請は、区分毎に次の書類を一式とし、書面とCD媒体による電子データ(PDF)(カラー部分はカラー)各1部を受信システム事業委員会に提出する。</p>	<p>4. 申請 申請は、区分毎に次の書類を一式とし、書面とCDまたはDVDの媒体による電子データ(PDF)(カラー部分はカラー)各1部を受信システム事業委員会に提出する。</p>	修正																											

<p>P34</p>	<p>様式5 G/T</p> <p>記入例 衛星放送ホーム受信アンテナ G/T</p> <p>様式5</p> <p>社内試験成績書 20年 月 日</p> <p>アンテナ区分 _____ アンテナの形式 _____ 自社製品名 _____ 会社名 _____</p> <p>G/T</p> <table border="1"> <tr> <td>試験周波数 (MHz)</td> <td>11.70</td> <td>11.85</td> <td>12.00</td> </tr> <tr> <td>規格 (dB/K)</td> <td></td> <td></td> <td>18.0</td> </tr> <tr> <td>G/T (dB/K)</td> <td></td> <td></td> <td></td> </tr> </table> <table border="1"> <tr> <td>試験周波数 (MHz)</td> <td>12.25</td> <td>12.5</td> <td>12.75</td> </tr> <tr> <td>規格 (dB/K)</td> <td></td> <td></td> <td>18.0</td> </tr> <tr> <td>G/T (dB/K)</td> <td></td> <td></td> <td></td> </tr> </table> <p>上記表を印刷し、測定値を記入のこと(行数第1位まで)</p> <p>測定条件 仰角 : 47° 気温 : 20°C グラウンド : 鉄板コンクリート</p>	試験周波数 (MHz)	11.70	11.85	12.00	規格 (dB/K)			18.0	G/T (dB/K)				試験周波数 (MHz)	12.25	12.5	12.75	規格 (dB/K)			18.0	G/T (dB/K)				<p>様式5 G/T</p> <p>記入例 衛星放送ホーム受信アンテナ G/T</p> <p>様式5</p> <p>社内試験成績書 20年 月 日</p> <p>アンテナ区分 _____ アンテナの形式 _____ 自社製品名 _____ 会社名 _____</p> <p>G/T</p> <table border="1"> <tr> <td>試験周波数 (MHz)</td> <td>11.70</td> <td>11.85</td> <td>12.00</td> </tr> <tr> <td>規格 (dB/K)</td> <td></td> <td></td> <td>18.0</td> </tr> <tr> <td>G/T (dB/K)</td> <td></td> <td></td> <td></td> </tr> </table> <table border="1"> <tr> <td>試験周波数 (MHz)</td> <td>12.25</td> <td>12.5</td> <td>12.75</td> </tr> <tr> <td>規格 (dB/K)</td> <td></td> <td></td> <td>18.0</td> </tr> <tr> <td>G/T (dB/K)</td> <td></td> <td></td> <td></td> </tr> </table> <p>記入上の注意事項 本試験項目は記録簿フォーマットは必ず記入すること。 備考 試験周波数は11.700MHz、11.850MHz、12.000MHz、12.250MHz、12.500MHz、12.750MHzの6周波数となる。なお、左記周波数を含む場合はそのときの測定データ測定表も必要となる。</p> <p>測定条件 仰角 : 47° 気温 : 20°C グラウンド : 鉄板コンクリート</p>	試験周波数 (MHz)	11.70	11.85	12.00	規格 (dB/K)			18.0	G/T (dB/K)				試験周波数 (MHz)	12.25	12.5	12.75	規格 (dB/K)			18.0	G/T (dB/K)				<p>修正</p>
試験周波数 (MHz)	11.70	11.85	12.00																																																
規格 (dB/K)			18.0																																																
G/T (dB/K)																																																			
試験周波数 (MHz)	12.25	12.5	12.75																																																
規格 (dB/K)			18.0																																																
G/T (dB/K)																																																			
試験周波数 (MHz)	11.70	11.85	12.00																																																
規格 (dB/K)			18.0																																																
G/T (dB/K)																																																			
試験周波数 (MHz)	12.25	12.5	12.75																																																
規格 (dB/K)			18.0																																																
G/T (dB/K)																																																			
<p>P35</p>	<p>様式5 コンバータ出力VSWR</p> <p>記入例 衛星放送ホーム受信アンテナ コンバータ出力VSWR</p> <p>様式5</p> <p>社内試験成績書 20年 月 日</p> <p>アンテナ区分 C アンテナの形式 _____ 自社製品名 _____ 会社名 _____</p> <p>コンバータ出力VSWR (インピーダンスは75Ωとする)</p> <p>①C型帯域の場合</p> <table border="1"> <tr> <td>試験周波数 (MHz)</td> <td>1002</td> <td>1250</td> <td>1409</td> </tr> <tr> <td>規格 (以下)</td> <td></td> <td></td> <td>2.5</td> </tr> </table> <p>上記表を印刷し、測定値を記入のこと(行数第2位まで)</p> <p>②S型帯域(全帯域帯域)の場合</p> <table border="1"> <tr> <td>試験周波数 (MHz)</td> <td>1575</td> <td>1822</td> <td>2071</td> </tr> <tr> <td>規格 (以下)</td> <td></td> <td></td> <td>2.5</td> </tr> </table> <p>上記表を印刷し、測定値を記入のこと(行数第2位まで)</p> <p>③CS型帯域(全帯域帯域)の場合</p> <table border="1"> <tr> <td>試験周波数 (MHz)</td> <td>1575</td> <td>1822</td> <td>2071</td> </tr> <tr> <td>規格 (以下)</td> <td></td> <td></td> <td>2.5</td> </tr> </table> <p>上記表を印刷し、測定値を記入のこと(行数第2位まで)</p> <p>備考 試験周波数は1002MHz、1250MHz、1409MHz、1575MHz、1822MHz、2071MHzの6周波数となる。なお、左記周波数を含む場合はそのときの測定データ測定表も必要となる。</p>	試験周波数 (MHz)	1002	1250	1409	規格 (以下)			2.5	試験周波数 (MHz)	1575	1822	2071	規格 (以下)			2.5	試験周波数 (MHz)	1575	1822	2071	規格 (以下)			2.5	<p>様式5 コンバータ出力VSWR</p> <p>記入例 衛星放送ホーム受信アンテナ コンバータ出力VSWR</p> <p>様式5</p> <p>社内試験成績書 20年 月 日</p> <p>アンテナ区分 C アンテナの形式 _____ 自社製品名 _____ 会社名 _____</p> <p>コンバータ出力VSWR (インピーダンスは75Ωとする)</p> <p>記入上の注意事項 規格ラインをプロットデータの中に入力すること。</p>	<p>修正</p>																								
試験周波数 (MHz)	1002	1250	1409																																																
規格 (以下)			2.5																																																
試験周波数 (MHz)	1575	1822	2071																																																
規格 (以下)			2.5																																																
試験周波数 (MHz)	1575	1822	2071																																																
規格 (以下)			2.5																																																

<p>(P32)</p>	<p>様式5 局部発振位相雑音</p> <p>記入例 衛星放送ホーム受信アンテナ 局部発振位相雑音 【様式5】</p> <p>社内試験成績書 20年 月 日</p> <p>アンテナ区分 _____ アンテナの形式 _____ 自社製名 _____ 会社名 _____</p> <p>局部発振位相雑音</p> <table border="1"> <tr> <td>測定オアズ外周波数</td> <td>1kHz</td> <td>5kHz</td> <td>10kHz</td> </tr> <tr> <td>規格値(dBc/4Hz以下)</td> <td>-52</td> <td>-70</td> <td>-80</td> </tr> <tr> <td>測定値(dBc/4Hz)</td> <td></td> <td></td> <td></td> </tr> </table> <p>上記表を作成し、測定値を記入のこけり数点第1位まで</p>	測定オアズ外周波数	1kHz	5kHz	10kHz	規格値(dBc/4Hz以下)	-52	-70	-80	測定値(dBc/4Hz)					<p>削除</p>																																																																																																																																																						
測定オアズ外周波数	1kHz	5kHz	10kHz																																																																																																																																																																		
規格値(dBc/4Hz以下)	-52	-70	-80																																																																																																																																																																		
測定値(dBc/4Hz)																																																																																																																																																																					
<p>P36</p>	<p>様式5 指向性測定表</p> <p>記入例 衛星放送ホーム受信アンテナ 指向性測定表 【様式5】</p> <p>社内試験成績書 20年 月 日</p> <p>アンテナ区分 C アンテナの形式 _____ 自社製名 _____ 会社名 _____</p> <p>指向性 有効口径径90cm以下</p> <p>①B5帯域の場合</p> <table border="1"> <tr> <td>測定点(度)</td> <td>4.4</td> <td>8.8</td> <td>13.2</td> <td>17.6</td> <td>~180</td> </tr> <tr> <td>規格値(dB)</td> <td>-18.7以下</td> <td>-26.2以下</td> <td>-30.6以下</td> <td>-33以下</td> <td>-33以下</td> </tr> <tr> <td>測定値(dB)</td> <td></td> <td></td> <td></td> <td></td> <td></td> </tr> </table> <p>上記表を作成し、測定値を記入のこけり数点第1位まで</p> <p>②C5帯域(右旋円偏波)の場合</p> <table border="1"> <tr> <td>測定点(度)</td> <td>4.4</td> <td>8.8</td> <td>13.2</td> <td>17.6</td> <td>~180</td> </tr> <tr> <td>規格値(dB)</td> <td>-18.7以下</td> <td>-26.2以下</td> <td>-30.6以下</td> <td>-33以下</td> <td>-33以下</td> </tr> <tr> <td>測定値(dB)</td> <td></td> <td></td> <td></td> <td></td> <td></td> </tr> </table> <p>上記表を作成し、測定値を記入のこけり数点第1位まで</p> <p>③C5帯域(左旋円偏波)の場合</p> <table border="1"> <tr> <td>測定点(度)</td> <td>4.4</td> <td>8.8</td> <td>13.2</td> <td>17.6</td> <td>~180</td> </tr> <tr> <td>規格値(dB)</td> <td>-18.7以下</td> <td>-26.2以下</td> <td>-30.6以下</td> <td>-33以下</td> <td>-33以下</td> </tr> <tr> <td>測定値(dB)</td> <td></td> <td></td> <td></td> <td></td> <td></td> </tr> </table> <p>上記表を作成し、測定値を記入のこけり数点第1位まで</p> <p>記入例 衛星放送ホーム受信アンテナ 指向性データ(抜粋)</p>	測定点(度)	4.4	8.8	13.2	17.6	~180	規格値(dB)	-18.7以下	-26.2以下	-30.6以下	-33以下	-33以下	測定値(dB)						測定点(度)	4.4	8.8	13.2	17.6	~180	規格値(dB)	-18.7以下	-26.2以下	-30.6以下	-33以下	-33以下	測定値(dB)						測定点(度)	4.4	8.8	13.2	17.6	~180	規格値(dB)	-18.7以下	-26.2以下	-30.6以下	-33以下	-33以下	測定値(dB)						<p>様式5 指向性測定表</p> <p>記入例 衛星放送ホーム受信アンテナ 指向性測定表 【様式5】</p> <p>社内試験成績書 20年 月 日</p> <p>アンテナ区分 C アンテナの形式 _____ 自社製名 _____ 会社名 _____</p> <p>指向性 有効口径径90cm以下の場合(Aカーブ)のB5帯域の場合</p> <table border="1"> <tr> <td>測定点(度)</td> <td>4.4</td> <td>8.8</td> <td>13.2</td> <td>17.6</td> <td>~180</td> </tr> <tr> <td>規格値(dB)</td> <td>-18.7以下</td> <td>-26.2以下</td> <td>-30.6以下</td> <td>-33以下</td> <td>-33以下</td> </tr> <tr> <td>測定値(dB)</td> <td></td> <td></td> <td></td> <td></td> <td></td> </tr> </table> <p>②C5帯域(右旋円偏波)の場合</p> <table border="1"> <tr> <td>測定点(度)</td> <td>4.4</td> <td>8.8</td> <td>13.2</td> <td>17.6</td> <td>~180</td> </tr> <tr> <td>規格値(dB)</td> <td>-18.7以下</td> <td>-26.2以下</td> <td>-30.6以下</td> <td>-33以下</td> <td>-33以下</td> </tr> <tr> <td>測定値(dB)</td> <td></td> <td></td> <td></td> <td></td> <td></td> </tr> </table> <p>③C5帯域(左旋円偏波)の場合</p> <table border="1"> <tr> <td>測定点(度)</td> <td>4.4</td> <td>8.8</td> <td>13.2</td> <td>17.6</td> <td>~180</td> </tr> <tr> <td>規格値(dB)</td> <td>-18.7以下</td> <td>-26.2以下</td> <td>-30.6以下</td> <td>-33以下</td> <td>-33以下</td> </tr> <tr> <td>測定値(dB)</td> <td></td> <td></td> <td></td> <td></td> <td></td> </tr> </table> <p>アンテナ区分C並、上記表を作成し、測定値を記入のこけり数点第1位まで</p> <p>有効口径径90cmを超る場合(Aカーブ)</p> <p>①B5帯域の場合</p> <table border="1"> <tr> <td>測定点(度)</td> <td>3.3</td> <td>6.6</td> <td>9.9</td> <td>13.2</td> <td>~180</td> </tr> <tr> <td>規格値(dB)</td> <td>-18.8以下</td> <td>-26.1以下</td> <td>-30.5以下</td> <td>-33以下</td> <td>-33以下</td> </tr> <tr> <td>測定値(dB)</td> <td></td> <td></td> <td></td> <td></td> <td></td> </tr> </table> <p>②C5帯域(右旋円偏波)の場合</p> <table border="1"> <tr> <td>測定点(度)</td> <td>3.3</td> <td>6.6</td> <td>9.9</td> <td>13.2</td> <td>~180</td> </tr> <tr> <td>規格値(dB)</td> <td>-18.8以下</td> <td>-26.1以下</td> <td>-30.5以下</td> <td>-33以下</td> <td>-33以下</td> </tr> <tr> <td>測定値(dB)</td> <td></td> <td></td> <td></td> <td></td> <td></td> </tr> </table> <p>③C5帯域(左旋円偏波)の場合</p> <table border="1"> <tr> <td>測定点(度)</td> <td>3.3</td> <td>6.6</td> <td>9.9</td> <td>13.2</td> <td>~180</td> </tr> <tr> <td>規格値(dB)</td> <td>-18.8以下</td> <td>-26.1以下</td> <td>-30.5以下</td> <td>-33以下</td> <td>-33以下</td> </tr> <tr> <td>測定値(dB)</td> <td></td> <td></td> <td></td> <td></td> <td></td> </tr> </table> <p>アンテナ区分C並、上記表を作成し、測定値を記入のこけり数点第1位まで</p> <p>備考 測定ポイント(試験周波数)11.709Hz、11.859Hz、12.009Hz、12.259Hz、12.509Hz、12.759Hzの6周波数の各周波数値を記入のこと。また、B5帯域のC5帯域とは、別々に表を作成のこと。なお、右旋円偏波の場合も規格値はそのときの測定データに基づかせる。</p>	測定点(度)	4.4	8.8	13.2	17.6	~180	規格値(dB)	-18.7以下	-26.2以下	-30.6以下	-33以下	-33以下	測定値(dB)						測定点(度)	4.4	8.8	13.2	17.6	~180	規格値(dB)	-18.7以下	-26.2以下	-30.6以下	-33以下	-33以下	測定値(dB)						測定点(度)	4.4	8.8	13.2	17.6	~180	規格値(dB)	-18.7以下	-26.2以下	-30.6以下	-33以下	-33以下	測定値(dB)						測定点(度)	3.3	6.6	9.9	13.2	~180	規格値(dB)	-18.8以下	-26.1以下	-30.5以下	-33以下	-33以下	測定値(dB)						測定点(度)	3.3	6.6	9.9	13.2	~180	規格値(dB)	-18.8以下	-26.1以下	-30.5以下	-33以下	-33以下	測定値(dB)						測定点(度)	3.3	6.6	9.9	13.2	~180	規格値(dB)	-18.8以下	-26.1以下	-30.5以下	-33以下	-33以下	測定値(dB)						<p>修正</p>
測定点(度)	4.4	8.8	13.2	17.6	~180																																																																																																																																																																
規格値(dB)	-18.7以下	-26.2以下	-30.6以下	-33以下	-33以下																																																																																																																																																																
測定値(dB)																																																																																																																																																																					
測定点(度)	4.4	8.8	13.2	17.6	~180																																																																																																																																																																
規格値(dB)	-18.7以下	-26.2以下	-30.6以下	-33以下	-33以下																																																																																																																																																																
測定値(dB)																																																																																																																																																																					
測定点(度)	4.4	8.8	13.2	17.6	~180																																																																																																																																																																
規格値(dB)	-18.7以下	-26.2以下	-30.6以下	-33以下	-33以下																																																																																																																																																																
測定値(dB)																																																																																																																																																																					
測定点(度)	4.4	8.8	13.2	17.6	~180																																																																																																																																																																
規格値(dB)	-18.7以下	-26.2以下	-30.6以下	-33以下	-33以下																																																																																																																																																																
測定値(dB)																																																																																																																																																																					
測定点(度)	4.4	8.8	13.2	17.6	~180																																																																																																																																																																
規格値(dB)	-18.7以下	-26.2以下	-30.6以下	-33以下	-33以下																																																																																																																																																																
測定値(dB)																																																																																																																																																																					
測定点(度)	4.4	8.8	13.2	17.6	~180																																																																																																																																																																
規格値(dB)	-18.7以下	-26.2以下	-30.6以下	-33以下	-33以下																																																																																																																																																																
測定値(dB)																																																																																																																																																																					
測定点(度)	3.3	6.6	9.9	13.2	~180																																																																																																																																																																
規格値(dB)	-18.8以下	-26.1以下	-30.5以下	-33以下	-33以下																																																																																																																																																																
測定値(dB)																																																																																																																																																																					
測定点(度)	3.3	6.6	9.9	13.2	~180																																																																																																																																																																
規格値(dB)	-18.8以下	-26.1以下	-30.5以下	-33以下	-33以下																																																																																																																																																																
測定値(dB)																																																																																																																																																																					
測定点(度)	3.3	6.6	9.9	13.2	~180																																																																																																																																																																
規格値(dB)	-18.8以下	-26.1以下	-30.5以下	-33以下	-33以下																																																																																																																																																																
測定値(dB)																																																																																																																																																																					

P37
P38

様式5 指向性データ(狭角)

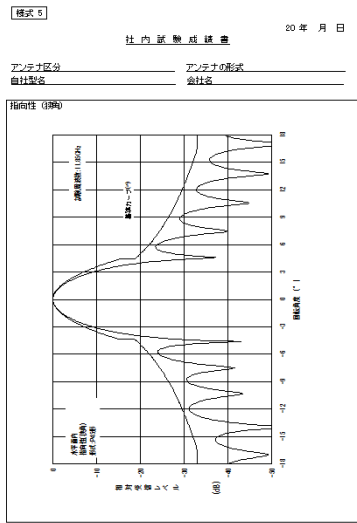

記入上の注意事項

- (1) (*)本細則図2による基準カーブは必ず記入すること。
- (2) 区分Bの試験周波数は、11.70GHz、11.85GHz、12.00GHz、12.25GHz、12.50GHz、12.75GHzの6周波数とし、この測定データも添付し、測定データは、数値が容易に判読できるように配慮すること。
- (3) (2)項に加え区分Cの試験周波数は、12.25GHz、12.50GHz、12.75GHzの3周波数左旋円偏波の測定データも添付し、測定データは数値が容易に判読できるように配慮すること。

備考 様式5の測定表は指向特性の測定ポイント(試験周波数)11.70GHz、11.85GHz、12.00GHz、12.25GHz、12.50GHz、12.75GHzの6周波数のうち最悪値を記入のこと。また、BS帯域とCS帯域とは別々に表を作成のこと。なお、左旋円偏波も含む場合はそのときの測定データも必要となる。測定データは試験周波数別に記載のこと。

様式5 指向性データ(狭角)

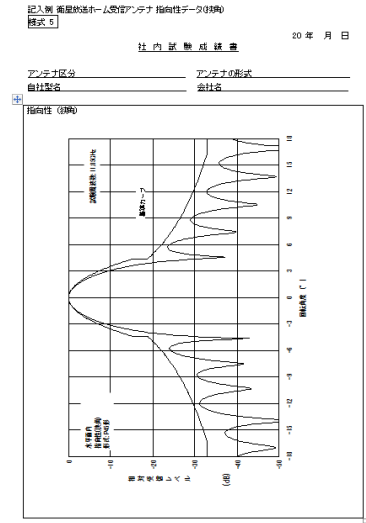

記入上の注意事項

- (1) 本細則図2による基準カーブは必ず記入すること。
- (2) 区分Bの試験周波数は、11.70GHz、11.85GHz、12.00GHz、12.25GHz、12.50GHz、12.75GHzの6周波数とし、この測定データも添付し、測定データは、数値が容易に判読できるように配慮すること。
- (3) (2)項に加え区分Cの試験周波数は、12.25GHz、12.50GHz、12.75GHzの3周波数左旋円偏波の測定データも添付し、測定データは数値が容易に判読できるように配慮すること。

備考 測定データは試験周波数別に記載のこと。

修正

P39
P40

様式5 指向性データ(広角)

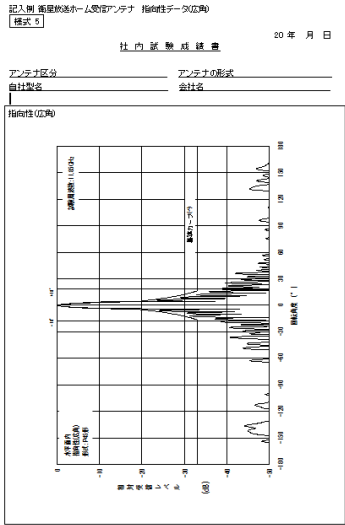

記入上の注意事項

- (1) (*)本細則図2による基準カーブは必ず記入すること。
- (2) 区分Bの試験周波数は、11.70GHz、11.85GHz、12.00GHz、12.25GHz、12.50GHz、12.75GHzの6周波数とし、この測定データも添付し、測定データは、数値が容易に判読できるように配慮すること。
- (3) (2)項に加え区分Cの試験周波数は、12.25GHz、12.50GHz、12.75GHzの3周波数左旋円偏波の測定データも添付し、測定データは数値が容易に判読できるように配慮すること。

備考 様式5の測定表は指向特性の測定ポイント(試験周波数)11.70GHz、11.85GHz、12.00GHz、12.25GHz、12.50GHz、12.75GHzの6周波数のうち最悪値を記入のこと。また、BS帯域とCS帯域とは別々に表を作成のこと。なお、左旋円偏波も含む場合はそのときの測定データも必要となる。測定データは試験周波数別に記載のこと。

様式5 指向性データ(広角)

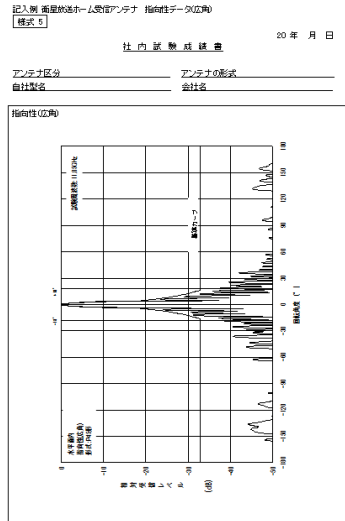

記入上の注意事項

- (1) 本細則図2による基準カーブは必ず記入すること。
- (2) 区分Bの試験周波数は、11.70GHz、11.85GHz、12.00GHz、12.25GHz、12.50GHz、12.75GHzの6周波数とし、この測定データも添付し、測定データは、数値が容易に判読できるように配慮すること。
- (3) (2)項に加え区分Cの試験周波数は、12.25GHz、12.50GHz、12.75GHzの3周波数左旋円偏波の測定データも添付し、測定データは数値が容易に判読できるように配慮すること。



備考 測定データは試験周波数別に記載のこと。

修正

P41	<h3 style="margin: 0;">様式5 交差偏波特性測定表</h3> <p style="font-size: small; margin: 5px 0;">記入例 衛星放送ホーン型アンテナ 交差偏波特性測定表 (様式5)</p> <p style="text-align: right; margin: 5px 0;">社内試験成績書 00年 月 日</p> <p style="margin: 5px 0;">アンテナ区分 C アンテナの形式 _____ 自社製否 会社名 _____</p> <div style="border: 1px solid black; padding: 5px; margin: 5px 0;"> <p style="font-size: x-small; margin: 0;">交差偏波特性 有物口径90m以下の場合(Bカーブ)</p> <p style="margin: 0;">①BS帯域の場合</p> <table border="1" style="width: 100%; border-collapse: collapse; font-size: x-small;"> <tr><td>測定点(度)</td><td>0~3.5</td><td>4.4</td><td>11.4~180</td></tr> <tr><td>規格値(dB)</td><td><-20以下</td><td><-22.7以下</td><td><-33以下</td></tr> <tr><td>測定値(dB)</td><td></td><td></td><td></td></tr> </table> <p style="margin: 0;">上記表を補正し、測定値記入のこの行数点第1位まで</p> <p style="margin: 0;">②CS帯域(左偏波線形)の場合</p> <table border="1" style="width: 100%; border-collapse: collapse; font-size: x-small;"> <tr><td>測定点(度)</td><td>0~3.5</td><td>4.4</td><td>11.4~180</td></tr> <tr><td>規格値(dB)</td><td><-20以下</td><td><-22.7以下</td><td><-33以下</td></tr> <tr><td>測定値(dB)</td><td></td><td></td><td></td></tr> </table> <p style="margin: 0;">上記表を補正し、測定値記入のこの行数点第1位まで</p> <p style="margin: 0;">③CS帯域(右偏波線形)の場合</p> <table border="1" style="width: 100%; border-collapse: collapse; font-size: x-small;"> <tr><td>測定点(度)</td><td>0~3.5</td><td>4.4</td><td>11.4~180</td></tr> <tr><td>規格値(dB)</td><td><-20以下</td><td><-22.7以下</td><td><-33以下</td></tr> <tr><td>測定値(dB)</td><td></td><td></td><td></td></tr> </table> <p style="margin: 0;">上記表を補正し、測定値記入のこの行数点第1位まで</p> </div>	測定点(度)	0~3.5	4.4	11.4~180	規格値(dB)	<-20以下	<-22.7以下	<-33以下	測定値(dB)				測定点(度)	0~3.5	4.4	11.4~180	規格値(dB)	<-20以下	<-22.7以下	<-33以下	測定値(dB)				測定点(度)	0~3.5	4.4	11.4~180	規格値(dB)	<-20以下	<-22.7以下	<-33以下	測定値(dB)				<h3 style="margin: 0;">様式5 交差偏波特性測定表</h3> <p style="font-size: small; margin: 5px 0;">記入例 衛星放送ホーン型アンテナ 交差偏波特性測定表 (様式5)</p> <p style="text-align: right; margin: 5px 0;">社内試験成績書 00年 月 日</p> <p style="margin: 5px 0;">アンテナ区分 C アンテナの形式 _____ 自社製否 会社名 _____</p> <div style="border: 1px solid black; padding: 5px; margin: 5px 0;"> <p style="font-size: x-small; margin: 0;">交差偏波特性 有物口径90m以下の場合(Bカーブ)</p> <p style="margin: 0;">①BS帯域の場合</p> <table border="1" style="width: 100%; border-collapse: collapse; font-size: x-small;"> <tr><td>測定点(度)</td><td>0~3.5</td><td>4.4</td><td>11.4~180</td></tr> <tr><td>規格値(dB)</td><td><-20以下</td><td><-22.7以下</td><td><-33以下</td></tr> <tr><td>測定値(dB)</td><td></td><td></td><td></td></tr> </table> <p style="margin: 0;">②CS帯域(左偏波線形)の場合</p> <table border="1" style="width: 100%; border-collapse: collapse; font-size: x-small;"> <tr><td>測定点(度)</td><td>0~3.5</td><td>4.4</td><td>11.4~180</td></tr> <tr><td>規格値(dB)</td><td><-20以下</td><td><-22.7以下</td><td><-33以下</td></tr> <tr><td>測定値(dB)</td><td></td><td></td><td></td></tr> </table> <p style="margin: 0;">③CS帯域(右偏波線形)の場合</p> <table border="1" style="width: 100%; border-collapse: collapse; font-size: x-small;"> <tr><td>測定点(度)</td><td>0~3.5</td><td>4.4</td><td>11.4~180</td></tr> <tr><td>規格値(dB)</td><td><-20以下</td><td><-22.7以下</td><td><-33以下</td></tr> <tr><td>測定値(dB)</td><td></td><td></td><td></td></tr> </table> <p style="margin: 0;">アンテナ区分ごとの上記表を補正し、測定値記入のこの行数点第1位まで</p> <p style="font-size: x-small; margin: 0;">有物口径90mを超える場合(Bカーブ)</p> <p style="margin: 0;">①BS帯域の場合</p> <table border="1" style="width: 100%; border-collapse: collapse; font-size: x-small;"> <tr><td>測定点(度)</td><td>0~3.5</td><td>3.3</td><td>8.6~180</td></tr> <tr><td>規格値(dB)</td><td><-20以下</td><td><-22.6以下</td><td><-33以下</td></tr> <tr><td>測定値(dB)</td><td></td><td></td><td></td></tr> </table> <p style="margin: 0;">②CS帯域(左偏波線形)の場合</p> <table border="1" style="width: 100%; border-collapse: collapse; font-size: x-small;"> <tr><td>測定点(度)</td><td>0~3.5</td><td>3.3</td><td>8.6~180</td></tr> <tr><td>規格値(dB)</td><td><-20以下</td><td><-22.6以下</td><td><-33以下</td></tr> <tr><td>測定値(dB)</td><td></td><td></td><td></td></tr> </table> <p style="margin: 0;">③CS帯域(右偏波線形)の場合</p> <table border="1" style="width: 100%; border-collapse: collapse; font-size: x-small;"> <tr><td>測定点(度)</td><td>0~3.5</td><td>3.3</td><td>8.6~180</td></tr> <tr><td>規格値(dB)</td><td><-20以下</td><td><-22.6以下</td><td><-33以下</td></tr> <tr><td>測定値(dB)</td><td></td><td></td><td></td></tr> </table> <p style="margin: 0;">アンテナ区分ごとの上記表を補正し、測定値記入のこの行数点第1位まで</p> <p style="font-size: x-small; margin: 0;">備考 測定ポイント(仰角)測定値11.70GHz、11.85GHz、12.00GHz、12.25GHz、12.50GHzの5周波数の測定値記入のこと。また、BS帯域とCS帯域とは別々に測定作成のこと。なお、左偏波線形とも場合はそのときの測定データも必要となる</p> </div>	測定点(度)	0~3.5	4.4	11.4~180	規格値(dB)	<-20以下	<-22.7以下	<-33以下	測定値(dB)				測定点(度)	0~3.5	4.4	11.4~180	規格値(dB)	<-20以下	<-22.7以下	<-33以下	測定値(dB)				測定点(度)	0~3.5	4.4	11.4~180	規格値(dB)	<-20以下	<-22.7以下	<-33以下	測定値(dB)				測定点(度)	0~3.5	3.3	8.6~180	規格値(dB)	<-20以下	<-22.6以下	<-33以下	測定値(dB)				測定点(度)	0~3.5	3.3	8.6~180	規格値(dB)	<-20以下	<-22.6以下	<-33以下	測定値(dB)				測定点(度)	0~3.5	3.3	8.6~180	規格値(dB)	<-20以下	<-22.6以下	<-33以下	測定値(dB)				修正
測定点(度)	0~3.5	4.4	11.4~180																																																																																																												
規格値(dB)	<-20以下	<-22.7以下	<-33以下																																																																																																												
測定値(dB)																																																																																																															
測定点(度)	0~3.5	4.4	11.4~180																																																																																																												
規格値(dB)	<-20以下	<-22.7以下	<-33以下																																																																																																												
測定値(dB)																																																																																																															
測定点(度)	0~3.5	4.4	11.4~180																																																																																																												
規格値(dB)	<-20以下	<-22.7以下	<-33以下																																																																																																												
測定値(dB)																																																																																																															
測定点(度)	0~3.5	4.4	11.4~180																																																																																																												
規格値(dB)	<-20以下	<-22.7以下	<-33以下																																																																																																												
測定値(dB)																																																																																																															
測定点(度)	0~3.5	4.4	11.4~180																																																																																																												
規格値(dB)	<-20以下	<-22.7以下	<-33以下																																																																																																												
測定値(dB)																																																																																																															
測定点(度)	0~3.5	4.4	11.4~180																																																																																																												
規格値(dB)	<-20以下	<-22.7以下	<-33以下																																																																																																												
測定値(dB)																																																																																																															
測定点(度)	0~3.5	3.3	8.6~180																																																																																																												
規格値(dB)	<-20以下	<-22.6以下	<-33以下																																																																																																												
測定値(dB)																																																																																																															
測定点(度)	0~3.5	3.3	8.6~180																																																																																																												
規格値(dB)	<-20以下	<-22.6以下	<-33以下																																																																																																												
測定値(dB)																																																																																																															
測定点(度)	0~3.5	3.3	8.6~180																																																																																																												
規格値(dB)	<-20以下	<-22.6以下	<-33以下																																																																																																												
測定値(dB)																																																																																																															

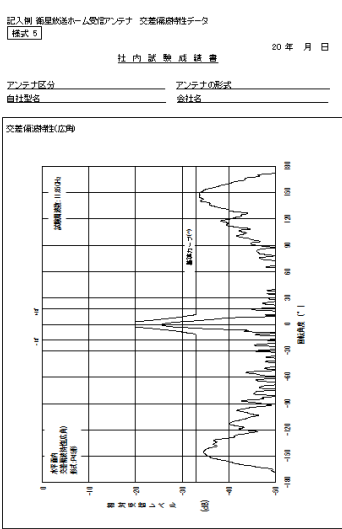
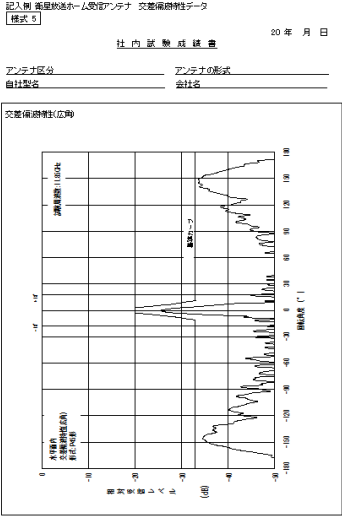
P42 P43	<h3 style="margin: 0;">様式5 交差偏波特性データ</h3> <p style="font-size: small; margin: 5px 0;">記入例 衛星放送ホーン型アンテナ 交差偏波特性データ (様式5)</p> <p style="text-align: right; margin: 5px 0;">社内試験成績書 00年 月 日</p> <p style="margin: 5px 0;">アンテナ区分 _____ アンテナの形式 _____ 自社製否 会社名 _____</p> <div style="border: 1px solid black; padding: 5px; margin: 5px 0;"> <p style="font-size: x-small; margin: 0;">交差偏波特性 水平面内での交差偏波特性(仰角)</p> </div>	<h3 style="margin: 0;">様式5 交差偏波特性データ</h3> <p style="font-size: small; margin: 5px 0;">記入例 衛星放送ホーン型アンテナ 交差偏波特性データ (様式5)</p> <p style="text-align: right; margin: 5px 0;">社内試験成績書 00年 月 日</p> <p style="margin: 5px 0;">アンテナ区分 _____ アンテナの形式 _____ 自社製否 会社名 _____</p> <div style="border: 1px solid black; padding: 5px; margin: 5px 0;"> <p style="font-size: x-small; margin: 0;">交差偏波特性 水平面内での交差偏波特性(仰角)</p> </div>	修正
------------	---	---	----

	<p>記入上の注意事項</p> <p>(1) (*)本細則図2による基準カーブは必ず記入すること。</p> <p>(2) 区分Bの試験周波数は、11.70GHz、11.85GHz、12.00GHz、12.25GHz、12.50GHz、12.75GHzの6周波数とし、この測定データも添付し、測定データは、数値が容易に判読できるように配慮すること。</p> <p>(3) (2)項に加え区分Cの試験周波数は、12.25GHz、12.50GHz、12.75GHzの3周波数左旋円偏波の測定データも添付し、測定データは数値が容易に判読できるように配慮すること。</p> <p>備考 様式5の測定表は交差偏波特性の測定ポイント(試験周波数)11.70GHz、11.85GHz、12.00GHz、12.25GHz、12.50GHz、12.75GHzの6周波数のうち最悪値を記入のこと。また、BS帯域とCS帯域とは別々に表を作成のこと。なお、左旋円偏波も含む場合はそのときの測定データも必要となる。測定データは試験周波数別に記載のこと。</p>	<p>記入上の注意事項</p> <p>(1) 本細則図2による基準カーブは必ず記入すること。</p> <p>(2) 区分Bの試験周波数は、11.70GHz、11.85GHz、12.00GHz、12.25GHz、12.50GHz、12.75GHzの6周波数とし、この測定データも添付し、測定データは、数値が容易に判読できるように配慮すること。</p> <p>(3) (2)項に加え区分Cの試験周波数は、12.25GHz、12.50GHz、12.75GHzの3周波数左旋円偏波の測定データも添付し、測定データは数値が容易に判読できるように配慮すること。</p> <p>備考 測定データは試験周波数別に記載のこと。</p>	
<p>P44 P45</p>	<p>様式5 交差偏波特性データ</p> 	<p>様式5 交差偏波特性データ</p> 	<p>修正</p>

	<p>記入上の注意事項</p> <p>(1) (*)本細則図2による基準カーブは必ず記入すること。</p> <p>(2) 区分Bの試験周波数は、11.70GHz、11.85GHz、12.00GHz、12.25GHz、12.50GHz、12.75GHzの6周波数とし、この測定データも添付し、測定データは、数値が容易に判読できるように配慮すること。</p> <p>(3) (2)項に加え区分Cの試験周波数は、12.25GHz、12.50GHz、12.75GHzの3周波数左旋円偏波の測定データも添付し、測定データは数値が容易に判読できるように配慮すること。</p> <p>備考 様式5の測定表は交差偏波特性の測定ポイント(試験周波数)11.70GHz、11.85GHz、12.00GHz、12.25GHz、12.50GHz、12.75GHzの6周波数のうち最悪値を記入のこと。また、BS帯域とCS帯域とは別々に表を作成のこと。なお、左旋円偏波も含む場合はそのときの測定データも必要となる。測定データは試験周波数別に記載のこと。</p>	<p>記入上の注意事項</p> <p>(1) 本細則図2による基準カーブは必ず記入すること。</p> <p>(2) 区分Bの試験周波数は、11.70GHz、11.85GHz、12.00GHz、12.25GHz、12.50GHz、12.75GHzの6周波数とし、この測定データも添付し、測定データは、数値が容易に判読できるように配慮すること。</p> <p>(3) (2)項に加え区分Cの試験周波数は、12.25GHz、12.50GHz、12.75GHzの3周波数左旋円偏波の測定データも添付し、測定データは数値が容易に判読できるように配慮すること。</p> <p>備考 測定データは試験周波数別に記載のこと。</p>																									
P47	<p>様式6 外観写真</p> <p>様式6 外観写真</p> <table border="1" data-bbox="395 1301 727 1451"> <tr> <td colspan="4">アンテナ区分</td> </tr> <tr> <td>アンテナ形式(*)</td> <td>F F N</td> <td>自社型名</td> <td></td> </tr> <tr> <td>撮影年月日</td> <td>20 年 月 日</td> <td>会社名</td> <td></td> </tr> </table> <p>(*)本細則図1の表示例参照</p> <div data-bbox="408 1473 721 1800" style="border: 1px dashed gray; padding: 10px;"> <p>外観形状や色形の明瞭に撮影できる方向から撮影した詳細な写真を添付すること。(1.5倍以上)</p>  </div>	アンテナ区分				アンテナ形式(*)	F F N	自社型名		撮影年月日	20 年 月 日	会社名		<p>様式6 外観写真</p> <p>様式6 外観写真</p> <table border="1" data-bbox="900 1350 1216 1464"> <tr> <td colspan="4">アンテナ区分(*)</td> </tr> <tr> <td>アンテナ形式(*)</td> <td>F F N</td> <td>自社型名</td> <td></td> </tr> <tr> <td>撮影年月日</td> <td>20 年 月 日</td> <td>会社名</td> <td></td> </tr> </table> <p>(*)本細則図1の表示例参照</p> <div data-bbox="903 1487 1216 1814" style="border: 1px dashed gray; padding: 10px;"> <p>外観形状や色形の明瞭に撮影できる方向から撮影した詳細な写真を添付すること。カラー写真(1.5倍以上)</p>  </div>	アンテナ区分(*)				アンテナ形式(*)	F F N	自社型名		撮影年月日	20 年 月 日	会社名		修正
アンテナ区分																											
アンテナ形式(*)	F F N	自社型名																									
撮影年月日	20 年 月 日	会社名																									
アンテナ区分(*)																											
アンテナ形式(*)	F F N	自社型名																									
撮影年月日	20 年 月 日	会社名																									

P49	<p>1. 用語の定義 この細則で用いる主な用語は JEITA CPR-5204F「ホーム受信システム機器」に準ずることとし本制度の申請、登録に際しての帯域定義は次の通りとする。</p> <p>基本帯域:表3に示す対象機器が具備しなければならない信号伝送帯域で、UHFとBS・CS-IF帯域の何れかの1帯域を具備している機器の申請・登録を可とする。</p> <p>選択帯域:基本帯域を具備する機器に付帯して有することができる信号伝送帯域で、電気的性能などは本制度に定める基準を満足していること。</p>	<p>2. 用語の定義 この細則で用いる主な用語は JEITA CPR-5204F「ホーム受信システム機器」、<u>EIAJ RC-5221A「高周波同軸 C13 形コネクタ」</u>、<u>JEITA RC-5223B「高周波同軸C15形コネクタ」</u>に準ずることとし本制度の申請、登録に際しての帯域定義は次の通りとする。</p> <p>周波数帯域:<u>ホーム受信システム機器が伝送する帯域をいう。</u></p> <p>基本帯域:<u>ブースタが具備しなければならない信号伝送帯域で、UHFとBS・CS-IF帯域の何れかの1帯域を具備している機器の申請・登録を可とする。</u></p> <p>選択帯域:<u>ブースタにおいて、基本帯域を具備する機器に付帯して有することができる信号伝送帯域で、電気的性能などは本制度に定める基準を満足していること。</u></p>	修正																																	
P49	<p>2. 対象機器 対象機器は以下に示すとおりとする。</p> <p>ブースタ(表 2,表 3)、分配器(表 4)、壁面端子(表 5)、混合器・分波器(表 6)、直列ユニット(表 7)、ケーブル付分配器(表 8)、ケーブル付分波器(表 9)、TV接続ケーブル(表 10)</p>	<p>2. 対象機器 対象機器は以下に示すとおりとする。</p> <p><u>ブースタ</u>:ブースタ(表 2,表 3)</p> <p><u>受動機器</u>:分配器(表 4)、壁面端子(表 5)、混合器・分波器(表 6)、直列ユニット(表 7)、ケーブル付分配器(表 8)、ケーブル付分波器(表 9)、TV接続ケーブル(表 10)</p>	修正																																	
P49	<p>3. 使用帯域及び電気的性能</p> <p>使用帯域の区分は表 1 のとおりとし、各機器の区分、電気的性能は表2～表9のとおりとする。ただし、指示なき性能については JEITA CPR-5204F のとおりとする。</p> <p>なお、各機器の区分表示は CPR-5204F による区分呼称と異なるので注意すること。</p> <p style="text-align: center;">表1 帯域区分</p> <table border="1" data-bbox="403 1809 727 1901"> <thead> <tr> <th>記号</th> <th>周波数帯域(MHz)</th> </tr> </thead> <tbody> <tr> <td>FM</td> <td>76～90</td> </tr> <tr> <td>UHF</td> <td>470～710</td> </tr> <tr> <td>BS・CS-IF</td> <td>1032～2150</td> </tr> <tr> <td>BS・CS-IF(W)</td> <td>1032～2602</td> </tr> </tbody> </table>	記号	周波数帯域(MHz)	FM	76～90	UHF	470～710	BS・CS-IF	1032～2150	BS・CS-IF(W)	1032～2602	<p>3. 周波数帯域の記号及び電気的性能</p> <p>周波数帯域の記号は表 1 のとおりとする。また、各機器の区分、電気的性能は表 2～表10のとおりとする。ただし、指示なき性能については JEITA CPR-5204F、<u>EIAJ RC-5221A</u>、<u>JEITA RC-5223B</u> のとおりとする。</p> <p>なお、各機器の区分表示は CPR-5204F による区分呼称と異なるので注意すること。</p> <p style="text-align: center;">表 1 周波数帯域の記号</p> <table border="1" data-bbox="882 1787 1241 1968"> <thead> <tr> <th></th> <th>記号</th> <th>周波数帯域(MHz)</th> </tr> </thead> <tbody> <tr> <td rowspan="4">ブースタ</td> <td>FM</td> <td>76～90</td> </tr> <tr> <td>UHF</td> <td>470～710</td> </tr> <tr> <td>BS・CS-IF</td> <td>1032～2150</td> </tr> <tr> <td>BS・CS-IF(W)</td> <td>1032～2602</td> </tr> <tr> <td rowspan="5">受動機器</td> <td>VHF</td> <td>76～222</td> </tr> <tr> <td>UHF</td> <td>470～770</td> </tr> <tr> <td>BS-IF</td> <td>1032～1489</td> </tr> <tr> <td>CS-IF</td> <td>1489～2150</td> </tr> <tr> <td>CS-IF(W)</td> <td>2150～2602</td> </tr> </tbody> </table>		記号	周波数帯域(MHz)	ブースタ	FM	76～90	UHF	470～710	BS・CS-IF	1032～2150	BS・CS-IF(W)	1032～2602	受動機器	VHF	76～222	UHF	470～770	BS-IF	1032～1489	CS-IF	1489～2150	CS-IF(W)	2150～2602	修正
記号	周波数帯域(MHz)																																			
FM	76～90																																			
UHF	470～710																																			
BS・CS-IF	1032～2150																																			
BS・CS-IF(W)	1032～2602																																			
	記号	周波数帯域(MHz)																																		
ブースタ	FM	76～90																																		
	UHF	470～710																																		
	BS・CS-IF	1032～2150																																		
	BS・CS-IF(W)	1032～2602																																		
受動機器	VHF	76～222																																		
	UHF	470～770																																		
	BS-IF	1032～1489																																		
	CS-IF	1489～2150																																		
	CS-IF(W)	2150～2602																																		

P50	<p>3.1 ブースタ区分および電気的性能</p> <p>表2 ブースタ区分</p> <table border="1" data-bbox="336 349 663 461"> <thead> <tr> <th rowspan="2">基本増幅帯域</th> <th colspan="2">区分</th> </tr> <tr> <th>雑音指数標準型</th> <th>低雑音型</th> </tr> </thead> <tbody> <tr> <td>UHF</td> <td>1A</td> <td>1B</td> </tr> <tr> <td>UHF/BS-CS-IF</td> <td>1C</td> <td>1D</td> </tr> <tr> <td>UHF/BS-CS-IF(W)</td> <td>1E</td> <td>1F</td> </tr> <tr> <td>BS-CS-IF</td> <td>1G</td> <td></td> </tr> <tr> <td>BS-CS-IF(W)</td> <td>1H</td> <td></td> </tr> </tbody> </table>	基本増幅帯域	区分		雑音指数標準型	低雑音型	UHF	1A	1B	UHF/BS-CS-IF	1C	1D	UHF/BS-CS-IF(W)	1E	1F	BS-CS-IF	1G		BS-CS-IF(W)	1H		<p>3.1 ブースタ区分および電気的性能</p> <p>表2 ブースタ区分</p> <table border="1" data-bbox="895 349 1222 461"> <thead> <tr> <th rowspan="2">基本増幅帯域</th> <th colspan="2">区分</th> </tr> <tr> <th>標準型</th> <th>低雑音型</th> </tr> </thead> <tbody> <tr> <td>UHF</td> <td>1A</td> <td>1B</td> </tr> <tr> <td>UHF/BS-CS-IF</td> <td>1C</td> <td>1D</td> </tr> <tr> <td>UHF/BS-CS-IF(W)</td> <td>1E</td> <td>1F</td> </tr> <tr> <td>BS-CS-IF</td> <td>1G</td> <td></td> </tr> <tr> <td>BS-CS-IF(W)</td> <td>1H</td> <td></td> </tr> </tbody> </table> <p>※ <u>標準型: UHF帯域を含むブースタにおいて、UHF帯域の雑音指数が3を超え 5 以下の製品をいう。</u> <u>低雑音型: UHF帯域を含むブースタにおいて、UHF帯域の雑音指数が3以下の製品をいう。</u></p>	基本増幅帯域	区分		標準型	低雑音型	UHF	1A	1B	UHF/BS-CS-IF	1C	1D	UHF/BS-CS-IF(W)	1E	1F	BS-CS-IF	1G		BS-CS-IF(W)	1H		追加																																																														
基本増幅帯域	区分																																																																																																								
	雑音指数標準型	低雑音型																																																																																																							
UHF	1A	1B																																																																																																							
UHF/BS-CS-IF	1C	1D																																																																																																							
UHF/BS-CS-IF(W)	1E	1F																																																																																																							
BS-CS-IF	1G																																																																																																								
BS-CS-IF(W)	1H																																																																																																								
基本増幅帯域	区分																																																																																																								
	標準型	低雑音型																																																																																																							
UHF	1A	1B																																																																																																							
UHF/BS-CS-IF	1C	1D																																																																																																							
UHF/BS-CS-IF(W)	1E	1F																																																																																																							
BS-CS-IF	1G																																																																																																								
BS-CS-IF(W)	1H																																																																																																								
P50 P51	<p>表3 ブースタの電気的性能</p> <table border="1" data-bbox="336 819 799 1010"> <thead> <tr> <th rowspan="2">項目</th> <th>選択帯域</th> <th colspan="2">基本帯域</th> </tr> <tr> <th>FM</th> <th>UHF 【低雑音型】</th> <th>BS-CS-IF BS-CS-IF(W)</th> </tr> </thead> <tbody> <tr> <td>利得(dB)</td> <td>20以上</td> <td>25以上</td> <td>20以上</td> </tr> <tr> <td>帯域内利得 偏差(dB)</td> <td>全帯域 3以下</td> <td>5以下</td> <td>6以下</td> </tr> <tr> <td>帯域外利得 偏差(dB)</td> <td>任意の34.5MHz</td> <td></td> <td>2以下</td> </tr> <tr> <td>定格出力レベル(dBμV)</td> <td>80以上</td> <td>85以上(9波)</td> <td>95以上</td> </tr> <tr> <td>雑音指数(dB)</td> <td>5以下</td> <td>5以下 3以下</td> <td>10以下</td> </tr> <tr> <td>入出力インピーダンス(Ω)</td> <td colspan="2">75(F形, C15形)</td> <td>75(F形, C15形)</td> </tr> <tr> <td>VSWR</td> <td>3.0以下</td> <td>3.0以下</td> <td>2.5以下</td> </tr> <tr> <td>相互変調(M₁) (dB)</td> <td>-72以下</td> <td>-68以下</td> <td>-55以下(24波) -59以下(36波)</td> </tr> <tr> <td>ハム変調 (dB)</td> <td colspan="2">-50以下</td> <td>-50以下</td> </tr> <tr> <td>直流供給電圧(V)</td> <td colspan="2"></td> <td>14.5~16.5(4W)</td> </tr> <tr> <td>帯域外伝率による DU比(dB)</td> <td colspan="2"></td> <td>24以上</td> </tr> </tbody> </table> <p>注 (1) UHF帯域、BS・CS-IF帯域、BS・CS-IF(W)帯域のいずれかの基本帯域を増幅するブースタとする。選択帯域は製造者が選択できるが選択した帯域は表3の規格を満足すること。なお、増幅せず通過(パス)する帯域については表3の規格を適用しないがパス機能があることを表記すること。</p> <p>(2) 利得調整のあるものの電気的性能は最大利得時とする。</p> <p>(3) 直流供給電圧はブースタ本体からの供給または、本体を通過する構造とする。</p> <p>(4) 電圧切換形コンバータへの供給直流電圧は、右旋円偏波 14.5~16.5V(4W以上)左旋円偏波 10.5~12.0V(3W以上)とする。</p> <p>(5) VSWRは入出力端子での規格値とする。</p> <p>(6) BS・CS-IF帯域の定格出力の波数 24波は、BS放送の12波と110度CSデジタル放送の右旋円偏波12波の合計とする。</p> <p>(7) BS・CS-IF(W)帯域の定格出力の波数36波は、BS放送の12波と110度CSデジタル放送の右旋円偏波12波と左旋円偏波12波の合計とする。</p> <p>(8) ハム変調は直流電源をデジタル受信機などから受電して稼動するブースタ(通称ラインブースタ)には適用しない。</p>	項目	選択帯域	基本帯域		FM	UHF 【低雑音型】	BS-CS-IF BS-CS-IF(W)	利得(dB)	20以上	25以上	20以上	帯域内利得 偏差(dB)	全帯域 3以下	5以下	6以下	帯域外利得 偏差(dB)	任意の34.5MHz		2以下	定格出力レベル(dBμV)	80以上	85以上(9波)	95以上	雑音指数(dB)	5以下	5以下 3以下	10以下	入出力インピーダンス(Ω)	75(F形, C15形)		75(F形, C15形)	VSWR	3.0以下	3.0以下	2.5以下	相互変調(M ₁) (dB)	-72以下	-68以下	-55以下(24波) -59以下(36波)	ハム変調 (dB)	-50以下		-50以下	直流供給電圧(V)			14.5~16.5(4W)	帯域外伝率による DU比(dB)			24以上	<p>表3 ブースタの電気的性能</p> <table border="1" data-bbox="831 819 1294 1021"> <thead> <tr> <th rowspan="2">項目</th> <th>選択帯域</th> <th colspan="2">基本帯域</th> </tr> <tr> <th>FM</th> <th>UHF 【標準型】 【低雑音型】</th> <th>BS-CS-IF BS-CS-IF(W)</th> </tr> </thead> <tbody> <tr> <td>利得(dB)</td> <td>20以上</td> <td>25以上</td> <td>20以上</td> </tr> <tr> <td>帯域内利得 偏差(dB)</td> <td>全帯域 3以下</td> <td>5以下</td> <td>6以下</td> </tr> <tr> <td>帯域外利得 偏差(dB)</td> <td>任意の34.5MHz</td> <td></td> <td>2以下</td> </tr> <tr> <td>定格出力レベル(dBμV)</td> <td>80以上</td> <td>85以上(9波)</td> <td>95以上</td> </tr> <tr> <td>雑音指数(dB)</td> <td>5以下</td> <td>5以下 3以下</td> <td>10以下</td> </tr> <tr> <td>入出力インピーダンス(Ω)</td> <td colspan="2">75(F形, C15形)</td> <td>75(F形, C15形)</td> </tr> <tr> <td>VSWR</td> <td>3.0以下</td> <td>3.0以下</td> <td>2.5以下</td> </tr> <tr> <td>相互変調(M₁) (dB)</td> <td>-72以下</td> <td>-68以下</td> <td>-55以下(24波) -59以下(36波)</td> </tr> <tr> <td>ハム変調 (dB)</td> <td colspan="2">-50以下</td> <td>-50以下</td> </tr> <tr> <td>直流供給電圧(V)</td> <td colspan="2"></td> <td>14.5~16.5(4W)</td> </tr> <tr> <td>帯域外伝率による DU比(dB)</td> <td colspan="2"></td> <td>24以上</td> </tr> </tbody> </table> <p>注 (1) UHF帯域、BS・CS-IF帯域、BS・CS-IF(W)帯域のいずれかの基本帯域を増幅するブースタとする。選択帯域は製造者が選択できるが選択した帯域は表3の規格を満足すること。なお、増幅せず通過(パス)する帯域については表3の規格を適用しないがパス機能があることを様式7 機器登録申請書の備考欄に記載すること。</p> <p>(2) 利得調整のあるものの電気的性能は最大利得時とする。</p> <p>(3) <u>チルトを有する場合の利得偏差は、チルト直線(取扱説明書の値)からの偏差とする。なお、チルト調整機能のあるものは利得が最大となるチルトとする。</u></p> <p>(4) VSWRは入出力端子での規格値とする。</p> <p>(5) BS・CS-IF帯域の定格出力の波数 24波は、BS放送の右旋円偏波12波と110度CSデジタル放送の右旋円偏波12波の合計とする。</p> <p>(6) BS・CS-IF(W)帯域の定格出力の波数36波は、BS放送の右旋円偏波12波と110度CSデジタル放送の右旋円偏波12波と左旋円偏波12波の合計とする。</p> <p>(7) ハム変調は直流電源をデジタル受信機などから受電して稼動するブースタ(通称ラインブースタ)には適用しない。</p>	項目	選択帯域	基本帯域		FM	UHF 【標準型】 【低雑音型】	BS-CS-IF BS-CS-IF(W)	利得(dB)	20以上	25以上	20以上	帯域内利得 偏差(dB)	全帯域 3以下	5以下	6以下	帯域外利得 偏差(dB)	任意の34.5MHz		2以下	定格出力レベル(dBμV)	80以上	85以上(9波)	95以上	雑音指数(dB)	5以下	5以下 3以下	10以下	入出力インピーダンス(Ω)	75(F形, C15形)		75(F形, C15形)	VSWR	3.0以下	3.0以下	2.5以下	相互変調(M ₁) (dB)	-72以下	-68以下	-55以下(24波) -59以下(36波)	ハム変調 (dB)	-50以下		-50以下	直流供給電圧(V)			14.5~16.5(4W)	帯域外伝率による DU比(dB)			24以上	修正
項目	選択帯域		基本帯域																																																																																																						
	FM	UHF 【低雑音型】	BS-CS-IF BS-CS-IF(W)																																																																																																						
利得(dB)	20以上	25以上	20以上																																																																																																						
帯域内利得 偏差(dB)	全帯域 3以下	5以下	6以下																																																																																																						
帯域外利得 偏差(dB)	任意の34.5MHz		2以下																																																																																																						
定格出力レベル(dBμV)	80以上	85以上(9波)	95以上																																																																																																						
雑音指数(dB)	5以下	5以下 3以下	10以下																																																																																																						
入出力インピーダンス(Ω)	75(F形, C15形)		75(F形, C15形)																																																																																																						
VSWR	3.0以下	3.0以下	2.5以下																																																																																																						
相互変調(M ₁) (dB)	-72以下	-68以下	-55以下(24波) -59以下(36波)																																																																																																						
ハム変調 (dB)	-50以下		-50以下																																																																																																						
直流供給電圧(V)			14.5~16.5(4W)																																																																																																						
帯域外伝率による DU比(dB)			24以上																																																																																																						
項目	選択帯域	基本帯域																																																																																																							
	FM	UHF 【標準型】 【低雑音型】	BS-CS-IF BS-CS-IF(W)																																																																																																						
利得(dB)	20以上	25以上	20以上																																																																																																						
帯域内利得 偏差(dB)	全帯域 3以下	5以下	6以下																																																																																																						
帯域外利得 偏差(dB)	任意の34.5MHz		2以下																																																																																																						
定格出力レベル(dBμV)	80以上	85以上(9波)	95以上																																																																																																						
雑音指数(dB)	5以下	5以下 3以下	10以下																																																																																																						
入出力インピーダンス(Ω)	75(F形, C15形)		75(F形, C15形)																																																																																																						
VSWR	3.0以下	3.0以下	2.5以下																																																																																																						
相互変調(M ₁) (dB)	-72以下	-68以下	-55以下(24波) -59以下(36波)																																																																																																						
ハム変調 (dB)	-50以下		-50以下																																																																																																						
直流供給電圧(V)			14.5~16.5(4W)																																																																																																						
帯域外伝率による DU比(dB)			24以上																																																																																																						

	<p>(9) 直流電源を衛星アンテナなどに供給する機能を有するブースタには過電流防止機能を有すること。また、電源分離型ブースタは電源部に過電流防止機能を有すること。</p> <p>(10) 帯域外信号によるDU比は、帯域外測定周波数 725MHz と 788MHz による歪み (IM₃ 662MHz)と 665MHz の出力信号との差とする。測定方法は別記 1 測定方法による。</p> <p>(11) 帯域外信号の減衰方法は、帯域外測定周波数のみを減衰させる方法では無いこと。</p> <p>(12)チルトを有する場合の利得偏差は、チルト直線 (取扱説明書の値)からの偏差とする。</p> <p>なお、チルト調整機能のあるものは利得が最大となるチルトとする。</p>	<p>(8) 電圧切換形コンバータへの供給直流電圧は、右旋円偏波 14.5～16.5V (4W以上)左旋円偏波 10.5～12.0V (3W以上)とする。</p> <p>(9) 直流供給電圧はブースタ本体からの供給または、本体を通過する構造とする。</p> <p>(10) 直流電源を衛星アンテナなどに供給する機能を有するブースタには過電流防止機能を有すること。また、電源分離型ブースタは電源部に過電流防止機能を有すること。また、過電流防止機能を有していることを、様式7 機器登録申請書、備考欄に表記すること。</p> <p>(11) 帯域外信号によるDU比は、帯域外測定周波数 725MHz と 788MHz による歪み (IM₃ 662MHz)と 665MHz の出力信号との差とする。測定方法は別記 1 測定方法による。</p> <p>(12) 帯域外信号の減衰方法は、帯域外測定周波数のみを減衰させる方法では無いこと。</p> <p>(13) 電源部には電気用品安全法に基づく表示がされていること。</p> <p>(14)利得調整可能(入力 ATT 含む)なブースタは、出荷時の利得設定が最大になっていないこと。また、取扱説明書および様式7 機器登録申請書の備考欄にその旨、記載すること。</p>	
P59	<p>3.7 TV 接続ケーブル区分および電気的性能</p> <p>注 (1) 各帯域で、使用しているケーブルの長さ分の損失とコネクタ単体損失(2 個分)を加え小数点第 2 位まで計算して、小数点第2位を切り上げた数値を規格値とする。</p>	<p>3.7 TV 接続ケーブル区分および電気的性能</p> <p>注 TV 接続ケーブル損失は各帯域で、使用しているケーブルの長さ分の損失とコネクタ単体損失(2 個分)を加え小数点第 2 位まで計算して、小数点第2位を切り上げた数値を規格値とする。</p>	追加

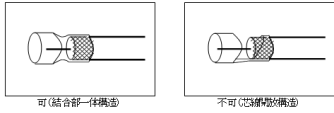
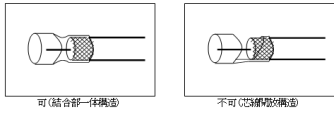
<p>P59</p>	<p>備考</p> <p>①TV 接続ケーブルとは、ケーブルの両端にC15形またはC13形コネクタがシールド性のよい状態で一体的に加工されているものを言う。(解説1の(9)参考図参照)</p> <p>② TV 接続ケーブルに使用するケーブルは、S-4C-FB JIS 認証ケーブルとする。登録申請書に「JIS 認証番号」を記載のこと。</p> <p>③ コネクタはC15形またはC13形とし、中心コンタクトは 0.8mm のピン形状または同軸中心導体とする。コネクタの形状は、ストレート型、L 型、可動型も可とし、コネクタはプラグ、レセプタクルのどちらでもよい。(C15 形コネクタの規格は、EIAJ RC-5223A、C13 形コネクタの規格は、EIAJ RC-5221A による。)</p>	<p>備考</p> <p>①TV 接続ケーブルとは、ケーブルの両端にC15形またはC13形コネクタがシールド性のよい状態で一体的に加工されているものを言う。(解説1の(9)および下記参考図参照)</p> <p style="text-align: center;">(参考図)</p>  <p>② TV 接続ケーブルに使用するケーブルは、S-4C-FB JIS 認証ケーブルとする。機器登録申請書(様式 7)の備考欄に「JIS 認証番号」を記載のこと。</p> <p>③ コネクタはC15形またはC13形とする。この場合中心コンタクトは 0.8mm のピン形状または同軸中心導体とする。コネクタの形状は、ストレート型、L 型、可動型も可とし、コネクタはプラグ、レセプタクルのどちらでもよい。(C15 形コネクタの規格は、JEITA RC-5223B、C13 形コネクタの規格は、EIAJ RC-5221A による。)</p>	<p>修正</p>
<p>P60</p>	<p>4. 構造 各機器の構造は次のとおりとする。</p> <p>(3) 各機器の接栓座はC15 形コネクタまたはこれと同等以上の電気的性能を有するものとする。ただし、TV 接続ケーブルやケーブルと本体が一体になったケーブル付分配器および分波器は、同軸ケーブル先端に取り付けられるコネクタがプッシュオン結合方式(C13 形構造)であっても、外部コンタクトと同軸ケーブル外部導体との結合に開放部分がないものは可とする。また、各機器の入力端子がプッシュオン結合方式(C13 形構造)で一体に形成されているものも可とする。(解説1の(9) 参考図参照)</p>	<p>4. 構造 各機器の構造は次のとおりとする。</p> <p>(3) 各機器の接栓座はC15 形コネクタまたはこれと同等以上の電気的性能を有するものとする。ただし、TV 接続ケーブルやケーブルと本体が一体になったケーブル付分配器および分波器は、同軸ケーブル先端に取り付けられるコネクタがプッシュオン結合方式(C13 形構造)であっても、外部コンタクトと同軸ケーブル外部導体との結合に開放部分がないものは可とする。また、各機器の入力端子がプッシュオン結合方式(C13 形構造)で一体に形成されているものも可とする。(解説1の(9)および下記参考図参照)</p> <p style="text-align: center;">(参考図)</p> 	

P60	<p>5. 申請 申請は、区分毎に次の書類を一式とし、書面とCD媒体による電子データ(PDF) (カラー部分はカラー)各1部を受信システム事業委員会に提出する。</p>	<p>5. 申請 申請は、区分毎に次の書類を一式とし、書面とCDまたはDVDの媒体による電子データ(PDF) (カラー部分はカラー)各1部を受信システム事業委員会に提出する。</p>	修正
P60 P61	<p>備考</p> <p>① 申請書類は型名ごとにホチキスなどにより綴じる。</p> <p>② 1区分に複数の型名を登録申請する場合は、申請書の自社型名欄に対象全型名を記載すること。</p> <p>③ 電子データのファイル名は、自社型名を記載すること。(1つの申請書にて複数申請する場合は代表する自社型名の後に他何機種と記載すること。)</p> <p>④ C15 形コネクタ(または同等以上のコネクタ)の判定が取扱説明書などで困難な場合は、機器登録申請書(様式7)の備考欄に「C15 形コネクタ(または同等以上のコネクタ)採用」の旨を記載すること。TV 接続ケーブルのコネクタがC13 形の場合は「C13 形コネクタ」と備考欄に記載すること。</p> <p>⑤ デジタル受信機やブースタから直流電源を受電して基本帯域 BS・CS-IF または、BS・CS-IF (W)を増幅する通称ラインブースタについては機器登録申請書(様式7)の機器欄に(ラインブースタ)と記載すること。</p> <p>⑥ 直流電源を衛星アンテナなどに供給する機能を有するブースタおよび電源分離型ブースタは、機器登録申請書(様式7)の備考欄に「過電流防止機能付」である旨の記載を必ず行うこと。</p> <p>⑦ ケーブル付機器については機器登録申請書(様式7)の機器欄に(ケーブル付機器)と記載し、備考欄にもケーブルの種類、コネクタがシールド構造である旨の記載を必ず行う。</p> <p>⑧ OEMによる申請で申請対象品が製造元で既登録品や同時に申請中である場合、デジタルハイビジョン受信マーク申請機器OEM供給証明書(様式13)を添付することにより、試験成績書(様式8)の添付を省略することができ、「OEM受給製品」である旨を、登録申請書(様式7)の備考欄に明記すること。</p> <p>⑨ 取扱説明書(又は施工説明書)の規格値は測定値と矛盾していないこと。</p>	<p>備考</p> <p>① 申請書類は型名ごとにホチキスなどにより綴じる。</p> <p>② 電子データのファイル名は、自社型名を記載すること。(複数申請する場合は代表する自社型名の後に他何機種と記載すること。)</p> <p>③ C15 形コネクタ(または同等以上のコネクタ)の判定が取扱説明書などで困難な場合は、機器登録申請書(様式7)の備考欄に「C15 形コネクタ(または同等以上のコネクタ)採用」の旨を記載すること。ケーブル付機器のケーブル、TV 接続ケーブルのコネクタがC13 形の場合は「C13 形コネクタ」と備考欄に記載すること。</p> <p>④ デジタル受信機やブースタから直流電源を受電して基本帯域 BS・CS-IF または、BS・CS-IF (W)を増幅する通称ラインブースタについては機器登録申請書(様式7)の機器欄に(ラインブースタ)と記載すること。</p> <p>⑤ 直流電源を衛星アンテナなどに供給する機能を有するブースタおよび電源分離型ブースタは、機器登録申請書(様式7)の備考欄に「過電流防止機能付」である旨の記載を必ず行うこと。</p> <p>⑥ ケーブル付機器については機器登録申請書(様式7)の機器欄に(ケーブル付機器)と記載し、備考欄にもケーブルの種類、コネクタがシールド構造である旨の記載を必ず行う。</p> <p>⑦ インピーダンスは機器登録申請書(様式7)の備考欄および社内試験成績書(様式8)測定表に「インピーダンスは75Ω」である旨の記載を必ず行うこと。</p> <p>⑧ OEMによる申請で申請対象品が製造元で既登録品や同時に申請中である場合、デジタルハイビジョン受信マーク申請機器OEM供給証明書(様式13)を添付することにより、試験成績書(様式8)の添付を省略することができ、「OEM受給製品」である旨を、登録申請書(様式7)の備考欄に明記すること。</p> <p>⑨ 取扱説明書(又は施工説明書)の規格値は測定値と矛盾していないこと。</p>	修正

P61	<p>7. 登録の変更 登録の変更にあたっては、デジタルハイビジョン受信マーク登録変更届(様式11) 及び変更の該当書類を一式とし、書面とCD媒体による電子データ(PDF) (カラー部分はカラー)各1部を受信システム事業委員会に提出する。</p>	<p>7. 登録の変更 登録の変更にあたっては、デジタルハイビジョン受信マーク登録変更届(様式11) 及び変更の該当書類を一式とし、書面とCDまたはDVDの媒体による電子データ(PDF) (カラー部分はカラー)各1部を受信システム事業委員会に提出する。</p>	修正																																
P63	<p>様式7 登録申請書</p> <div style="border: 1px solid black; padding: 5px; margin: 10px 0;"> <p style="text-align: center;">[様式7]</p> <p style="text-align: center;">デジタルハイビジョン受信マーク ホーム受信システム機器登録申請書</p> <p style="text-align: right;">20 年 月 日</p> <p>一般社団法人 電子情報技術産業協会 受信システム事業委員会 御中</p> <p style="text-align: right;">会社名 社印</p> <p style="text-align: right;">(申請責任者) 役職名 氏名 (連絡担当者) 氏名 電話番号</p> <p style="text-align: right;">責任者印</p> <table border="1" style="width: 100%; border-collapse: collapse;"> <tr> <td style="width: 20%;">機 器</td> <td colspan="3">(ラインブース)^{(*)1} (ケーブル付機種)^{(*)2}</td> </tr> <tr> <td>区 分</td> <td></td> <td>機 種</td> <td></td> </tr> <tr> <td>自社型名</td> <td colspan="3"></td> </tr> <tr> <td>備 考</td> <td colspan="3"> <small>C15 形コネクタ採用^{(*)1} OEM受注機種^{(*)2} 通電試験機種^{(*)2} TV接続ケーブルの4位識別番号は****^{(*)2} ケーブル付機種の接続ケーブルの型番 ケーブル付機種の接続ケーブルは3芯ケーブル構造^{(*)2}</small> </td> </tr> </table> <p><small>※1 取扱説明書などでこの形コネクタまたは同等以上のコネクタの対応が記載されている場合は記載必須 ※2 該当する場合は記載</small></p> </div>	機 器	(ラインブース) ^{(*)1} (ケーブル付機種) ^{(*)2}			区 分		機 種		自社型名				備 考	<small>C15 形コネクタ採用^{(*)1} OEM受注機種^{(*)2} 通電試験機種^{(*)2} TV接続ケーブルの4位識別番号は****^{(*)2} ケーブル付機種の接続ケーブルの型番 ケーブル付機種の接続ケーブルは3芯ケーブル構造^{(*)2}</small>			<p>様式7 登録申請書</p> <div style="border: 1px solid black; padding: 5px; margin: 10px 0;"> <p style="text-align: center;">[様式7]</p> <p style="text-align: center;">デジタルハイビジョン受信マーク ホーム受信システム機器登録申請書</p> <p style="text-align: right;">20 年 月 日</p> <p>一般社団法人 電子情報技術産業協会 受信システム事業委員会 御中</p> <p style="text-align: right;">会社名 社印</p> <p style="text-align: right;">(申請責任者) 役職名 氏名 (連絡担当者) 氏名 電話番号</p> <p style="text-align: right;">責任者印</p> <table border="1" style="width: 100%; border-collapse: collapse;"> <tr> <td style="width: 20%;">機 器</td> <td colspan="3">(ラインブース)^{(*)2} (ケーブル付機種)^{(*)2}</td> </tr> <tr> <td>区 分</td> <td></td> <td>機 種</td> <td></td> </tr> <tr> <td>自社型名</td> <td></td> <td>代表自社型名 (*)3</td> <td></td> </tr> <tr> <td>備 考</td> <td colspan="3"> <small>C15 形コネクタ採用^{(*)1} OEM受注機種^{(*)2} 通電試験機種^{(*)2} TV接続ケーブルの4位識別番号は****^{(*)2} ケーブル付機種の接続ケーブルの型番^{(*)2} ケーブル付機種の接続ケーブルは3芯ケーブル構造^{(*)2} ブース架の仕様は特記事項^{(*)2} ブース架の仕様^{(*)2} 心線径は1.0mm^{(*)2}</small> </td> </tr> </table> <p><small>(*)1 取扱説明書などでこの形コネクタまたは同等以上のコネクタの対応が記載されている場合は記載必須 (*)2 該当する場合は記載 (*)3 代表自社型名欄には、申請が1部品であっても記載すること。</small></p> </div>	機 器	(ラインブース) ^{(*)2} (ケーブル付機種) ^{(*)2}			区 分		機 種		自社型名		代表自社型名 (*)3		備 考	<small>C15 形コネクタ採用^{(*)1} OEM受注機種^{(*)2} 通電試験機種^{(*)2} TV接続ケーブルの4位識別番号は****^{(*)2} ケーブル付機種の接続ケーブルの型番^{(*)2} ケーブル付機種の接続ケーブルは3芯ケーブル構造^{(*)2} ブース架の仕様は特記事項^{(*)2} ブース架の仕様^{(*)2} 心線径は1.0mm^{(*)2}</small>			修正
機 器	(ラインブース) ^{(*)1} (ケーブル付機種) ^{(*)2}																																		
区 分		機 種																																	
自社型名																																			
備 考	<small>C15 形コネクタ採用^{(*)1} OEM受注機種^{(*)2} 通電試験機種^{(*)2} TV接続ケーブルの4位識別番号は****^{(*)2} ケーブル付機種の接続ケーブルの型番 ケーブル付機種の接続ケーブルは3芯ケーブル構造^{(*)2}</small>																																		
機 器	(ラインブース) ^{(*)2} (ケーブル付機種) ^{(*)2}																																		
区 分		機 種																																	
自社型名		代表自社型名 (*)3																																	
備 考	<small>C15 形コネクタ採用^{(*)1} OEM受注機種^{(*)2} 通電試験機種^{(*)2} TV接続ケーブルの4位識別番号は****^{(*)2} ケーブル付機種の接続ケーブルの型番^{(*)2} ケーブル付機種の接続ケーブルは3芯ケーブル構造^{(*)2} ブース架の仕様は特記事項^{(*)2} ブース架の仕様^{(*)2} 心線径は1.0mm^{(*)2}</small>																																		
P65 ～ P72	<p>様式8 機種 UHF/CS・BS-IFブースタ</p>	<p>様式8 機種 UHF/BS・CS-IFブースタ</p>	修正																																
P100		<p>中表紙 変更・取消・通知書ならびにチェックシート に関する様式</p>	追加																																

P103
P104

様式11a 変更内容説明書

様式 11a

変更内容説明書

区分 _____ 会社名 _____ 20 年 月 日

自社製品 _____

No	変更事項	変更内容		備考
		既登録	変更後	
1	自社製品 例：製品色形	既登録製品名 本体色：白	変更製品名 (非機軸品名) 本体色：黒	添付写真参照

注) 資料 (仕様書・図面・取説説明書・写真など) で変更内容を記載する場合は、備考欄に写真参照と記載するとともに、必要に応じて既登録品と変更品との資料を添付すること。

様式 11a 変更内容説明書

様式 11a-1

変更内容説明書

区分 _____ 会社名 _____ 20 年 月 日

自社製品 _____

<変更内容詳細>

No	変更事項	変更内容		備考
		既登録	変更後	
1	自社製品 例：製品色形	既登録製品名 本体色：白	変更製品名 本体色：黒	添付写真参照

注) 資料 (仕様書・図面・取説説明書・写真など) で変更内容を記載する場合は、備考欄に写真参照と記載するとともに、必要に応じて既登録品と変更品との資料を添付すること。

<登録製品名(旧)と既登録品 (代表製品および非機軸品等の自社製品名を全て記載) >

No	自社製品	既登録		備考
		代表製品	自社製品	
1	<input type="checkbox"/>	<input type="checkbox"/>	<input type="checkbox"/>	
2	<input type="checkbox"/>	<input type="checkbox"/>	<input type="checkbox"/>	

注①) 代表自社製品の製品にチェックを入れる

様式 11a-2

変更内容説明書 (特番)製品追加

区分 _____ 会社名 _____ 20 年 月 日

自社製品 _____ 代表自社製品 _____

<代表製品との相違事項>

No	追加申請の製品 自社製品	代表製品との相違事項		備考
		相違事項	相違事項の詳述	
1	<input type="checkbox"/>	①構造仕様 ②材質 ③本体色	①パック品 ②○付属なし ③黒	
2	<input type="checkbox"/>	①構造仕様 ②材質 ③本体色	①パック品 ②○付属なし ③グレー	

注) 資料 (仕様書・図面・取説説明書・写真など) で相違申請内容を記載する場合は、備考欄に写真参照と記載するとともに、資料を添付すること。

<登録製品名(旧)と既登録品 (代表製品と特番)製品名を全て記載) >

No	自社製品	既登録		備考
		代表製品	特番)製品名	
1	<input type="checkbox"/>	<input type="checkbox"/>	<input type="checkbox"/>	
2	<input type="checkbox"/>	<input type="checkbox"/>	<input type="checkbox"/>	

注①) 代表自社製品の製品にチェックを入れる

修正
追加

<p>P105</p>	<p>様式 11b 登録変更届不可通知書</p> <p>【様式 11b】 デジタルハイビジョン受信マーク 登録変更届不可通知書</p> <p>20 年 月 日</p> <p>_____ 殿</p> <p>一般社団法人 電子情報技術産業協会 受信システム事業委員会</p> <p>貴社より 年 月 日登録変更申請の取り扱いに関しまして、審査の結果 デジタルハイビジョン受信マークに適合であるが、登録不可と判断します。</p> <p>記</p> <p>申請機種: _____ 申請型名: _____ 登録不可理由: _____ _____ _____</p> <p>以上</p>	<p>様式 11b 登録変更届不可通知書</p> <p>【様式 11b】 デジタルハイビジョン受信マーク 登録変更届不可通知書</p> <p>20 年 月 日</p> <p>_____ 殿</p> <p>一般社団法人 電子情報技術産業協会 受信システム事業委員会</p> <p>貴社より 年 月 日登録変更申請の取り扱いに関しまして、審査の結果 デジタルハイビジョン受信マークに適合であるが、登録不可と判断します。</p> <p>記</p> <p>申請機種: _____ 申請自社型名: _____ 登録不可理由: _____ _____ _____</p> <p>以上</p> <p>※ 申請型名 → 申請自社型名</p>	<p>修正</p>
<p>P107</p>	<p>様式 13 OEM 供給証明書</p> <p>【様式 13】 デジタルハイビジョン受信マーク 申請機種の OEM 供給証明書</p> <p>20 年 月 日</p> <p>一般社団法人 電子情報技術産業協会 受信システム事業委員会 御中</p> <p>申請会社名 _____ 社印 申請責任者 _____ 印</p> <p>当社の下記製品は、_____ 株式会社へ供給されているものです。</p> <p>機器名 申請自社型名 / 製造会社型名 申請登録(年 月 日)</p> <p>1. _____ / _____ 申請登録(年 月 日)</p> <p>2. _____ / _____ 申請登録(年 月 日)</p> <p>3. _____ / _____ 申請登録(年 月 日)</p> <p>上記製品は製造責任会社 _____ が製造していることを証明します。 20 年 月 日</p> <p>製造会社名 _____ 社印 責任者氏名 _____ 印</p>	<p>様式 13 OEM 供給証明書</p> <p>【様式 13】 デジタルハイビジョン受信マーク 申請機種の OEM 供給証明書</p> <p>20 年 月 日</p> <p>一般社団法人 電子情報技術産業協会 受信システム事業委員会 御中</p> <p>申請会社名 _____ 社印 申請責任者 _____ 印</p> <p>当社の下記製品は、_____ 株式会社へ供給されているものです。</p> <p>機器名 申請自社型名 / 製造会社型名 申請登録(年 月 日)</p> <p>1. _____ / _____ 申請登録(年 月 日)</p> <p>2. _____ / _____ 申請登録(年 月 日)</p> <p>3. _____ / _____ 申請登録(年 月 日)</p> <p>上記製品は製造責任会社 _____ が製造していることを証明します。 20 年 月 日</p> <p>製造会社名 _____ 社印 責任者氏名 _____ 印</p> <p>※ 申請型名 → 申請自社型名</p>	<p>修正</p>

P119	様式 25 登録変更届 DH マーク自己チェックリスト	様式 25 登録変更届 DH マーク自己チェックリスト	修正																																										
	<p>様式 25 登録変更届 DH マーク自己チェックリスト</p> <p>区分 _____ 会社名 _____ 20 年 月 日 自社製式 _____</p> <table border="1"> <thead> <tr> <th>番号</th> <th>チェック項目</th> <th>チェック</th> </tr> </thead> <tbody> <tr> <td>1</td> <td>DH マーク登録申請用シート（シート）の規格が併せて登録変更届にあったか</td> <td><input type="checkbox"/></td> </tr> <tr> <td>2</td> <td>登録変更届の様式に活用されたか ・社印および商標登録印が押印されているか</td> <td><input type="checkbox"/></td> </tr> <tr> <td>3</td> <td>変更届の規格の様式に適合しているか</td> <td><input type="checkbox"/></td> </tr> <tr> <td>4</td> <td>変更届に必要と思われる項目（仕様書、構造図、写真、動作説明書）に説明書などを添付したか</td> <td><input type="checkbox"/></td> </tr> <tr> <td>5</td> <td>申請書類の欄に「帯域」として電子データ（PDF）になっているか ・電子データのファイル名は「申請番号」になっているか （電子データのファイル名は申請番号を記載）</td> <td><input type="checkbox"/></td> </tr> <tr> <td>6</td> <td>申請書類は、電子データで提出されているか</td> <td><input type="checkbox"/></td> </tr> </tbody> </table> <p>※申請には印刷版でのチェックが必要で、チェックがつかない場合は、申請表裏面に記載すること。</p> <p>設置名 _____ 記入者氏名 _____</p>	番号	チェック項目	チェック	1	DH マーク登録申請用シート（シート）の規格が併せて登録変更届にあったか	<input type="checkbox"/>	2	登録変更届の様式に活用されたか ・社印および商標登録印が押印されているか	<input type="checkbox"/>	3	変更届の規格の様式に適合しているか	<input type="checkbox"/>	4	変更届に必要と思われる項目（仕様書、構造図、写真、動作説明書）に説明書などを添付したか	<input type="checkbox"/>	5	申請書類の欄に「帯域」として電子データ（PDF）になっているか ・電子データのファイル名は「申請番号」になっているか （電子データのファイル名は申請番号を記載）	<input type="checkbox"/>	6	申請書類は、電子データで提出されているか	<input type="checkbox"/>	<p>様式 25 登録変更届 DH マーク自己チェックリスト</p> <p>区分 _____ 会社名 _____ 20 年 月 日 自社製式 _____</p> <table border="1"> <thead> <tr> <th>番号</th> <th>チェック項目</th> <th>チェック</th> </tr> </thead> <tbody> <tr> <td>1</td> <td>DH マーク登録申請用シート（シート）の規格が併せて登録変更届にあったか</td> <td><input type="checkbox"/></td> </tr> <tr> <td>2</td> <td>登録変更届の様式に活用されたか ・社印および商標登録印が押印されているか</td> <td><input type="checkbox"/></td> </tr> <tr> <td>3</td> <td>変更届の規格の様式に適合しているか</td> <td><input type="checkbox"/></td> </tr> <tr> <td>4</td> <td>変更届に必要と思われる項目（仕様書、構造図、写真、動作説明書）に説明書などを添付したか</td> <td><input type="checkbox"/></td> </tr> <tr> <td>5</td> <td>申請書類の欄に「帯域」として電子データ（PDF）になっているか ・電子データのファイル名は「申請番号」になっているか （電子データのファイル名は申請番号を記載）</td> <td><input type="checkbox"/></td> </tr> <tr> <td>6</td> <td>申請書類は、電子データで提出されているか</td> <td><input type="checkbox"/></td> </tr> </tbody> </table> <p>※申請には印刷版でのチェックが必要で、チェックがつかない場合は、申請表裏面に記載すること。</p> <p>設置名 _____ 記入者氏名 _____</p>	番号	チェック項目	チェック	1	DH マーク登録申請用シート（シート）の規格が併せて登録変更届にあったか	<input type="checkbox"/>	2	登録変更届の様式に活用されたか ・社印および商標登録印が押印されているか	<input type="checkbox"/>	3	変更届の規格の様式に適合しているか	<input type="checkbox"/>	4	変更届に必要と思われる項目（仕様書、構造図、写真、動作説明書）に説明書などを添付したか	<input type="checkbox"/>	5	申請書類の欄に「帯域」として電子データ（PDF）になっているか ・電子データのファイル名は「申請番号」になっているか （電子データのファイル名は申請番号を記載）	<input type="checkbox"/>	6	申請書類は、電子データで提出されているか	<input type="checkbox"/>	
番号	チェック項目	チェック																																											
1	DH マーク登録申請用シート（シート）の規格が併せて登録変更届にあったか	<input type="checkbox"/>																																											
2	登録変更届の様式に活用されたか ・社印および商標登録印が押印されているか	<input type="checkbox"/>																																											
3	変更届の規格の様式に適合しているか	<input type="checkbox"/>																																											
4	変更届に必要と思われる項目（仕様書、構造図、写真、動作説明書）に説明書などを添付したか	<input type="checkbox"/>																																											
5	申請書類の欄に「帯域」として電子データ（PDF）になっているか ・電子データのファイル名は「申請番号」になっているか （電子データのファイル名は申請番号を記載）	<input type="checkbox"/>																																											
6	申請書類は、電子データで提出されているか	<input type="checkbox"/>																																											
番号	チェック項目	チェック																																											
1	DH マーク登録申請用シート（シート）の規格が併せて登録変更届にあったか	<input type="checkbox"/>																																											
2	登録変更届の様式に活用されたか ・社印および商標登録印が押印されているか	<input type="checkbox"/>																																											
3	変更届の規格の様式に適合しているか	<input type="checkbox"/>																																											
4	変更届に必要と思われる項目（仕様書、構造図、写真、動作説明書）に説明書などを添付したか	<input type="checkbox"/>																																											
5	申請書類の欄に「帯域」として電子データ（PDF）になっているか ・電子データのファイル名は「申請番号」になっているか （電子データのファイル名は申請番号を記載）	<input type="checkbox"/>																																											
6	申請書類は、電子データで提出されているか	<input type="checkbox"/>																																											

平成 29 年 1 月発行版 改訂履歴																																																											
ページ	原文	修正																																																									
P15	3. 電気的性能 電気的性能は表 4 のとおりとする。ただし、指示なき性能については JEITA CPR-5106A、JEITA RC-5220B、JEITA RC-5223B のとおりとする。	3. 電気的性能 電気的性能は表 4 のとおりとする。ただし、指示なき性能については JEITA CPR-5106A、JEITA RC-5220B、JEITA RC-5223B のとおりとする。 また、区分 A1 から C1(全帯域用)と A2 から C2(L 帯域用)の申請における区分は、申請するアンテナの自社規格値が満たす性能区分を選択するものとする。	追加																																																								
	<p>表 4 電気的性能</p> <table border="1"> <thead> <tr> <th>区分</th> <th>動作利得 (dB)</th> <th>半値幅 (度)</th> <th>前後比 (dB)</th> <th>回コインデクダンス (Ω)</th> <th>VSWR</th> </tr> </thead> <tbody> <tr> <td>A1</td> <td>A2</td> <td>5.5 以上 7 未満</td> <td>60 以下</td> <td>12 以上</td> <td rowspan="4">75</td> <td rowspan="4">2.5 以下</td> </tr> <tr> <td>B1</td> <td>B2</td> <td>7 以上 10 未満</td> <td>58 以下</td> <td>16 以上</td> </tr> <tr> <td>C1</td> <td>C2</td> <td>10 以上</td> <td>45 以下</td> <td>45 以上</td> </tr> <tr> <td>D1</td> <td>D2</td> <td>4 以上</td> <td>90 以下</td> <td>7 以上</td> </tr> </tbody> </table>	区分	動作利得 (dB)	半値幅 (度)	前後比 (dB)	回コインデクダンス (Ω)	VSWR	A1	A2	5.5 以上 7 未満	60 以下	12 以上	75	2.5 以下	B1	B2	7 以上 10 未満	58 以下	16 以上	C1	C2	10 以上	45 以下	45 以上	D1	D2	4 以上	90 以下	7 以上	<p>表 4 電気的性能</p> <table border="1"> <thead> <tr> <th>区分</th> <th>動作利得 (dB)</th> <th>半値幅 (度)</th> <th>前後比 (dB)</th> <th>回コインデクダンス (Ω)</th> <th>VSWR</th> </tr> </thead> <tbody> <tr> <td>A1</td> <td>A2</td> <td>5.5 以上</td> <td>60 以下</td> <td>12 以上</td> <td rowspan="4">75</td> <td rowspan="4">2.5 以下</td> </tr> <tr> <td>B1</td> <td>B2</td> <td>7 以上</td> <td>58 以下</td> <td>16 以上</td> </tr> <tr> <td>C1</td> <td>C2</td> <td>10 以上</td> <td>45 以下</td> <td>45 以上</td> </tr> <tr> <td>D1</td> <td>D2</td> <td>4 以上</td> <td>90 以下</td> <td>7 以上</td> </tr> </tbody> </table>	区分	動作利得 (dB)	半値幅 (度)	前後比 (dB)	回コインデクダンス (Ω)	VSWR	A1	A2	5.5 以上	60 以下	12 以上	75	2.5 以下	B1	B2	7 以上	58 以下	16 以上	C1	C2	10 以上	45 以下	45 以上	D1	D2	4 以上	90 以下	7 以上	
区分	動作利得 (dB)	半値幅 (度)	前後比 (dB)	回コインデクダンス (Ω)	VSWR																																																						
A1	A2	5.5 以上 7 未満	60 以下	12 以上	75	2.5 以下																																																					
B1	B2	7 以上 10 未満	58 以下	16 以上																																																							
C1	C2	10 以上	45 以下	45 以上																																																							
D1	D2	4 以上	90 以下	7 以上																																																							
区分	動作利得 (dB)	半値幅 (度)	前後比 (dB)	回コインデクダンス (Ω)	VSWR																																																						
A1	A2	5.5 以上	60 以下	12 以上	75	2.5 以下																																																					
B1	B2	7 以上	58 以下	16 以上																																																							
C1	C2	10 以上	45 以下	45 以上																																																							
D1	D2	4 以上	90 以下	7 以上																																																							
P102	様式 11 デジタルハイビジョン受信マーク 登録変更届	様式 11 デジタルハイビジョン受信マーク 登録変更届	修正																																																								
	<p>登録型名: _____</p>	<p>既登録型名: _____ 新登録型名: _____</p>																																																									